

2MBI600VN-120-50

IGBT Modules

Производитель: Fuji Electric

IGBT MODULE (V series) 1200V / 600A / 2 in one package

■ Features

- High speed switching
- Voltage drive
- Low Inductance module structure

■ Applications

- Inverter for Motor Drive
- AC and DC Servo Drive Amplifier
- Uninterruptible Power Supply
- Industrial machines, such as Welding machines

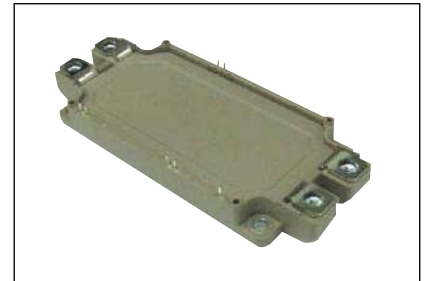

■ Maximum Ratings and Characteristics

● Absolute Maximum Ratings (at Tc=25°C unless otherwise specified)

Items	Symbols	Conditions	Maximum ratings	Units	
Inverter	Collector-Emitter voltage	V_{CES}	1200	V	
	Gate-Emitter voltage	V_{GES}	± 20	V	
	Collector current	I_c	Continuous	$T_c=25^\circ\text{C}$	750
				$T_c=100^\circ\text{C}$	600
		I_c pulse	1ms	1200	A
		$-I_c$		600	
	$-I_c$ pulse	1ms	1200		
Collector power dissipation	P_c	1 device	3750	W	
Junction temperature	T_j		175	°C	
Operating junction temperature (under switching conditions)	T_{jop}		150		
Case temperature	T_c		125		
Storage temperature	T_{stg}		-40 to +125		
Isolation voltage	between terminal and copper base (*1)	V_{iso}	AC : 1min.	2500	VAC
	between thermistor and others (*2)				
Screw torque	Mounting (*3)		3.5	N m	
	Terminals (*4)		4.5		

Note *1: All terminals should be connected together during the test.

Note *2: Two thermistor terminals should be connected together, other terminals should be connected together and shorted to base plate during the test.

Note *3: Recommendable value : Mounting : 2.5-3.5 Nm (M5) Note *4: Recommendable value : Terminals : 3.5-4.5 Nm (M6)

● Electrical characteristics (at Tj= 25°C unless otherwise specified)

Items	Symbols	Conditions	Characteristics			Units	
			min.	typ.	max.		
Zero gate voltage collector current	I_{CES}	$V_{GE} = 0V, V_{CE} = 1200V$	-	-	3.0	mA	
Gate-Emitter leakage current	I_{GES}	$V_{CE} = 0V, V_{GE} = \pm 20V$	-	-	600	nA	
Gate-Emitter threshold voltage	$V_{GE(th)}$	$V_{CE} = 20V, I_c = 600mA$	6.0	6.5	7.0	V	
Collector-Emitter saturation voltage	$V_{CE(sat)}$ (terminal)	$V_{GE} = 15V$ $I_c = 600A$	$T_j=25^\circ\text{C}$	-	2.65	3.10	V
			$T_j=125^\circ\text{C}$	-	3.00	-	
			$T_j=150^\circ\text{C}$	-	3.05	-	
	$V_{CE(sat)}$ (chip)		$T_j=25^\circ\text{C}$	-	1.85	2.30	
			$T_j=125^\circ\text{C}$	-	2.20	-	
			$T_j=150^\circ\text{C}$	-	2.25	-	
Internal gate resistance	$R_g(int)$	-	-	1.25	-	Ω	
Input capacitance	C_{ies}	$V_{CE} = 10V, V_{GE} = 0V, f = 1MHz$	-	48	-	nF	
Turn-on time	t_{on}	$V_{CC} = 600V$	-	550	-	nsec	
	t_r	$I_c = 600A$	-	180	-		
	$t_r(i)$	$V_{GE} = \pm 15V$	-	120	-		
	t_{off}	$R_g = 0.62\Omega$	-	1050	-		
Turn-off time	t_{off}	$L_s = 80nH$	-	110	-	nsec	
	t_f		-	110	-		
Forward on voltage	V_F (terminal)	$V_{GE} = 0V$ $I_F = 600A$	$T_j=25^\circ\text{C}$	-	2.50	3.00	V
			$T_j=125^\circ\text{C}$	-	2.65	-	
			$T_j=150^\circ\text{C}$	-	2.60	-	
	V_F (chip)		$T_j=25^\circ\text{C}$	-	1.70	2.15	
			$T_j=125^\circ\text{C}$	-	1.85	-	
			$T_j=150^\circ\text{C}$	-	1.80	-	
Reverse recovery time	t_{rr}	$I_F = 600A$	-	200	-	nsec	
Thermistor Resistance	R	$T=25^\circ\text{C}$	-	5000	-	Ω	
		$T=100^\circ\text{C}$	465	495	520		
		$T=25/50^\circ\text{C}$	3305	3375	3450		
B value	B	$T=25/50^\circ\text{C}$	3305	3375	3450	K	

● Thermal resistance characteristics

Items	Symbols	Conditions	Characteristics			Units
			min.	typ.	max.	
Thermal resistance (1device)	Rth(j-c)	Inverter IGBT	-	-	0.04	°C/W
		Inverter FWD	-	-	0.06	
Contact thermal resistance (1device) (*5)	Rth(c-f)	with Thermal Compound	-	0.0167	-	

Note *5: This is the value which is defined mounting on the additional cooling fin with thermal compound.

2MBI600VN-120-50

PartNumber: 2MBI600VN-120-50

Производитель: Fuji Electric

тиристор, модуль, igbt, тиристорный, диодный, симистор, триак, диодно-тиристорный, каталог, описание, технические, характеристики, datasheet, параметры, маркировка, габариты, фото, даташит

■ Characteristics (Representative)

[INVERTER]

Collector current vs. Collector-Emittor voltage (typ.)
T_j= 25°C / chip

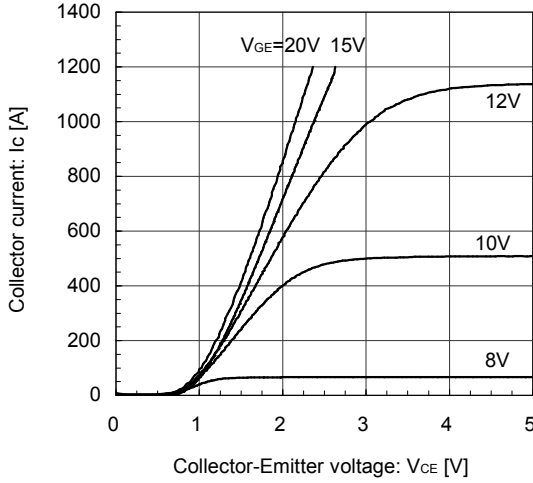

[INVERTER]

Collector current vs. Collector-Emittor voltage (typ.)
T_j= 150°C / chip

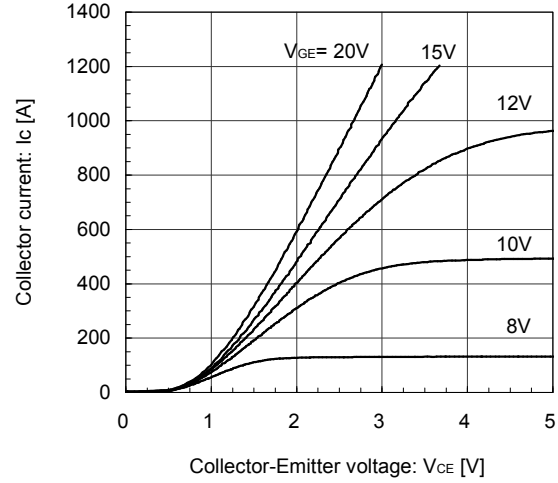

[INVERTER]

Collector current vs. Collector-Emittor voltage (typ.)
V_{GE}= 15V / chip

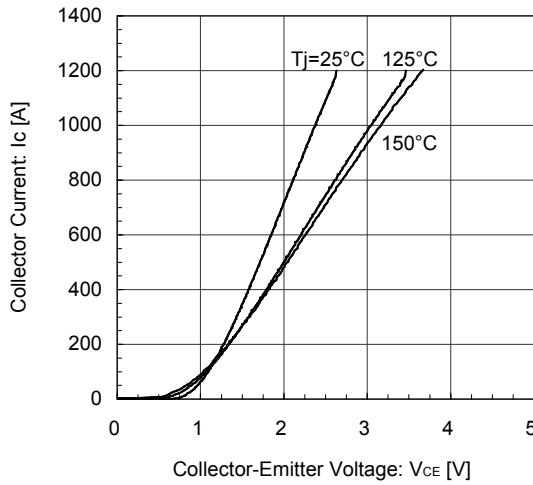

[INVERTER]

Collector-Emittor voltage vs. Gate-Emittor voltage (typ.)
T_j= 25°C / chip

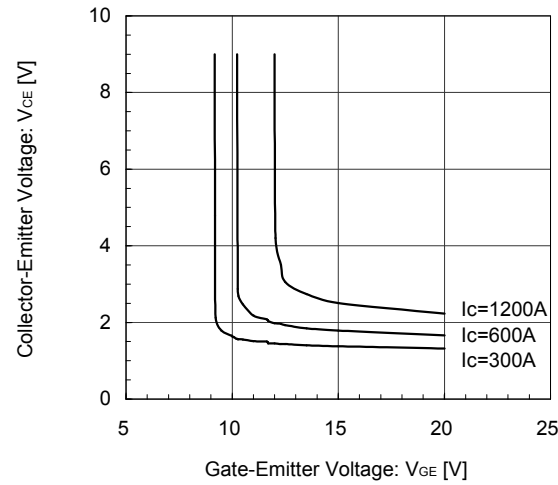

[INVERTER]

Gate Capacitance vs. Collector-Emittor Voltage (typ.)
V_{GE}= 0V, f= 1MHz, T_j= 25°C

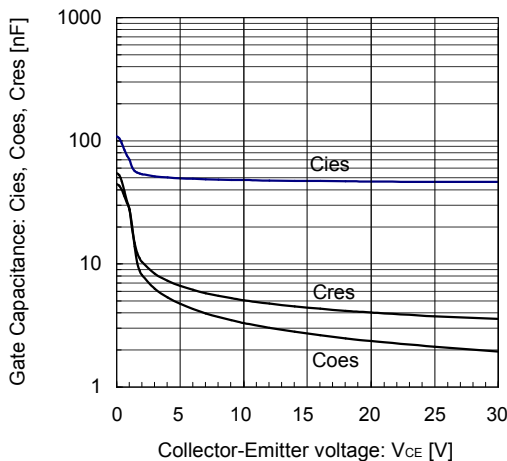

[INVERTER]

Dynamic Gate Charge (typ.)
V_{CC}=600V, I_c=600A, T_j= 25°C

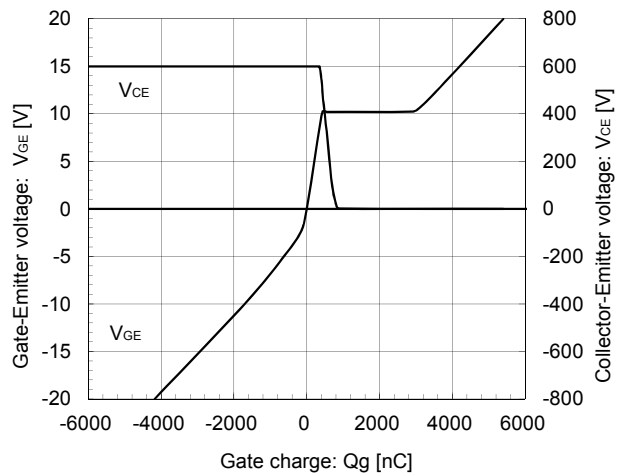

[INVERTER]

Switching time vs. Collector current (typ.)
 $V_{CC}=600V, V_{GE}=\pm 15V, R_g=0.62\Omega, T_j=25^\circ C$

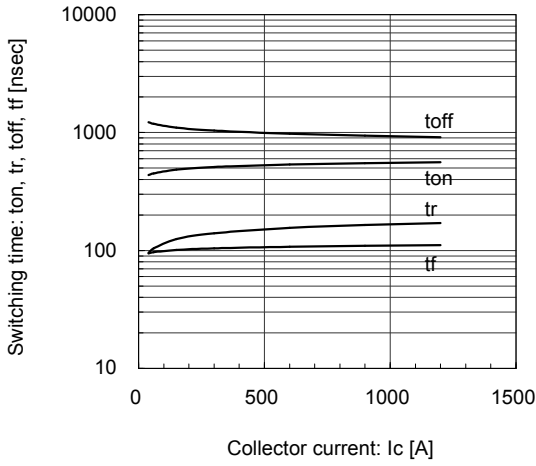

[INVERTER]

Switching time vs. Collector current (typ.)
 $V_{CC}=600V, V_{GE}=\pm 15V, R_g=0.62\Omega, T_j=125^\circ C, 150^\circ C$

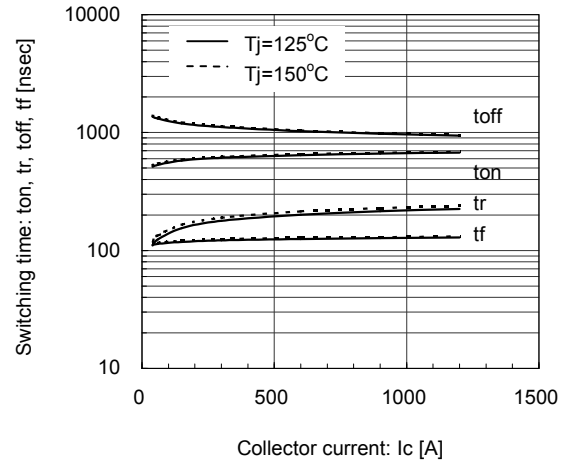

[INVERTER]

Switching time vs. Gate resistance (typ.)
 $V_{CC}=600V, I_c=600A, V_{GE}=\pm 15V, T_j=125^\circ C, 150^\circ C$

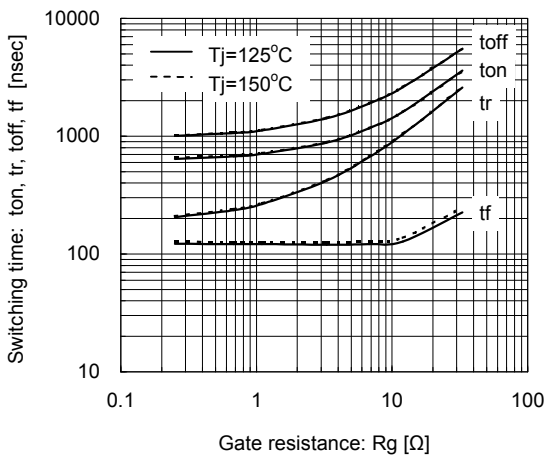

[INVERTER]

Switching loss vs. Collector current (typ.)
 $V_{CC}=600V, V_{GE}=\pm 15V, R_g=0.62\Omega, T_j=125^\circ C, 150^\circ C$

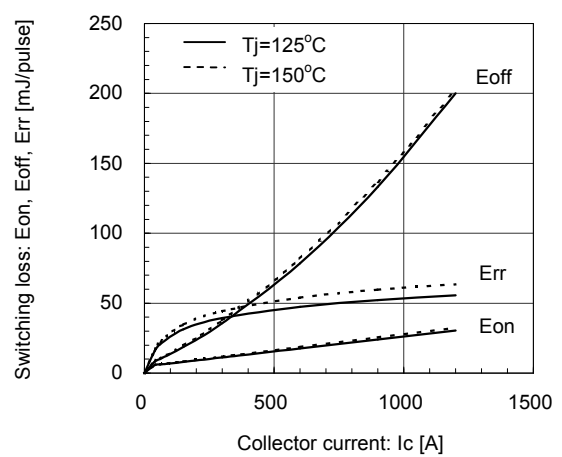

[INVERTER]

Switching loss vs. Gate resistance (typ.)
 $V_{CC}=600V, I_c=600A, V_{GE}=\pm 15V, T_j=125^\circ C, 150^\circ C$

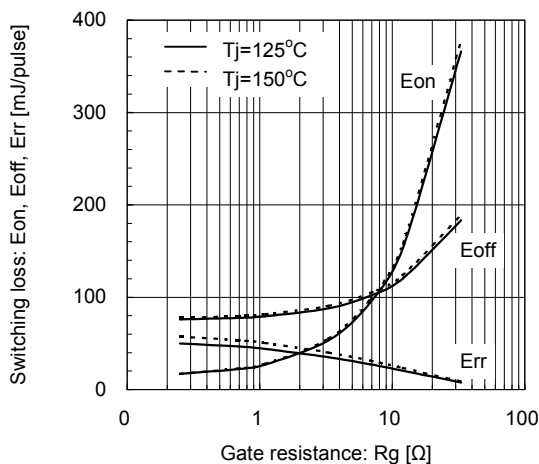

[INVERTER]

Reverse bias safe operating area (max.)
 $+V_{GE}=15V, -V_{GE}=15V, R_g=0.62\Omega, T_j=150^\circ C$

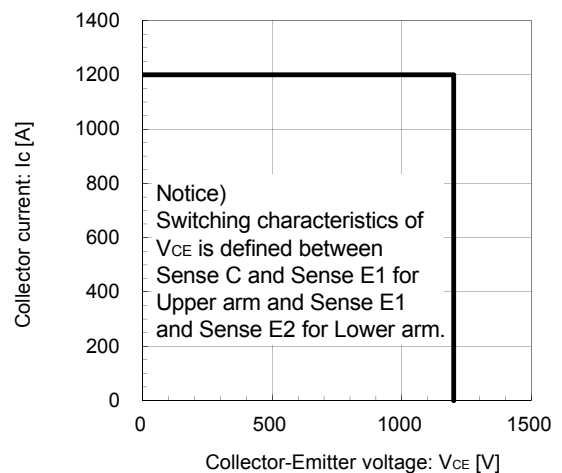

[INVERTER]

Forward Current vs. Forward Voltage (typ.)
chip

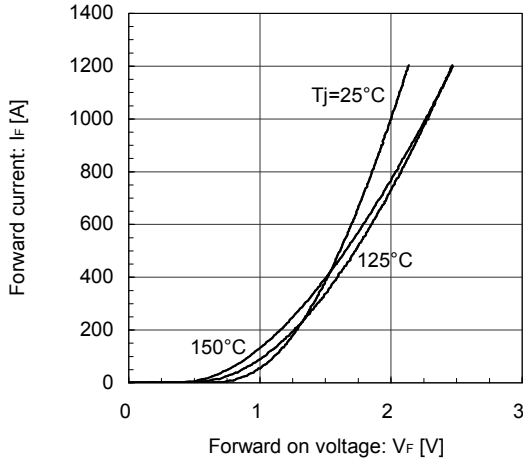

[INVERTER]

Reverse Recovery Characteristics (typ.)
V_{CC}=600V, V_{GE}=±15V, R_G=0.62Ω, T_J=25°C

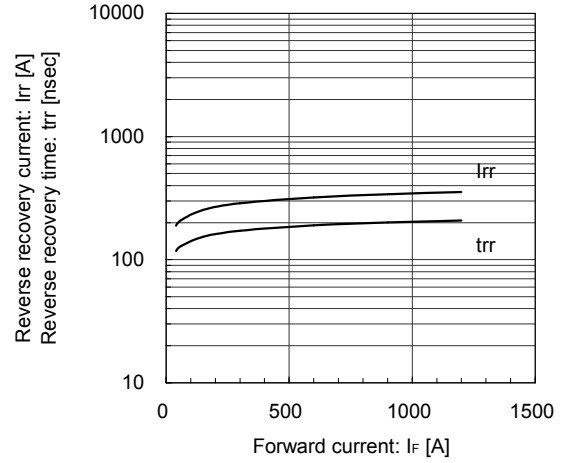

[INVERTER]

Reverse Recovery Characteristics (typ.)
V_{CC}=600V, V_{GE}=±15V, R_G=0.62Ω, T_J=125°C, 150°C

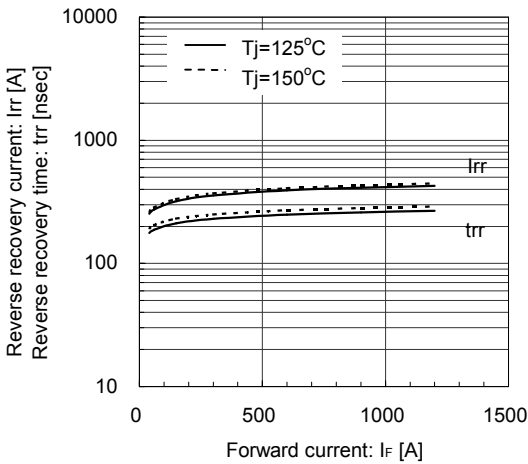

Transient Thermal Resistance (max.)

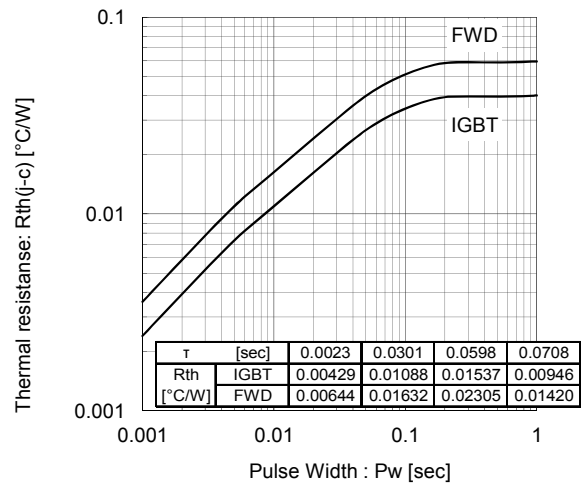

[THERMISTOR]

Temperature characteristic (typ.)

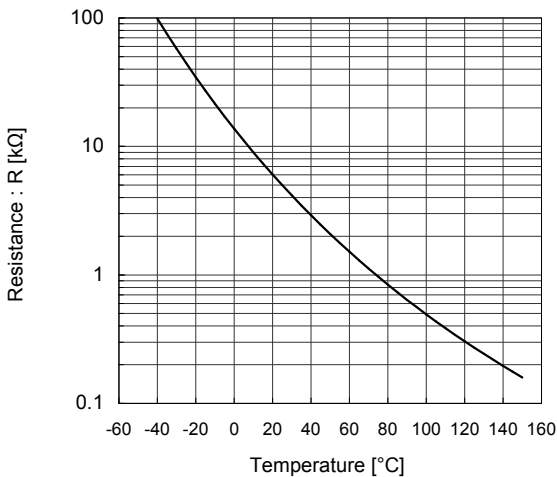

FWD safe operating area (max.)
T_J=150°C

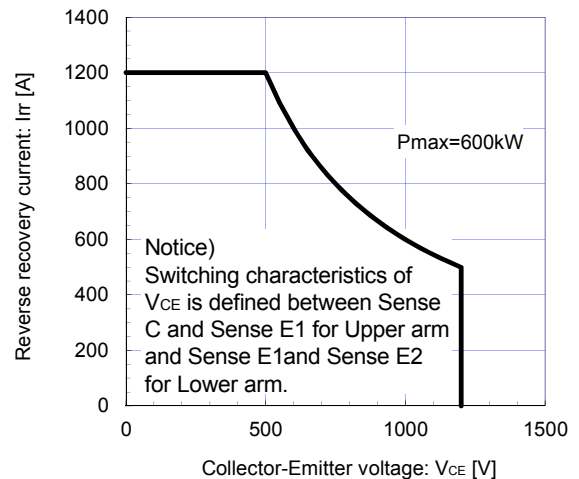

■ Outline Drawings (Unit : mm)

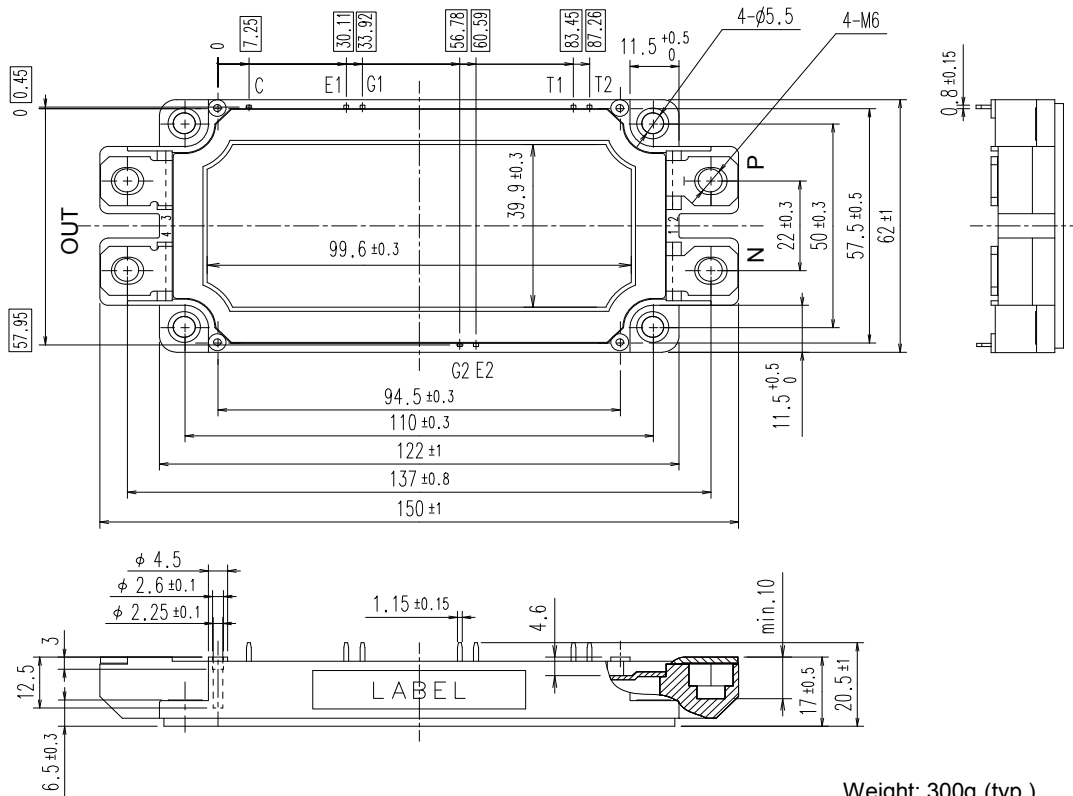

NOTE) shows theoretical demension and tolerance is $\phi \pm 0.5$

■ Equivalent Circuit

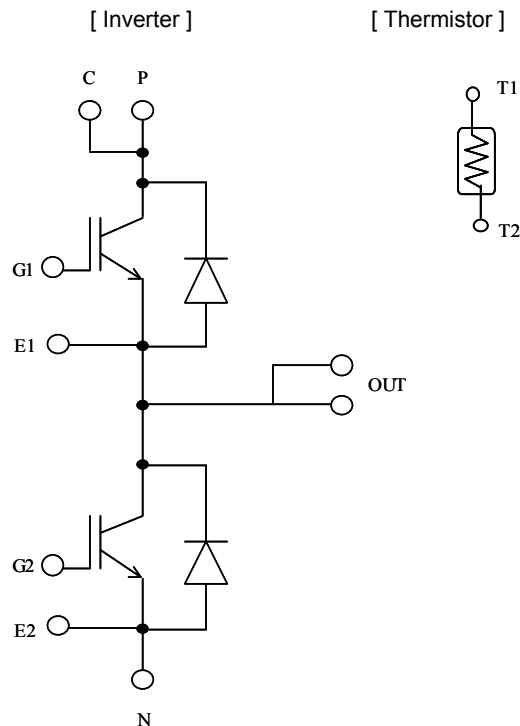

WARNING

1. This Catalog contains the product specifications, characteristics, data, materials, and structures as of March 2014. The contents are subject to change without notice for specification changes or other reasons. When using a product listed in this Catalog, be sure to obtain the latest specifications.
2. All applications described in this Catalog exemplify the use of Fuji's products for your reference only. No right or license, either express or implied, under any patent, copyright, trade secret or other intellectual property right owned by Fuji Electric Device Technology Co., Ltd. is (or shall be deemed) granted. Fuji Electric Device Technology Co., Ltd. makes no representation or warranty, whether express or implied, relating to the infringement or alleged infringement of other's intellectual property rights which may arise from the use of the applications described herein.
3. Although Fuji Electric Device Technology Co., Ltd. is enhancing product quality and reliability, a small percentage of semiconductor products may become faulty. When using Fuji Electric semiconductor products in your equipment, you are requested to take adequate safety measures to prevent the equipment from causing a physical injury, fire, or other problem if any of the products become faulty. It is recommended to make your design fail-safe, flame retardant, and free of malfunction.
4. The products introduced in this Catalog are intended for use in the following electronic and electrical equipment which has normal reliability requirements.
 - Computers • OA equipment • Communications equipment (terminal devices) • Measurement equipment
 - Machine tools • Audiovisual equipment • Electrical home appliances • Personal equipment • Industrial robots etc.
5. If you need to use a product in this Catalog for equipment requiring higher reliability than normal, such as for the equipment listed below, it is imperative to contact Fuji Electric Device Technology Co., Ltd. to obtain prior approval. When using these products for such equipment, take adequate measures such as a backup system to prevent the equipment from malfunctioning even if a Fuji's product incorporated in the equipment becomes faulty.
 - Transportation equipment (mounted on cars and ships) • Trunk communications equipment
 - Traffic-signal control equipment • Gas leakage detectors with an auto-shut-off feature
 - Emergency equipment for responding to disasters and anti-burglary devices • Safety devices
 - Medical equipment
6. Do not use products in this Catalog for the equipment requiring strict reliability such as the following and equivalents to strategic equipment (without limitation).
 - Space equipment • Aeronautic equipment • Nuclear control equipment
 - Submarine repeater equipment
7. Copyright ©1996-2014 by Fuji Electric Device Technology Co., Ltd. All rights reserved.
No part of this Catalog may be reproduced in any form or by any means without the express permission of Fuji Electric Device Technology Co., Ltd.
8. If you have any question about any portion in this Catalog, ask Fuji Electric Device Technology Co., Ltd. or its sales agents before using the product.
Neither Fuji Electric Device Technology Co., Ltd. nor its agents shall be liable for any injury caused by any use of the products not in accordance with instructions set forth herein.

Fuji, fujitsu, Минск +375447584780

www.fotorele.net www.tiristor.by радиодетали, электронные компоненты
email minsk17@tut.by tel.+375 29 758 47 80 МТС

каталог, описание, технические, характеристики, datasheet, параметры, маркировка, габариты, фото,
модуль, Fuji, fujitsu, реле

КАТАЛОГ

модуль , igbt, мост диодный, реле

купить, продажа

ЭЛЕКТРОННЫЕ КОМПОНЕНТЫ

Мы не работаем с частными (физическими) лицами. Мы работаем только с юридическими лицами (организациями) и ИП и только по безналичному расчёту.

[где и как купить в Минске?](#)



tp627-401 , (fujitsu ftp627mcl401/ftp628mcl401) термопечатающий механизм для кассовых аппаратов и платежных терминалов; ширина бумаги/печати=58/54мм; 8dots/mm; ипр=24в

микросхема mbm29lv016b-90ptn fujitsu

транзистор fhc40lg fujitsu

транзистор flc107wg fujitsu

транзистор flco57wg fujitsu

транзистор flm3135-4f fujitsu

транзистор flm3742-4f fujitsu

транзистор flm4450-8f fujitsu

cd60 100mkf 300v , (клеммы) fuji пусковой конденсатор конденсаторы cd60 металлизированные электролитические пленочные конденсаторы постоянной ёмкости в герметизированном цилиндрическом корпусе. номинальная емкость: 100 mkf, номинальное напряжение: 300v, предельное допустимое отклонение ёмкости от 5 до 20% , (

cd60 200mkf 300v , (клеммы) fuji пусковой конденсатор конденсаторы cd60 металлизированные электролитические пленочные конденсаторы постоянной ёмкости в герметизированном цилиндрическом корпусе. номинальная емкость: 200 mkf, номинальное напряжение: 300v, предельное допустимое отклонение ёмкости от 5 до 20% , (

cd60 300mkf 300v , (клеммы) fuji пусковой конденсатор

2sc2625-34, fujitsu: транзистор: npn, биполярный, 450в 10а to-3p[n] fujitsu, транзистор: npn, биполярный, 450в 10а to-3p[n]

2sc4242, fujitsu: 2sc4242, транзистор npn 400 в 7 а [to-220ab] fujitsu, 2sc4242, транзистор npn 400 в 7 а [to-220ab]

2sk2651, fujitsu: to-220f fujitsu, to-220f

2sk2761, fujitsu: to-220f fujitsu, to-220f

2sk2850, fujitsu: mosfet транзистор, to-247var fujitsu, mosfet транзистор, to-247var

2sk3264, fujitsu: to-220f fujitsu, to-220f

2sk3530, fujitsu: 2sk3530, транзистор, superfap-g, n-канал, 800в, 7а, 1.9ом [to-220f] fujitsu, 2sk3530, транзистор, superfap-g, n-канал, 800в, 7а, 1.9ом [to-220f]

cable-fcn24/2x14/250/mdl, phoenix: разветвительный кабель and#40;fujitsu fcn 24-конт. на два flk 14-конт.and#41; для компонентов ge-fanus 90-30, дл phoenix, разветвительный кабель and#40;fujitsu fcn 24-конт. на два flk 14-конт.and#41; для компонентов ge-fanus 90-30, дл

fa5500an, fujitsu: специализированные по применению ис and#40;симсand#41;, sop8 fujitsu, специализированные по применению ис and#40;симсand#41;, sop8

fbr51nd10-w1, fujitsu: реле:электромагнитное, :electromagnetic, spdt, uco fujitsu, реле:электромагнитное, :electromagnetic, spdt, uco

fbr51nd12-w1, fujitsu: реле:электромагнитное, spdt, уобмотки:12вdc, 25а/14вdc, 240ом fujitsu, реле:электромагнитное, spdt, уобмотки:12вdc, 25а/14вdc, 240ом

fmh23n50e, fujitsu: транзистор биполярный стандартный, to-3p fujitsu, транзистор биполярный стандартный, to-3p

ftr-myaa024d, fujitsu: fujitsu

ry-12w-k-ul, fujitsu: реле электромеханическое dpdt 1а 12vdc 960 ом тнт fujitsu, реле электромеханическое dpdt 1а 12vdc 960 ом тнт

2sc2625, (to247), fuji

2sc3320, (to3p), fuji

2sc3866, (to220), fuji

2sc3866, (to220f), fuji

2sc4538, (to3pf), fuji

2sc4977, (to220f), fuji

2sj476, (to262), fuji

2sk1082, (to3p), fuji

2sk1096, (to220f), fuji

2sk1101, (to220f), fuji

2sk1102, (to220f), fuji

2sk1217, (to3pf), fuji

2sk1221, (to220), fuji

2sk1821, (to220f), fuji

2sk1916, (to3p), fuji

2sk1917, (to220f), fuji

2sk1943, (to220), fuji

г.Минск www.fotorele.net www.tiristor.by email minsk17@tut.by тел.+375447584780

2sk2002, (to220f), fuji

2sk2025, (to220), fuji=2sk1117

2sk2025, (to220f), fuji

2sk2049, (to220), fuji

2sk2098-01mr, (to220f), fuji

2sk2099, (dpak), fuji

2sk2099, (to251), fuji

2sk2101, (to220f), fuji

2sk2148, (to3pf), fuji

2sk2251, (to220), fuji

2sk2545, (to220f), fuji=2sk1118

2sk2561, (to3pf), fuji

2sk2640, (to220f), fuji

2sk2645, (to220f), fuji

2sk2647, (to220f), fuji=2sk1643

г.Минск www.fotorele.net www.tiristor.by email minsk17@tut.by тел.+375447584780

2sk2651, (to220f), fuji
2sk2655, (to3pf), fuji
2sk2761, (to220f), fuji=2sk2843
2sk2769, (to220f), fuji=2sk2718
2sk2850, (to247), fuji=2sk1358
2sk2876, (to220f), fuji=2sk2237
2sk3102, (to220f), fuji
2sk3102, (to3pf), fuji electric
2sk3264, (to220f), fuji
2sk3265, (to220f), fuji
2sk3271, (to247), fuji
2sk3502, (to220f), fuji
2sk3528, (to3pf), fuji
2sk3530, (to220f), fuji
2sk3532, (to220f), fuji
2sk3673, (to220f), fuji
2sk3677, (to220f), fuji
2sk3683, (to220f), fuji
2sk901, (to247), fuji
2sk904, (to220), fuji
2sk905, (to3p), fuji
2sk952, (to220f), fuji
2sk954, (to3p), fuji
2sk955, (to3p), fuji
2sk956, (to247), fuji
esad92-02, (to3p), fuji electric
f9222l, (sip13), fuji
fa13843n, (so8-150), fuji
fa3641, (dip8), fuji
fa3641, (so8), fuji

fa3647, (dip8), fuji
fa3647n, (so8), fuji electric
fa5205p, (dip20), fuji
fa5304, (dip8), fuji
fa5305, (dip8), fuji
fa5311, (dip8), fuji
fa5315, (dip8), fuji
fa5317, (dip8), fuji
fa5500a, (so8), fuji electric
fa5501, (dip8), fuji
fa5501a, (so8), fuji
fa5502, (dip16), fuji
fa5510, (dip8), fuji
fa5511, (dip8), fuji
fa5511, (so8), fuji
fa5518, (dip8), fuji
fa5518, (so8), fuji
fa5528, (dip8), fuji electric
fa5528h, (so8-150), fuji
fa5531, (dip8), fuji electric
fa5541, (so8), fuji electric
fa5541a, (dip8), fuji electric
fa5558n, (so8), fuji electric
fa5571n, (so8-150), fuji electric
fa5587n, (so8), fuji electric
fa5591n, (so8-150), fuji electric
fa5760n, (so16-150), fuji electric
fa6a01n, (so16-150), fuji electric
fa7610, (dip8), fuji
fa7610, (so8), fuji electric

fmh23n50e, (to3p), fuji

fmv10n80e, (to220f), fuji

mb3712, (sip8), fuji

mb3730a, (sip7), fuji

mb39a132, (qfn32), fuji electric

mb90f543gpf, (tqfp100), (mb90f543g), fujitsu

mbm27c64-20, (y/φ,dip28), fujitsu

mp2a5038, (sip15), fuji

mp2a5060, (sip15), fuji electric

on4977, (to220f), fuji

spc7011f, (so8), fuji electric

yg902c2, (to220f), fuji 10a,200v,35ns,средняя нога-минус

реле ry5w-k, (8pin), fujitsu

mbh, fuji-e fujitsu

mbh, fuji2-e1 fujitsu

конденсатор fuji cbb60 , (2+2pins) 10 uf 450v 35x60 , (min 25) sand

конденсатор fuji cbb60 , (2+2pins) 10 uf 450v 35x60 , (min 25) sand

конденсатор fuji cbb60 , (2+2pins) 100 uf 450v 55x120 , (min 5) sand

конденсатор fuji cbb60 , (2+2pins) 100 uf 450v 60x120 , (min 25) sand

конденсатор fuji cbb60 , (2+2pins) 12 uf 450v 35x60 , (min 5) sand

конденсатор fuji cbb60 , (2+2pins) 12 uf 450v 35x70 , (min 25) sand

конденсатор fuji cbb60 , (2+2pins) 12,5 uf 450v 35x60 , (min 5) sand

конденсатор fuji cbb60 , (2+2pins) 12,5 uf 450v 35x70 , (min 25) sand

конденсатор fuji cbb60 , (2+2pins) 12,5 uf 450v 35x70 , (min 25) sand

конденсатор fuji cbb60 , (2+2pins) 120 uf 450v 60x120 , (min 25) sand

конденсатор fuji cbb60 , (2+2pins) 120 uf 450v 60x120 , (min 25) sand

конденсатор fuji cbb60 , (2+2pins) 14 uf 450v 35x70 , (min 25) sand

конденсатор fuji cbb60 , (2+2pins) 14 uf 450v 35x70 , (min 25) sand

конденсатор fuji cbb60 , (2+2pins) 15 uf 450v 35x70 , (min 25) sand

конденсатор fuji cbb60 , (2+2pins) 15 uf 450v 35x70 , (min 25) sand

конденсатор fuji cbb60 , (2+2pins) 150 uf 450v 65x130 , (min 16) sand
конденсатор fuji cbb60 , (2+2pins) 150 uf 450v 65x130 , (min 16) sand
конденсатор fuji cbb60 , (2+2pins) 16 uf 450v 35x70 , (min 25) sand
конденсатор fuji cbb60 , (2+2pins) 16 uf 450v 40x70 , (min 25) sand
конденсатор fuji cbb60 , (2+2pins) 16 uf 450v 40x70 , (min 25) sand
конденсатор fuji cbb60 , (2+2pins) 18 uf 450v 40x70 , (min 25) sand
конденсатор fuji cbb60 , (2+2pins) 18 uf 450v 40x70 , (min 25) sand
конденсатор fuji cbb60 , (2+2pins) 2 uf 450v 30x50 , (min 25) sand
конденсатор fuji cbb60 , (2+2pins) 2 uf 450v 30x50 , (min 25) sand
конденсатор fuji cbb60 , (2+2pins) 20 uf 450v 40x70 , (min 25) sand
конденсатор fuji cbb60 , (2+2pins) 20 uf 450v 40x70 , (min 25) sand
конденсатор fuji cbb60 , (2+2pins) 25 uf 450v 40x70 , (min 5) sand
конденсатор fuji cbb60 , (2+2pins) 25 uf 450v 40x93 , (min 25) sand
конденсатор fuji cbb60 , (2+2pins) 25 uf 450v 40x93 , (min 25) sand
конденсатор fuji cbb60 , (2+2pins) 3 uf 450v 30x50 , (min 25) sand
конденсатор fuji cbb60 , (2+2pins) 3 uf 450v 30x60 , (min 25) sand
конденсатор fuji cbb60 , (2+2pins) 30 uf 450v 40x93 , (min 25) sand
конденсатор fuji cbb60 , (2+2pins) 30 uf 450v 42x74 , (min 25) sand
конденсатор fuji cbb60 , (2+2pins) 30 uf 450v 45x70 , (min 25) sand
конденсатор fuji cbb60 , (2+2pins) 30 uf 450v 45x70 , (min 25) sand
конденсатор fuji cbb60 , (2+2pins) 35 uf 450v 45x93 , (min 25) sand
конденсатор fuji cbb60 , (2+2pins) 35 uf 450v 45x93 , (min 25) sand
конденсатор fuji cbb60 , (2+2pins) 4 uf 450v 30x50 , (min 5) sand
конденсатор fuji cbb60 , (2+2pins) 4 uf 450v 30x60 , (min 25) sand
конденсатор fuji cbb60 , (2+2pins) 4 uf 450v 30x60 , (min 25) sand
конденсатор fuji cbb60 , (2+2pins) 40 uf 450v 45x93 , (min 25) sand
конденсатор fuji cbb60 , (2+2pins) 40 uf 450v 45x93 , (min 25) sand
конденсатор fuji cbb60 , (2+2pins) 45 uf 450v 45x93 , (min 5) sand
конденсатор fuji cbb60 , (2+2pins) 45 uf 450v 50x93 , (min 25) sand
конденсатор fuji cbb60 , (2+2pins) 45 uf 450v 50x93 , (min 25) sand

конденсатор fuji cbb60 , (2+2pins) 5 uf 450v 30x60 , (min 25) sand
конденсатор fuji cbb60 , (2+2pins) 5 uf 450v 30x60 , (min 25) sand
конденсатор fuji cbb60 , (2+2pins) 50 uf 450v 45x93 , (min 25) sand
конденсатор fuji cbb60 , (2+2pins) 50 uf 450v 50x93 , (min 25) sand
конденсатор fuji cbb60 , (2+2pins) 55 uf 450v 50x120 , (min 25) sand
конденсатор fuji cbb60 , (2+2pins) 55 uf 450v 50x93 , (min 5) sand
конденсатор fuji cbb60 , (2+2pins) 6 uf 450v 30x60 , (min 25) sand
конденсатор fuji cbb60 , (2+2pins) 6,3 uf 450v 30x60 , (min 25) sand
конденсатор fuji cbb60 , (2+2pins) 60 uf 450v 50x120 , (min 25) sand
конденсатор fuji cbb60 , (2+2pins) 60 uf 450v 50x120 , (min 25) sand
конденсатор fuji cbb60 , (2+2pins) 60 uf 450v 50x93 , (min 5) sand
конденсатор fuji cbb60 , (2+2pins) 65 uf 450v 50x120 , (min 25) sand
конденсатор fuji cbb60 , (2+2pins) 65 uf 450v 50x120 , (min 25) sand
конденсатор fuji cbb60 , (2+2pins) 70 uf 450v 50x120 , (min 5) sand
конденсатор fuji cbb60 , (2+2pins) 70 uf 450v 55x120 , (min 25) sand
конденсатор fuji cbb60 , (2+2pins) 8 uf 450v 30x60 , (min 5) sand
конденсатор fuji cbb60 , (2+2pins) 8 uf 450v 30x68 , (min 25) sand
конденсатор fuji cbb60 , (2+2pins) 8 uf 450v 35x60 , (min 25) sand
конденсатор fuji cbb60 , (2+2pins) 80 uf 450v 50x120 , (min 5) sand
конденсатор fuji cbb60 , (2+2pins) 80 uf 450v 55x120 , (min 25) sand
конденсатор fuji cbb60 , (2+2pins) 9 uf 450v 35x60 , (min 25) sand
конденсатор fuji cbb60 , (2+2pins) 9 uf 450v 35x60 , (min 25) sand
конденсатор fuji cbb60 , (2+2pins) 90 uf 450v 55x120 , (min 5) sand
конденсатор fuji cbb60 , (2+2pins) 90 uf 450v 60x120 , (min 25) sand
конденсатор fuji cbb60 , (2+2pins) 90 uf 450v 60x120 , (min 25) sand
конденсатор fuji cbb60 , (2+2pins+botton bolt) 12 uf 450v 35x65 , (min 25) sand
конденсатор fuji cbb60 , (2+2pins+botton bolt) 16 uf 450v 40x70 , (min 25) sand
конденсатор fuji cbb60 , (2+2pins+botton bolt) 18 uf 450v 40x70 , (min 25) sand
конденсатор fuji cbb60 , (2+2pins+botton bolt) 20 uf 450v 40x70 , (min 25) sand
конденсатор fuji cbb60 , (2+2pins+botton bolt) 25 uf 450v 40x93 , (min 25) sand

конденсатор fuji cbb60 , (2+2pins+botton bolt) 30 uf 450v 40x93 , (min 25) sand
конденсатор fuji cbb60 , (2+2pins+botton bolt) 35 uf 450v 45x93 , (min 25) sand
конденсатор fuji cbb60 , (2+2pins+botton bolt) 4 uf 450v 30x57 , (min 25) sand
конденсатор fuji cbb60 , (2+2pins+botton bolt) 4 uf 450v 30x57 , (min 25) sand
конденсатор fuji cbb60 , (2+2pins+botton bolt) 40 uf 450v 45x93 , (min 25) sand
конденсатор fuji cbb60 , (2+2pins+botton bolt) 40 uf 450v 45x93 , (min 25) sand
конденсатор fuji cbb60 , (2+2pins+botton bolt) 45 uf 450v 45x93 , (min 25) sand
конденсатор fuji cbb60 , (2+2pins+botton bolt) 45 uf 450v 45x93 , (min 25) sand
конденсатор fuji cbb60 , (2+2pins+botton bolt) 50 uf 450v 45x93 , (min 25) sand
конденсатор fuji cbb60 , (2+2pins+botton bolt) 50 uf 450v 45x93 , (min 25) sand
конденсатор fuji cbb60 , (2+2pins+botton bolt) 8 uf 450v 30x57 , (min 25) sand
конденсатор fuji cbb60 , (2+2pins+botton bolt) 8 uf 450v 30x57 , (min 25) sand
конденсатор fuji cbb60 , (2+2pins+botton bolt) 8 uf 450v 35x65 , (min 25) sand
конденсатор fuji cbb61 , (1+1pins) 10 uf 450v 45x26x45 , (min 50)
конденсатор fuji cbb61 , (1+1wires) 1,2 uf 450v 37x12x22 , (min 50)
конденсатор fuji cbb61 , (1+1wires) 1,2 uf 450v 37x12x22 , (min 50)
конденсатор fuji cbb61 , (1+1wires) 1,5 uf 450v 37x13,5x24 , (min 50)
конденсатор fuji cbb61 , (1+1wires) 1,5 uf 450v 37x13,5x24 , (min 50)
конденсатор fuji cbb61 , (1+1wires) 12 uf 450v 57x27x44 , (min 50)
конденсатор fuji cbb61 , (1+1wires) 12 uf 450v 57x27x44 , (min 50)
конденсатор fuji cbb61 , (1+1wires) 2 uf 450v 37x14x23 , (min 50)
конденсатор fuji cbb61 , (1+1wires) 2 uf 450v 37x14x23 , (min 50)
конденсатор fuji cbb61 , (1+1wires) 2 uf 450v 38x15x25 , (min 50)
конденсатор fuji cbb61 , (1+1wires) 2 uf 450v 38x15x25 , (min 50)
конденсатор fuji cbb61 , (1+1wires) 2,2 uf 450v 37x19x33 , (min 50)
конденсатор fuji cbb61 , (1+1wires) 2,2 uf 450v 37x19x33 , (min 50)
конденсатор fuji cbb61 , (1+1wires) 2,2 uf 450v 38x17x28 , (min 50)
конденсатор fuji cbb61 , (1+1wires) 2,2 uf 450v 38x17x28 , (min 50)
конденсатор fuji cbb61 , (1+1wires) 2,5 uf 450v 37x19x33 , (min 50)
конденсатор fuji cbb61 , (1+1wires) 2,5 uf 450v 38x17x28 , (min 50)

конденсатор fuji cbb61 , (1+1wires) 2,5 uf 450v 38x17x28 , (min 50)

конденсатор fuji cbb61 , (1+1wires) 3,3 uf 450v 37x18,5x29 , (min 50)

конденсатор fuji cbb61 , (1+1wires) 3,3 uf 450v 37x19x33 , (min 50)

конденсатор fuji cbb61 , (1+1wires) 3,3 uf 450v 37x19x33 , (min 50)

конденсатор fuji cbb61 , (1+1wires) 4 uf 450v 45x16x31 , (min 50)

конденсатор fuji cbb61 , (1+1wires) 4 uf 450v 45x16x31 , (min 50)

конденсатор fuji cbb61 , (1+1wires) 5 uf 450v 45x16x31 , (min 50)

конденсатор fuji cbb61 , (1+1wires) 5 uf 450v 45x16x31 , (min 50)

конденсатор fuji cbb61 , (1+1wires) 8 uf 450v 45x26x45 , (min 50)

конденсатор fuji cbb61 , (1+1wires) 8 uf 450v 45x26x45 , (min 50)

конденсатор fuji cbb65 , (2+2pin) 10 uf 450v 40x67 , (min 25) aluminium

конденсатор fuji cbb65 , (2+2pin) 10 uf 450v 40x67 , (min 25) aluminium

конденсатор fuji cbb65 , (2+2pin) 100 uf 450v 60x127 , (min 25) aluminium

конденсатор fuji cbb65 , (2+2pin) 100 uf 450v 60x127 , (min 25) aluminium

конденсатор fuji cbb65 , (2+2pin) 12 uf 450v 40x67 , (min 25) aluminium

конденсатор fuji cbb65 , (2+2pin) 12 uf 450v 40x67 , (min 25) aluminium

конденсатор fuji cbb65 , (2+2pin) 15 uf 450v 40x77 , (min 25) aluminium

конденсатор fuji cbb65 , (2+2pin) 18 uf 450v 40x77 , (min 25) aluminium

конденсатор fuji cbb65 , (2+2pin) 20 uf 450v 40x77 , (min 25) aluminium

конденсатор fuji cbb65 , (2+2pin) 20 uf 450v 40x77 , (min 25) aluminium

конденсатор fuji cbb65 , (2+2pin) 25 uf 450v 45x77 , (min 25) aluminium

конденсатор fuji cbb65 , (2+2pin) 30 uf 450v 45x102 , (min 25) aluminium

конденсатор fuji cbb65 , (2+2pin) 30 uf 450v 45x102 , (min 25) aluminium

конденсатор fuji cbb65 , (2+2pin) 35 uf 450v 45x102 , (min 25) aluminium

конденсатор fuji cbb65 , (2+2pin) 35 uf 450v 45x102 , (min 25) aluminium

г.Минск www.fotorele.net www.tiristor.by email minsk17@tut.by тел.+375447584780

конденсатор fuji cbb65 , (2+2pin) 40 uf 450v 45x102 , (min 25) aluminium

конденсатор fuji cbb65 , (2+2pin) 40 uf 450v 50x102 , (min 25) aluminium
конденсатор fuji cbb65 , (2+2pin) 40 uf 450v 50x102 , (min 25) aluminium
конденсатор fuji cbb65 , (2+2pin) 45 uf 450v 50x102 , (min 25) aluminium
конденсатор fuji cbb65 , (2+2pin) 45 uf 450v 50x102 , (min 25) aluminium
конденсатор fuji cbb65 , (2+2pin) 50 uf 450v 50x102 , (min 25) aluminium
конденсатор fuji cbb65 , (2+2pin) 50 uf 450v 50x112 , (min 25) aluminium
конденсатор fuji cbb65 , (2+2pin) 50 uf 450v 50x112 , (min 25) aluminium
конденсатор fuji cbb65 , (2+2pin) 60 uf 450v 50x112 , (min 25) aluminium
конденсатор fuji cbb65 , (2+2pin) 60 uf 450v 50x112 , (min 25) aluminium
конденсатор fuji cbb65 , (2+2pin) 70 uf 450v 55x127 , (min 25) aluminium
конденсатор fuji cbb65 , (2+2pin) 70 uf 450v 55x127 , (min 25) aluminium
конденсатор fuji cbb65 , (2+2pin) 80 uf 450v 55x127 , (min 25) aluminium
конденсатор fuji cbb65 , (2+2pin) 80 uf 450v 55x127 , (min 25) aluminium
конденсатор fuji cbb65 , (2+2pin) 90 uf 450v 60x127 , (min 25) aluminium
конденсатор fuji cbb65 , (2+2pin) 90 uf 450v 60x127 , (min 25) aluminium
конденсатор fuji cbb65 , (2+3+4pins) 15 uf+2 uf 450v 50x67 , (min 10) aluminium
конденсатор fuji cbb65 , (2+3+4pins) 15 uf+3 uf 450v 50x67 , (min 10) aluminium
конденсатор fuji cbb65 , (2+3+4pins) 17 uf+2 uf 450v 50x67 , (min 10) aluminium
конденсатор fuji cbb65 , (2+3+4pins) 20 uf+2 uf 450v 50x67 , (min 10) aluminium
конденсатор fuji cbb65 , (2+3+4pins) 20 uf+3 uf 450v 50x67 , (min 10) aluminium
конденсатор fuji cbb65 , (2+3+4pins) 25 uf+2 uf 450v 50x67 , (min 10) aluminium
конденсатор fuji cbb65 , (2+3+4pins) 25 uf+3 uf 450v 50x77 , (min 10) aluminium
конденсатор fuji cbb65 , (2+3+4pins) 30 uf+3 uf 450v 50x92 , (min 10) aluminium
конденсатор fuji cbb65 , (2+3+4pins) 30 uf+5 uf 450v 50x92 , (min 10) aluminium
конденсатор fuji cbb65 , (2+3+4pins) 35 uf+3 uf 450v 50x92 , (min 10) aluminium
конденсатор fuji cbb65 , (2+3+4pins) 35 uf+5 uf 450v 50x92 , (min 10) aluminium
конденсатор fuji cbb65 , (2+3+4pins) 35 uf+7 uf 450v 50x92 , (min 10) aluminium
конденсатор fuji cbb65 , (2+3+4pins) 40 uf+5 uf 450v 50x102 , (min 10) aluminium
конденсатор fuji cbb65 , (2+3+4pins) 50 uf+5 uf 450v 50x112 , (min 10) aluminium
конденсатор fuji cbb65 , (2+3+4pins) 55 uf+6 uf 450v 50x112 , (min 10) aluminium

конденсатор fuji cbb65 , (4+4pin) 30 uf 450v 45x85 , (min 25) aluminium
конденсатор fuji cbb65 , (4+4pin) 35 uf 450v 45x102 , (min 25) aluminium
конденсатор fuji cbb65 , (4+4pin) 50 uf 450v 50x102 , (min 25) aluminium
конденсатор fuji cd60 , (1+1pin) 100 uf 300v 40x70 , (min 25) aluminium
конденсатор fuji cd60 , (1+1pin) 100 uf 300v 40x70 , (min 25) aluminium
конденсатор fuji cd60 , (1+1pin) 150 uf 300v 40x70 , (min 25) aluminium
конденсатор fuji cd60 , (1+1pin) 150 uf 300v 40x70 , (min 25) aluminium
конденсатор fuji cd60 , (1+1pin) 200 uf 300v 42x80 , (min 25) aluminium
конденсатор fuji cd60 , (1+1pin) 200 uf 300v 42x80 , (min 25) aluminium
конденсатор fuji cd60 , (1+1pin) 250 uf 300v 45x90 , (min 25) aluminium
конденсатор fuji cd60 , (1+1pin) 250 uf 300v 45x90 , (min 25) aluminium
конденсатор fuji cd60 , (1+1pin) 300 uf 300v 45x90 , (min 25) aluminium
конденсатор fuji cd60 , (1+1pin) 300 uf 300v 45x90 , (min 25) aluminium
конденсатор fuji cd60 , (1+1pin) 400 uf 300v 50x100 , (min 25) aluminium
конденсатор fuji cd60 , (1+1pin) 400 uf 300v 50x100 , (min 25) aluminium
конденсатор fuji cd60 , (1+1pin) 500 uf 300v 50x100 , (min 25) aluminium
конденсатор fuji cd60 , (1+1pin) 600 uf 300v 50x100 , (min 25) aluminium
конденсатор fuji cd60 , (1+1pin) 600 uf 300v 50x100 , (min 25) aluminium
конденсатор fuji cd60 , (1+1pin) 800 uf 300v 50x100 , (min 25) aluminium
конденсатор fuji cd60 , (1+1pin) 800 uf 300v 50x100 , (min 25) aluminium

г.Минск www.fotorele.net www.tiristor.by email minsk17@tut.by тел.+375447584780

f9223l org. fuji

fa7610 dip8 fuji

fan7602 , (n) dip-8 fuji

fan7602m so-8 fuji

mbl8086-2 fujitsu 81 , (8627 e86) 48pin au

mbl8089-2 fujitsu 83 , (9108 e42) 48pin au

г.Минск www.fotorele.net www.tiristor.by email minsk17@tut.by тел.+375447584780

реле 12v 8 pin , (на плату) na12w-k fujitsu сигнальное

реле 4,5v 8 pin smd , (на плату) ftr-b3ga4.5z fujitsu

реле 5v 8 pin , (на плату) gy5w-k fujitsu japan , (синии) =g5v2h1-5dc

реле 5v 8 pin , (на плату) gy5w-k fujitsu japan , (синии) =g5v2h1-5dc от 5шт

cj1wid231chn , (cj1w-id231-chn) модуль расширения для cj1, 32 входа, 24vdc, fujitsu-разъем , (поставляется отдельно)
omron, оптовая цена от 1 шт.

cj1wid261chn , (cj1w-id261-chn) модуль расширения для cj1, 64 входа, 24vdc, 2 x fujitsu-разъем , (поставляется отдельно)
omron, оптовая цена от 1 шт.

сrm2с16edc.1 , (сrm2с-16edc) модуль расширения для сrm2с, 16 вх., разъем fuji , (20 pin) omron, оптовая цена от 1 шт.

сrm2с16et1с.1 , (сrm2с-16et1с) модуль расширения для сrm2с, 16 вых. , (рnp), разъем fuji , (20 pin) omron, оптовая цена от 1 шт.

cs1wid231chn , (cs1w-id231-chn) модуль расширения для cs1, 32 входа, 24vdc, fujitsu-разъем , (поставляется отдельно)
omron, оптовая цена от 1 шт.

cs1wid261chn , (cs1w-id261-chn) модуль расширения для cs1, 64 входа, 24vdc, 2 x fujitsu-разъем , (поставляется отдельно)
omron, оптовая цена от 1 шт.

cs1wid291chn , (cs1w-id291-chn) модуль расширения для cs1, 96 входа, 24vdc, 2 x fujitsu-разъем , (поставляется отдельно)
omron, оптовая цена от 1 шт.

g79100с , (g79-100с) кабель , (1м):. для g70x, fujitsu, 20 пин - mil, 20 пин omron, оптовая цена от 1 шт.

g79150с , (g79-150с) кабель , (1,5м):. для g70x, fujitsu, 20 пин - mil, 20 пин omron, оптовая цена от 1 шт.

g79150с125100 , (g79-150с-125-100) кабель , (1,5+1,25+1м):. для g70x, fujitsu, 60 пин - 3 x mil, 20 пин omron, оптовая цена от 1 шт.

g79200с , (g79-200с) кабель , (2м):. для g70x, fujitsu, 20 пин - mil, 20 пин omron, оптовая цена от 1 шт.

g79200с175150 , (g79-200с-175-150) кабель , (2+1,75+1,5м):. для g70x, fujitsu, 60 пин - 3 x mil, 20 пин omron, оптовая цена от 1 шт.

g79300с , (g79-300с) кабель , (3м):. для g70x, fujitsu, 20 пин - mil, 20 пин omron, оптовая цена от 1 шт.

g79300с275250 , (g79-300с-275-250) кабель , (3+2,75+2,5м):. для g70x, fujitsu, 60 пин - 3 x mil, 20 пин omron, оптовая цена от 1 шт.

g79300с275250ое , (g79-300с-275-250-ое) кабель , (3+2,75+2,5м):. для g70x, fujitsu, 60 пин - 3 x mil, 20 пин omron, оптовая цена от 1 шт.

g79500с , (g79-500с) кабель , (5м):. для g70x, fujitsu, 20 пин - mil, 20 пин omron, оптовая цена от 1 шт.

g7950с , (g79-50с) кабель , (0,5м):. для g70x, fujitsu, 20 пин - mil, 20 пин omron, оптовая цена от 1 шт.

g79i100с75 , (g79-i100с-75) кабель , (1+0,75м): 40 пин, fujitsu 2 шт x g70a-zim16-5 omron, оптовая цена от 1 шт.

g79i150с100 , (g79-i150с-100) кабель , (1,5+1м): 40 пин, fujitsu 2 шт x g70a-zim16-5 omron, оптовая цена от 1 шт.

g79i150c125 , (g79-i150c-125) кабель , (1,5+1,25м): 40 пин, fujitsu 2 шт x g70a-zim16-5 omron, оптовая цена от 1 шт.

g79i200c175 , (g79-i200c-175) кабель , (2+1,75м): 40 пин, fujitsu 2 шт x g70a-zim16-5 omron, оптовая цена от 1 шт.

g79i300c275 , (g79-i300c-275) кабель , (3+2,75м): 40 пин, fujitsu 2 шт x g70a-zim16-5 omron, оптовая цена от 1 шт.

g79i500c475 , (g79-i500c-475) кабель , (5+4,75м): 40 пин, fujitsu 2 шт x g70a-zim16-5 omron, оптовая цена от 1 шт.

g79o100c75 , (g79-o100c-75) кабель , (1+0,75м): 40 пин, fujitsu 2 шт x g70a-zoc16-3/4 omron, оптовая цена от 1 шт.

g79o150c100 , (g79-o150c-100) кабель , (1,5+1м): 40 пин, fujitsu 2 шт x g70a-zoc16-3/4 omron, оптовая цена от 1 шт.

g79o150c125 , (g79-o150c-125) кабель , (1,5+1,25м): 40 пин, fujitsu 2 шт x g70a-zoc16-3/4 omron, оптовая цена от 1 шт.

g79o200c150 , (g79-o200c-150) кабель , (2+1,5м): 40 пин, fujitsu 2 шт x g70a-zoc16-3/4 omron, оптовая цена от 1 шт.

g79o300c275 , (g79-o300c-275) кабель , (3+2,75м): 40 пин, fujitsu 2 шт x g70a-zoc16-3/4 omron, оптовая цена от 1 шт.

g79o500c475 , (g79-o500c-475) кабель , (5+4,75м): 40 пин, fujitsu 2 шт x g70a-zoc16-3/4 omron, оптовая цена от 1 шт.

gt1od32ml1 , (gt1-od32ml-1) удаленный терминал. 32 выхода x 24vdc, рнр, разъем fujitsu 40-пин omron, оптовая цена от 1 шт.

xw2z010h1 , (xw2z-010h-1) кабель 10м.: fujitsu,60 пин , (плк 96 i/o) - mil,60 пин , (для xw2b-60g@) omron, оптовая цена от 1 шт.

xw2z0200bnl , (xw2z-0200bn-l) соединительный кабель в/в, fcn , (fujitsu) 40-конт. , (плк) - без разъема, 2 м omron, оптовая цена от 1 шт.

xw2z050a , (xw2z-050a) кабель 0.5м.: fujitsu,20 пин , (плк) - mil,20 пин , (для xw2d-20g6/xw2b-20g@/-40g5-t/ оптовая цена от шт.

xw2z050b , (xw2z-050b) кабель 0.5м.: fujitsu,40 пин , (плк) - mil,40 пин , (для xw2d-40g6/xw2b-40g@)) omron, оптовая цена от 1 шт.

xw2z100a , (xw2z-100a) кабель 1м.: fujitsu,20 пин , (плк) - mil,20 пин , (для xw2d-20g6/xw2b-20g@/-40g5-t/-20g5-d/xw2c-20g5-in16/xw2e-20g5-in16) omron, оптовая цена от 1 шт.

xw2z100b , (xw2z-100b) кабель 1м.: fujitsu,40 пин , (плк) - mil,40 пин , (для xw2d-40g6/xw2b-40g@)) omron, оптовая цена от 1 шт.

xw2z100d , (xw2z-100d) кабель , (1+0,75)м.: fujitsu,40 пин , (плк) - 2xmil,20 пин , (для для xw2d-20g6/xw2b-20g@/-40g5-t/-20g5-d/xw2c-20g5-in16/xw2e-20g5-in16) omron, оптовая цена от 1 шт.

xw2z100h1 , (xw2z-100h-1) кабель 1м.: fujitsu,60 пин , (плк 96 i/o) - mil,60 пин , (для xw2b-60g@) omron, оптовая цена от 1 шт.

xw2z100h2g , (xw2z-100h-2g) кабель , (1+0,75)м.: fujitsu,60 пин , (плк 96 i/o) - mil,40 пин+mil,20 пин , (для xw2b-40g@/-20g@), разводка как для g79-терминалов omron, оптовая цена от 1 шт.

xw2z150a , (xw2z-150a) кабель 1.5м.: fujitsu,20 пин , (плк) - mil,20 пин , (для xw2d-20g6/xw2b-20g@/-40g5-t/-20g5-d/xw2c-20g5-in16/xw2e-20g5-16) omron, оптовая цена от 1 шт.

xw2z150b , (xw2z-150b) кабель 1.5м.: fujitsu,40 пин , (плк) - mil,40 пин , (для xw2d-40g6/xw2b-40g@)) omron, оптовая цена от 1 шт.

xw2z150d , (xw2z-150d) кабель , (1.5+1.25)м.: fujitsu,40 пин , (плк) - 2xmil,20 пин , (для для xw2d-20g6/xw2b-20g@/-40g5-t/-20g5-d/xw2c-20g5-in16/xw2e-20g5-in16) omron, оптовая цена от 1 шт.

xw2z150h2g , (xw2z-150h-2g) кабель , (1.5+1.25)м.: fujitsu,60 пин , (плк 96 i/o) - mil,40 пин+mil,20 пин , (для xw2b-40g@/-20g@) , разводка как для g79-терминалов omron, оптовая цена от 1 шт.

xw2z15mb , (xw2z-15mb) кабель 15м.: fujitsu,40 пин , (плк) - mil,40 пин , (для xw2d-40g6/xw2b-40g@)) omron, оптовая цена от 1 шт.

xw2z200a , (xw2z-200a) кабель 2м.: fujitsu,20 пин , (плк) - mil,20 пин , (для xw2d-20g6/xw2b-20g@/-40g5-t/-20g5-d/xw2c-20g5-in16/xw2e-20g5-16) omron, оптовая цена от 1 шт.

xw2z200b , (xw2z-200b) кабель 2м.: fujitsu,40 пин , (плк) - mil,40 пин , (для xw2d-40g6/xw2b-40g@)) omron, оптовая цена от 1 шт.

xw2z200d , (xw2z-200d) кабель , (2+1.75)м.: fujitsu, 40 пин , (плк) - 2xmil,20 пин , (для для xw2d-20g6/xw2b-20g@/-40g5-t/-20g5-d/xw2c-20g5-in16/xw2e-20g5-in16) omron, оптовая цена от 1 шт.

xw2z200h1 , (xw2z-200h-1) кабель 2м.: fujitsu,60 пин , (плк 96 i/o) - mil,60 пин , (для xw2b-60g@) omron, оптовая цена от 1 шт.

xw2z200h2 , (xw2z-200h-2) кабель , (2+1.75)м.: fujitsu,60 пин , (плк 96 i/o) - mil,40 пин+mil,20 пин , (для xw2b-40g@/-20g@) omron, оптовая цена от 1 шт.

xw2z200h3 , (xw2z-200h-3) кабель , (2+1.75+1)м.: fujitsu,60 пин , (плк 96 i/o) - 3 x mil,20 пин , (для xw2b-20g@) omron, оптовая цена от 1 шт.

xw2z300a , (xw2z-300a) кабель 3м.: fujitsu,20 пин , (плк) - mil,20 пин , (для xw2d-20g6/xw2b-20g@/-40g5-t/-20g5-d/xw2c-20g5-in16/xw2e-20g5-16) omron, оптовая цена от 1 шт.

xw2z300b , (xw2z-300b) кабель 3м.: fujitsu,40 пин , (плк) - mil,40 пин , (для xw2d-40g6/xw2b-40g@)) omron, оптовая цена от 1 шт.

xw2z300h1 , (xw2z-300h-1) кабель 3м.: fujitsu,60 пин , (плк 96 i/o) - mil,60 пин , (для xw2b-60g@) omron, оптовая цена от 1 шт.

xw2z500a , (xw2z-500a) кабель 5м.: fujitsu,20 пин , (плк) - mil,20 пин , (для xw2d-20g6/xw2b-20g@/-40g5-t/-20g5-d/xw2c-20g5-in16/xw2e-20g5-16) omron, оптовая цена от 1 шт.

xw2z500b , (xw2z-500b) кабель 5м.: fujitsu,40 пин , (плк) - mil,40 пин , (для xw2d-40g6/xw2b-40g@)) omron, оптовая цена от 1 шт.

xw2z500d , (xw2z-500d) кабель , (5+4.75)м.: fujitsu,40 пин , (плк) - 2xmil,20 пин , (для для xw2d-20g6/xw2b-20g@/-40g5-t/-20g5-d/xw2c-20g5-in16/xw2e-20g5-in16) omron, оптовая цена от 1 шт.

xw2z500h1 , (xw2z-500h-1) кабель 5м.: fujitsu,60 пин , (плк 96 i/o) - mil,60 пин , (для xw2b-60g@) omron, оптовая цена от 1 шт.

xw2z700h1 , (xw2z-700h-1) кабель 7м.: fujitsu,60 пин , (плк 96 i/o) - mil,60 пин , (для xw2b-60g@) omron, оптовая цена от 1 шт.

xw2zr100c , (xw2z-r100c) соединительный кабель в/в, fcp , (fujitsu) 20-конт. , (плк) - mil 20-конт. , (клеммный блок), 1 м omron, оптовая цена от 1 шт.

xw2zr150c , (xw2z-r150c) соединительный кабель в/в, fcp , (fujitsu) 20-конт. , (плк) - mil 20-конт. , (клеммный блок), 1,5 м
отгрон, оптовая цена от 1 шт.

xw2zr150c125100 , (xw2z-r150c-125-100) соединительный кабель в/в, fcp , (fujitsu) 56-конт. , (плк) - 3 x mil 20-конт. ,
(клеммные блоки), 1,5/1,25/1 м отгрон, оптовая цена от 1 шт.

xw2zr200c , (xw2z-r200c) соединительный кабель в/в, fcp , (fujitsu) 20-конт. , (плк) - mil 20-конт. , (клеммный блок), 2 м
отгрон, оптовая цена от 1 шт.

xw2zr200c175150 , (xw2z-r200c-175-150) соединительный кабель в/в, fcp , (fujitsu) 56-конт. , (плк) - 3 x mil 20-конт. ,
(клеммные блоки), 2/1,75 /1,5 м отгрон, оптовая цена от 1 шт.

xw2zr300c , (xw2z-r300c) соединительный кабель в/в, fcp , (fujitsu) 20-конт. , (плк) - mil 20-конт. , (клеммный блок), 3 м
отгрон, оптовая цена от 1 шт.

xw2zr300c275250 , (xw2z-r300c-275-250) соединительный кабель в/в, fcp , (fujitsu) 56-конт. , (плк) - 3 x mil 20-конт. ,
(клеммные блоки), 3/2,75/2,5 м отгрон, оптовая цена от 1 шт.

xw2zr500c , (xw2z-r500c) соединительный кабель в/в, fcp , (fujitsu) 20-конт. , (плк) - mil 20-конт. , (клеммный блок), 5 м
отгрон, оптовая цена от 1 шт.

xw2zr50c , (xw2z-r50c) соединительный кабель в/в, fcp , (fujitsu) 20-конт. , (плк) - mil 20-конт. , (клеммный блок), 0,5 м
отгрон, оптовая цена от 1 шт.

xw2zri100c75 , (xw2z-ri100c-75) соединительный кабель в/в, fcp , (fujitsu) 40-конт. , (плк) - 2 x mil 20-конт. , (клеммные
блоки входов), 1/0,75 м отгрон, оптовая цена от 1 шт.

xw2zri150c100 , (xw2z-ri150c-100) соединительный кабель в/в, fcp , (fujitsu) 40-конт. , (плк) - 2 x mil 20-конт. , (клеммные
блоки входов), 1,5/1 мотгрон, оптовая цена от 1 шт.

xw2zri150c125 , (xw2z-ri150c-125) соединительный кабель в/в, fcp , (fujitsu) 40-конт. , (плк) - 2 x mil 20-конт. , (клеммные
блоки входов), 1,5/1,25 м отгрон, оптовая цена от 1 шт.

xw2zri200c175 , (xw2z-ri200c-175) соединительный кабель в/в, fcp , (fujitsu) 40-конт. , (плк) - 2 x mil 20-конт. , (клеммные
блоки входов), 2/1,75 м отгрон, оптовая цена от 1 шт.

xw2zri300c275 , (xw2z-ri300c-275) соединительный кабель в/в, fcp , (fujitsu) 40-конт. , (плк) - 2 x mil 20-конт. , (клеммные
блоки входов), 3/2,75 м отгрон, оптовая цена от 1 шт.

xw2zri500c475 , (xw2z-ri500c-475) соединительный кабель в/в, fcp , (fujitsu) 40-конт. , (плк) - 2 x mil 20-конт. , (клеммные
блоки входов), 5/4,75 м отгрон, оптовая цена от 1 шт.

xw2zro100c75 , (xw2z-ro100c-75) соединительный кабель в/в, fcp , (fujitsu) 40-конт. , (плк) - 2 x mil 20-конт. , (клеммные
блоки выходов), 1/0,75 м отгрон, оптовая цена от 1 шт.

xw2zro150c100 , (xw2z-ro150c-100) соединительный кабель в/в, fcp , (fujitsu) 40-конт. , (плк) - 2 x mil 20-конт. , (клеммные
блоки выходов), 1,5/1 м отгрон, оптовая цена от 1 шт.

xw2zro150c125 , (xw2z-ro150c-125) соединительный кабель в/в, fcp , (fujitsu) 40-конт. , (плк) - 2 x mil 20-конт. , (клеммные
блоки выходов), 1,5/1,25 м отгрон, оптовая цена от 1 шт.

xw2zro200c150 , (xw2z-ro200c-150) соединительный кабель в/в, fcp , (fujitsu) 40-конт. , (плк) - 2 x mil 20-конт. , (клеммные
блоки выходов), 2/1,5 м отгрон, оптовая цена от 1 шт.

xw2zro200c175 , (xw2z-ro200c-175) соединительный кабель в/в, fcp , (fujitsu) 40-конт. , (плк) - 2 x mil 20-конт. , (клеммные блоки выходов), 2/1,75 м omron, оптовая цена от 1 шт.

xw2zro300c275 , (xw2z-ro300c-275) соединительный кабель в/в, fcp , (fujitsu) 40-конт. , (плк) - 2 x mil 20-конт. , (клеммные блоки выходов), 3/2,75 м omron, оптовая цена от 1 шт.

xw2zro500c475 , (xw2z-ro500c-475) соединительный кабель в/в, fcp , (fujitsu) 40-конт. , (плк) - 2 x mil 20-конт. , (клеммные блоки выходов), 5/4,75 м omron, оптовая цена от 1 шт.

1mbi400v-120-50 , fuji electric, moq> 1 fuji electric

1mbi600v-120-50 , fuji electric, moq> 5 fuji electric

1mbi900v-120-50 , fuji electric, moq> 1 fuji electric

2mbi100ta-060-50 , fuji electric, moq> 10 fuji electric

2mbi150u2a-060-50 , moq>1 fuji

2mbi150u4a-120-50 , fuji electric, moq> 10 fuji electric

2mbi150va-060-50 , fuji electric, moq> 10 fuji electric

2mbi150va-120-50 , fuji electric, moq> 10 fuji electric

2mbi200vh-120-50 , fuji electric, moq> 10 fuji electric

2mbi300vn-120-50 , fuji electric, moq> 5 fuji electric

2mbi450ve-120-50 , fuji electric, moq> 5 fuji electric

2mbi600vn-120-50 , fuji electric, moq> 5 fuji electric

2sc2625 , fuji electric, moq>9 fuji electric

2sc2625 , moq>90 fuji

2sc2625 /fujitsu/ moq>2 fujitsu

2sc2625-34 /fuji electric corporation of america/ moq>10 fuji electric corporation of america

2sc2625-34 , moq>411 fuji

2sc3320 , fuji electric, moq>10 fuji electric

2sc4242 , fuji electric, moq>15 fuji electric

2sc4242 /fujicon/delcon/ fujicon/delcon

2sc4507 /fujitsu/ moq>10 fujitsu

2sc4508 /fujitsu/ moq>2 fujitsu

2sc4977 , moq>1 fuji

2sc5679 , moq>50 fuji

2sk1006 /fujitsu/ moq>100 fujitsu

2sk1082 , moq>1 fuji

2sk1388 /fuji semiconductor/fuji electric device technology america/ moq>2 fuji semiconductor/fuji electric device technology america

2sk1507 , moq>100 fuji

2sk1940 , fuji electric, moq>6 fuji electric

2sk1940 /fujitsu/ moq>10 fujitsu

2sk1944 /fujitsu/ moq>10 fujitsu

2sk2638 /fujitsu/ moq>2 fujitsu

2sk2640 , fuji electric, moq>1 fuji electric

2sk2645 , moq>60 fuji

2sk2645 /fujitsu/ moq>10 fujitsu

2sk2647 /fujitsu/ moq>10 fujitsu

2sk2651 , fuji electric, moq>15 fuji electric

2sk2651 , moq>63 fuji

2sk2651 /fujitsu/ moq>2 fujitsu

2sk2690-01 /fuji semiconductor/ цена от 1 шт fuji semiconductor

2sk2761 , fuji electric, moq>15 fuji electric

2sk2761 , moq>50 fuji

2sk2761 /fujitsu/ moq>10 fujitsu

2sk2850 , fuji electric, moq>15 fuji electric

2sk3264 , fuji electric, moq>15 fuji electric

2sk3264 /fujitsu/ moq>5 fujitsu

2sk3270-01 /fuji semiconductor/ цена от 1 шт fuji semiconductor

2sk3469 , fuji electric, moq>11 fuji electric

2sk3502 , moq>10 fuji

2sk3502 /fujitsu/ moq>2 fujitsu

2sk3522 , moq>25 fuji

2sk3522-01 /fuji semiconductor/ цена от 1 шт fuji semiconductor

2sk3525 , moq>15 fuji

2sk3527 , moq>30 fuji

2sk3528-01r /fuji semiconductor/ цена от 1 шт fuji semiconductor

2sk3530 , fuji electric, моq>15 fuji electric

2sk3530 , моq>73 fuji

2sk3530 /fujitsu/ моq>5 fujitsu

2sk3532 , моq>11 fuji

2sk3534 , моq>1 fuji

2sk3549 , моq>17 fuji

2sk3549 /fujitsu/ моq>5 fujitsu

2sk3556 , моq>36 fuji

2sk3590-01 /fuji semiconductor/fuji electric device technology america/ fuji semiconductor/fuji electric device technology america

2sk3591 , моq>16 fuji

2sk3596 , моq>35 fuji

2sk3596 /fujitsu/ моq>10 fujitsu

2sk3673 , моq>100 fuji

2sk3673 /fujitsu/ моq>5 fujitsu

2sk3675-01 /fuji semiconductor/ цена от 1 шт fuji semiconductor

2sk3677 , моq>28 fuji

2sk3679 , моq>50 fuji

2sk3680 , моq>11 fuji

2sk3680 /fujitsu/ моq>2 fujitsu

2sk3680-01 /fuji semiconductor/ цена от 100 шт fuji semiconductor

2sk3681-01 /fuji semiconductor/ цена от 1 шт fuji semiconductor

г.Минск www.fotorele.net www.tiristor.by email minsk17@tut.by тел.+375447584780

2sk3687 , моq>50 fuji

2sk3696 , моq>36 fuji

2sk3929 , моq>50 fuji

2sk4005 , moq>1 fuji

2sk4005 /fujitsu/ moq>10 fujitsu

2sk724 /fuji semiconductor/fuji electric device technology america/ moq>5 fuji semiconductor/fuji electric device technology america

2sk727 , fuji electric, moq>1 fuji electric

2sk903 /fujitsu/ fujitsu

6mbp15xsd-060-50 , fuji electric, moq> 10 fuji electric

6mbp15xsf-060-50 , fuji electric, moq> 10 fuji electric

6mbp20xsd-060-50 , fuji electric, moq> 10 fuji electric

6mbp20xsf-060-50 , fuji electric, moq> 10 fuji electric

6mbp25vaa-120-50 , fuji electric, moq> 10 fuji electric

6mbp30rh-060-50 , fuji electric, moq> 10 fuji electric

6mbp30xsd-060-50 , fuji electric, moq> 10 fuji electric

6mbp30xsf-060-50 , fuji electric, moq> 10 fuji electric

6mbp35xsd-060-50 , fuji electric, moq> 10 fuji electric

6mbp35xsf-060-50 , fuji electric, moq> 10 fuji electric

6mbp50vaa-060-50 , fuji electric, moq> 50 fuji electric

a-12w-k /fujitsu takamisawa/ moq>50 fujitsu takamisawa

a-12w-k ,fujitsu-takamisawa, moq>500 fujitsu-takamisawa

a-12w-k /fujitsu/ moq>10 fujitsu

a-24w-k ,fujitsu-takamisawa, moq>500 fujitsu-takamisawa

a-5w-k /fujitsu takamisawa/ moq>50 fujitsu takamisawa

a-5w-k ,fujitsu-takamisawa, moq>500 fujitsu-takamisawa

a-5w-k /fujitsu/ moq>5 fujitsu

al-5w-k /fujitsu/ moq>2 fujitsu

bla003 /fuji electric corporation of america/ moq>2 fuji electric corporation of america

ecapsmd- 6.3v-1500mf kz0j152m-crg10 extra lowesr /fujicon/delcon/ moq>500 fujicon/delcon

ecapsmd- 6.3v-47mf ck0j470m-rc54 /fujicon/delcon/ moq>1000 fujicon/delcon

ecapsmd-16v-22mf ck1c220m-cr54 /fujicon/delcon/ moq>1000 fujicon/delcon

ecapsmd-50v-10mf ck1h100m-cre54 /fujicon/delcon/ moq>1000 fujicon/delcon

enc221d-14a /fuji electric corporation of america/ moq>10 fuji electric corporation of america

era81-004 /fuji semiconductor/ цена от 1000 шт 000 fuji semiconductor

erb81-004 /fuji semiconductor/ цена от 25 шт fuji semiconductor

esad92-02rsc /fuji electric corporation of america/ fuji electric corporation of america

f1ca012v , moq>1 fuji

f9222l , fuji electric, moq>4 fuji electric

f9222l , moq>14 fuji

f9223l , moq>7 fuji

fa13843n-d1-te1 , moq>1 fuji

fa3629av , moq>6 fuji

fa3641 , moq>10 fuji

fa5317p , moq>100 fuji

fa5331m , moq>20 fuji

fa5500an , moq>6 fuji

fa5501an , fuji electric, moq>18 fuji electric

fa5501an , moq>70 fuji

fa5501an /fujitsu/ fujitsu

fa5502m , moq>1 fuji

fa5502p , moq>12 fuji

fa5511n /fujitsu/ moq>2 fujitsu

fa5531 , moq>1 fuji

fa5760n , moq>14 fuji

fa6a10n , moq>25 fuji

fbr 51nd10-w1 /fujitsu/ moq>10000 fujitsu

fbr 51nd12-w1 /fujitsu/ moq>10000 fujitsu

fbr 53nd10-y /fujitsu/ moq>10000 fujitsu

fbr 53nd10-y-hw /fujitsu/ moq>10000 fujitsu

fbr161sed012-wb ,fujitsu-takamisawa, moq>500 fujitsu-takamisawa

fbr51nd10-w1 ,fujitsu-takamisawa, moq>500 fujitsu-takamisawa

fbr51nd12-w1 /fujitsu takamisawa/ moq>45 fujitsu takamisawa

fbr51nd12-w1 ,fujitsu-takamisawa, moq>500 fujitsu-takamisawa
fbr52nd12-w1 ,fujitsu-takamisawa, moq>100 fujitsu-takamisawa
fbr52nd12-w1 /fujitsu/ moq>10000 fujitsu
fbr53nd12-y /fujitsu/ moq>10000 fujitsu
fbr53nd12y-hw /fujitsu/ moq>10000 fujitsu
fbr56nd12-w1 ,fujitsu-takamisawa, moq>100 fujitsu-takamisawa
fbr572nd24-w /fujitsu/ fujitsu
fcn-268d008-g/1f /fujitsu/ moq>2 fujitsu
fcn-268f024-g/0d /fujitsu/ moq>10000 fujitsu
fcn-268f036-g/0d /fujitsu/ moq>10000 fujitsu
fcn-268m024-g/bd /fujitsu/ moq>10000 fujitsu
fcn-360c024-b /fujitsu/ moq>10000 fujitsu
fcn-363j024 /fujitsu/ moq>10000 fujitsu
fcn-364j024-au /fujitsu/ moq>2 fujitsu
fcn-364p024-au /fujitsu/ moq>2 fujitsu
fcn-364p040-au /fujitsu/ moq>10000 fujitsu
fcn-364p040-au/d#01 /fujitsu/ moq>10000 fujitsu
fcn700a2 /fujitsu/ moq> 1500 fujitsu
fcn747b010auo /fujitsu/ moq> 250 fujitsu
fcn754p010au/o /fujitsu/ moq> 1 fujitsu
fcn754p026au/o /fujitsu/ moq> 100 fujitsu
fd3284f , moq>10 fuji
fd3294f , moq>4 fuji
fd3407f , moq>20 fuji
fes-311-131 /fujitsu/ moq>10000 fujitsu
fes311121 /fujitsu/ moq>1000 шт цена от 2000 шт fujitsu
fes311121 /fujitsu/ moq>10000 fujitsu
fes311121 /fujitsu/ moq>2000 шт цена от 2000 шт fujitsu
fes311121 /fujitsu/ moq>3000 шт цена от 3000 шт fujitsu
fgw40n120hd /fuji semiconductor/ цена от 1 шт 00 fuji semiconductor

fgw50n60hd , fuji electric, moq> 5 fuji electric

fgw50n60hd /fuji semiconductor/fuji electric device technology america/ moq>5 fuji semiconductor/fuji electric device technology america

fmh11n90e /fuji semiconductor/ цена от 1 шт fuji semiconductor

fmh20n60s1 , fuji electric, moq> 100 fuji electric

fmh23n50e , fuji electric, moq>10 fuji electric

fmh23n50e /fuji semiconductor/ цена от 250 шт fuji semiconductor

fmh30n60s1 , fuji electric, moq> 250 fuji electric

fmh47n60s1 , fuji electric, moq> 250 fuji electric

fmp16n60e /fuji semiconductor/ цена от 1 шт fuji semiconductor

fmp20n60s1 , fuji electric, moq> 250 fuji electric

fmp30n60s1 , fuji electric, moq> 100 fuji electric

fmp30n60s1 /fuji semiconductor/fuji electric device technology america/ moq>5 fuji semiconductor/fuji electric device technology america

fmv12n50e , moq>100 fuji

fmv23n50e /fuji semiconductor/ цена от 1 шт fuji semiconductor

fmv30n60s1 , fuji electric, moq> 250 fuji electric

fmw20n60s1hf , fuji electric, moq> 50 fuji electric

fmw30n60s1hf /fuji semiconductor/ цена от 1 шт fuji semiconductor

fnc707p026au2 /fujitsu/ moq> 100 fujitsu

fsx017lg /takamisawa , (fujitsu)/ moq>100 takamisawa , (fujitsu)

ftp-622mcl001 /fujitsu/ moq>10000 fujitsu

ftp-622mcl101 /fujitsu/ moq>10000 fujitsu

ftp-624ct004 /fujitsu/ moq>10000 fujitsu

ftp-627mcl601 /fujitsu/ moq>10000 fujitsu

ftp-627usl401 /fujitsu/ moq>10000 fujitsu

ftp-628mcl054 /fujitsu/ moq>10000 fujitsu

ftp-628mcl054#01 , moq>1 fuji

ftp-628mcl101#50 /fujitsu/ moq>10000 fujitsu

ftp-628mcl113 /fujitsu/ moq>10000 fujitsu

ftp-628mcl401 /fujitsu/ moq>10000 fujitsu

ftp-637mcl103 /fujitsu/ moq>10000 fujitsu
ftp-638mcl103 /fujitsu/ moq>10000 fujitsu
ftp-648mcl103 /fujitsu/ moq>10000 fujitsu
ftp-648mcl104 /fujitsu/ moq>10000 fujitsu
ftr-b3ca012z ,fujitsu-takamisawa, moq>500 fujitsu-takamisawa
ftr-b3ca024z ,fujitsu-takamisawa, moq>500 fujitsu-takamisawa
ftr-b3ca4.5z /fujitsu/ moq>10 fujitsu
ftr-b3cb024z /fujitsu/ moq>10000 fujitsu
ftr-b3ga003z ,fujitsu-takamisawa, moq>500 fujitsu-takamisawa
ftr-b3ga012z ,fujitsu-takamisawa, moq>500 fujitsu-takamisawa
ftr-b3ga012z-b10 /fujitsu/ moq>5 fujitsu
ftr-b3ga024z ,fujitsu-takamisawa, moq>500 fujitsu-takamisawa
ftr-b3ga4.5z /fujitsu/ fujitsu
ftr-b3sa012z-b10 /fujitsu/ moq>100 fujitsu
ftr-b4ca003z /fujitsu/ moq>10000 fujitsu
ftr-b4ca012z /fujitsu/ moq>100 fujitsu
ftr-b4ca012z /fujitsu/ moq>10000 fujitsu
ftr-b4ca024z ,fujitsu-takamisawa, moq>500 fujitsu-takamisawa
ftr-b4ca4.5z /fujitsu/ moq>10000 fujitsu
ftr-b4cb4.5z , moq>1 fuji
ftr-b4ga003z-b05 /fujitsu/ moq>10000 fujitsu
ftr-b4ga003z-b05 /fujitsu/ moq>5 fujitsu
ftr-b4ga012z-b05 /fujitsu/ moq>10000 fujitsu
ftr-b4ga024z-b05 /fujitsu/ moq>10000 fujitsu
ftr-b4ga4.5z-b05 , moq>1 fuji
ftr-b4ga4.5z-b05 /fujitsu/ moq>10000fujitsu
ftr-b4ga4.5z-b05 /fujitsu/ moq>2 fujitsu
ftr-b4gb009z-b05 /fujitsu/ moq>10000 fujitsu
ftr-b4sa003z-b05 /fujitsu/ moq>10 fujitsu
ftr-b4sa003z-b05 /fujitsu/ moq>10000 fujitsu

ftr-b4sa012z-b05 /fujitsu/ moq>10000 fujitsu
ftr-b4sa024z-b05 /fujitsu/ moq>10000 fujitsu
ftr-b4sa4.5z-b05 /fujitsu/ moq>10000fujitsu
ftr-f1aa012v /fujitsu/ moq>10000 fujitsu
ftr-f1ca005v ,fujitsu-takamisawa, moq>500 fujitsu-takamisawa
ftr-f1ca012v ,fujitsu-takamisawa, moq>100 fujitsu-takamisawa
ftr-f1ca024v ,fujitsu-takamisawa, moq>500 fujitsu-takamisawa
ftr-f1ca024v /fujitsu/ moq>10000 fujitsu
ftr-f1ca048v /fujitsu/ moq>10000 fujitsu
ftr-f1cd012v /fujitsu/ moq>10000 fujitsu
ftr-f1cd024v /fujitsu takamisawa/ moq>800 fujitsu takamisawa
ftr-f1cd024v /fujitsu/ moq>2 fujitsu
ftr-f1ldca012-r /fujitsu/ moq>5 fujitsu
ftr-f3aa012e /fujitsu/ moq>2 fujitsu
ftr-f3aa024e-ha ,fujitsu-takamisawa, moq>500 fujitsu-takamisawa
ftr-g1cn012w1 /fujitsu/ moq>10000 fujitsu
ftr-h1aa012v /fujitsu takamisawa/ moq>20 fujitsu takamisawa
ftr-h1ca005v ,fujitsu-takamisawa, moq>500 fujitsu-takamisawa
ftr-h1ca012v /fujitsu takamisawa/ moq>800 fujitsu takamisawa
ftr-h1ca012v ,fujitsu-takamisawa, moq>500 fujitsu-takamisawa
ftr-h1ca024v /fujitsu takamisawa/ moq>800 fujitsu takamisawa
ftr-h1ca024v ,fujitsu-takamisawa, moq>500 fujitsu-takamisawa
ftr-k1ak005t /fujitsu/ moq>10000 fujitsu
ftr-k1ak006t /fujitsu/ moq>10000 fujitsu
ftr-k1ak012t , moq>1 fuji
ftr-k1ak012t /fujitsu takamisawa/ moq>800 fujitsu takamisawa
ftr-k1ak012t ,fujitsu-takamisawa, moq>100 fujitsu-takamisawa
ftr-k1ak012t /fujitsu/ moq>10fujitsu
ftr-k1ak012t /fujitsu/ moq>10000 fujitsu
ftr-k1ak024t ,fujitsu-takamisawa, moq>100 fujitsu-takamisawa

ftr-k1ak024t /fujitsu/ moq>10000 fujitsu
ftr-k1ak048t /fujitsu/ moq>10000 fujitsu
ftr-k1al005w-la /fujitsu/ moq>10000 fujitsu
ftr-k1ck005w /fujitsu takamisawa/ moq>250 fujitsu takamisawa
ftr-k1ck005w ,fujitsu-takamisawa, moq>500 fujitsu-takamisawa
ftr-k1ck005w /fujitsu/ moq>10000 fujitsu
ftr-k1ck005w-ma /fujitsu/ moq>10000 fujitsu
ftr-k1ck009w /fujitsu/ moq>10000 fujitsu
ftr-k1ck012w /fujitsu takamisawa/ moq>250 fujitsu takamisawa
ftr-k1ck012w ,fujitsu-takamisawa, moq>500 fujitsu-takamisawa
ftr-k1ck012w /fujitsu/ moq>10000 fujitsu
ftr-k1ck012w-ma /fujitsu/ moq>10000 fujitsu
ftr-k1ck024w /fujitsu/ moq>1 fujitsu
ftr-k1ck024w /fujitsu/ moq>10 fujitsu
ftr-k1ck024w /fujitsu/ moq>10000 fujitsu
ftr-k1ck024w-ma /fujitsu/ moq>10000 fujitsu
ftr-k1ck048w /fujitsu/ moq>10000 fujitsu
ftr-k1cl012w-la /fujitsu/ moq>10000 fujitsu
ftr-k3ab012w-wg ,fujitsu-takamisawa, moq>100 fujitsu-takamisawa
ftr-lyaa012y /fujitsu/ moq>15 fujitsu
ftr-lyca005y /fujitsu/ moq>15 fujitsu
ftr-myaa012d /fujitsu/ moq>2 fujitsu
ftr-myaa024d /fujitsu/ moq>2 fujitsu
ftr-p3cn010w1 /fujitsu/ moq>10 fujitsu
ftr-p3cn012w1 /fujitsu/ moq>2 fujitsu
ftr-p4cn010w1 /fujitsu/ moq>2 fujitsu
ftr-p4cn012w1 /fujitsu/ moq>10 fujitsu
ftr-p5cn012w1 /fujitsu/ moq>10000 fujitsu
ftr-p6gn010wa /fujitsu/ moq>10000 fujitsu
ftr-p6gn012wa /fujitsu/ moq>10000 fujitsu

jl-5n ,fujitsu-takamisawa, moq>100 fujitsu-takamisawa

js-12mn-kt /fujitsu/ moq>20 fujitsu

js-12n-k ,fujitsu-takamisawa, moq>500 fujitsu-takamisawa

js-12n-k /fujitsu/ moq>10 fujitsu

js-24-k /fujitsu/ moq>2 fujitsu

js-24m-k /fujitsu/ moq>10 fujitsu

js-24n-k /fujitsu/ moq>2 fujitsu

js-5n-k ,fujitsu-takamisawa, moq>100 fujitsu-takamisawa

jv-12s-kt /fujitsu takamisawa/ moq>500 fujitsu takamisawa

jv-12s-kt ,fujitsu-takamisawa, moq>500 fujitsu-takamisawa

jv-12s-kt /fujitsu/ moq>10000fujitsu

jv-12s-kt /fujitsu/ moq>2 fujitsu

jv-24-kt /fujitsu/ moq>10000 fujitsu

jv-24s-kt ,fujitsu-takamisawa, moq>500 fujitsu-takamisawa

jv-24s-kt /fujitsu/ moq>10 fujitsu

jv-24s-kt /fujitsu/ moq>10000fujitsu

jv-5s-kt ,fujitsu-takamisawa, moq>500 fujitsu-takamisawa

jy-5h-k /fujitsu/ moq>10 fujitsu

lz-12h /fujitsu/ moq>10000 fujitsu

lz-12s-c /fujitsu/ moq>10 fujitsu

lz-24h-k /fujitsu/ moq>10000 fujitsu

lz-24mse /fujitsu/ moq>10 fujitsu

lz1v470m-cre54 /fujicon electric/ moq>10 fujicon electric

mb15e03slpfv1-g-er-6e1 /fujitsu/ moq>1 fujitsu

mb2146-440-e /fujitsu electronics america, inc./ moq>1 fujitsu electronics america, inc.

mb2146-450-e /fujitsu electronics america, inc./ moq>1 fujitsu electronics america, inc.

mb2146-460-e /fujitsu electronics america, inc./ moq>1 fujitsu electronics america, inc.

mb3773pf-g-bnd-hn-ere1 , moq>1 fuji

mb3785a-smd /fujitsu/ moq>2 fujitsu

mb85r1001anc-ge1 /fujitsu/ moq> 50 fujitsu

mb85r256fpnf-g-jne2 /fujitsu/ moq>2 fujitsu

mb85r256fpnf-g-jne2 /fujitsu/ moq>28 шт цена от 28 шт fujitsu

mb85r4002anc-ge1 /fujitsu/ moq> 10 fujitsu

mb85r4002anc-ge1 /fujitsu/ moq>1 шт цена от 75 шт fujitsu

mb85r4002anc-ge1 /fujitsu/ moq>10 шт цена от 43 шт fujitsu

mb85rc04vpnf-g-jne1 /fujitsu/ moq> 1000 fujitsu

mb85rc04vpnf-g-jne1 /fujitsu/ moq>1 шт цена от 1407 шт fujitsu

mb85rc04vpnf-g-jne1 /fujitsu/ moq>100 шт цена от 1029 шт fujitsu

mb85rc04vpnf-g-jne1 /fujitsu/ moq>1000 шт цена от 1235 шт fujitsu

mb85rc04vpnf-g-jne1 /fujitsu/ moq>25 шт цена от 1475 шт fujitsu

mb85rc04vpnf-g-jne1 /fujitsu/ moq>250 шт цена от 1186 шт fujitsu

mb85rc04vpnf-g-jne1 /fujitsu/ moq>50 шт цена от 847 шт fujitsu

г.Минск www.fotorele.net www.tiristor.by email minsk17@tut.by тел.+375447584780

mb85rc04vpnf-g-jne1 /fujitsu/ moq>500 шт цена от 1209 шт fujitsu

mb85rc128pnf-g-jne1 /fujitsu/ moq> 100 fujitsu

mb85rc16pnf-g-jne1 /fujitsu/ moq> 50 fujitsu

mb85rc16pnf-g-jne1 /fujitsu/ moq>1 шт цена от 36 шт fujitsu

mb85rc16pnf-g-jne1 /fujitsu/ moq>25 шт цена от 44 шт fujitsu

mb85rc16pnf-g-jne1 /fujitsu/ moq>50 шт цена от 50 шт fujitsu

mb85rc16pnf-g-jne1 /fujitsu/ moq>95 шт цена от 1235 шт fujitsu

mb85rc16pnf-g-jnere1 /fujitsu/ moq>1 fujitsu

mb85rc256vpnf-g-jne1 /fujitsu/ moq> 250 fujitsu

mb85rc64apnf-g-jne1 /fujitsu/ moq> 250 fujitsu

mb85rc64pnf-g-jne1 /fujitsu/ moq> 250 fujitsu

mb85rc64pnf-g-jnere1 /fujitsu/ moq>1 fujitsu

mb85rc64tapnf-g-bdere1 /fujitsu/ moq>5 fujitsu

mb85rs128apnf-g-jne1 /fujitsu/ moq> 50 fujitsu

г.Минск www.fotorele.net www.tiristor.by email minsk17@tut.by тел.+375447584780

mb85rs128bpnf-g-jne1 /fujitsu/ moq> 250 fujitsu
mb85rs128bpnf-g-jne1 /fujitsu/ moq>1 шт цена от 258 шт fujitsu
mb85rs128bpnf-g-jne1 /fujitsu/ moq>10 шт цена от 23 шт fujitsu
mb85rs128bpnf-g-jne1 /fujitsu/ moq>100 шт цена от 100 шт fujitsu
mb85rs128bpnf-g-jne1 /fujitsu/ moq>25 шт цена от 302 шт fujitsu
mb85rs128bpnf-g-jne1 /fujitsu/ moq>250 шт цена от 250 шт fujitsu
mb85rs128bpnf-g-jne1 /fujitsu/ moq>50 шт цена от 50 шт fujitsu
mb85rs16pnf-g-jnere1 /fujitsu/ moq>1500 fujitsu
mb85rs256apnf-g-jne1 /fujitsu/ moq> 500 fujitsu
mb85rs256apnf-g-jne1 /fujitsu/ moq>1 шт цена от 622 шт fujitsu
mb85rs256apnf-g-jne1 /fujitsu/ moq>10 шт цена от 641 шт fujitsu
mb85rs256apnf-g-jne1 /fujitsu/ moq>100 шт цена от 656 шт fujitsu
mb85rs256apnf-g-jne1 /fujitsu/ moq>25 шт цена от 650 шт fujitsu
mb85rs256apnf-g-jne1 /fujitsu/ moq>250 шт цена от 659 шт fujitsu
mb85rs256apnf-g-jne1 /fujitsu/ moq>50 шт цена от 648 шт fujitsu
mb85rs256apnf-g-jne1 /fujitsu/ moq>500 шт цена от 662 шт fujitsu
mb85rs256apnf-g-jne1 /fujitsu/ moq>95 шт цена от 760 шт fujitsu
mb85rs256bpnf-g-jne1 /fujitsu/ moq> 250 fujitsu
mb85rs64vpnf-g-jnere1 , moq>1 fuji
mb90f497gpmc-ge1 , moq>1 fuji
mb90f543gpf-ge1 , fuji electric, moq>1 fuji electric
mb90f897spmcr-gse1 /fujitsu/ moq> 100 fujitsu
mbm2732a-30 , moq>1 fuji
mbm29f400tc-70pf /fujitsu/ moq>5 fujitsu
mbm29f800ba-55-pftn , moq>1 fuji
mp2a5038 , moq>15 fuji
mp2a5060 , moq>6 fuji
mp2a5077 , moq>12 fuji
mp2a5100 , moq>6 fuji
mp2b6120 , moq>6 fuji

mp2c6120 , moq>15 fuji
mz-12hs-k /fujitsu/ moq>10000 fujitsu
mz-24hs-k-u /fujitsu/ moq>10000 fujitsu
mz-24hs-u /fujitsu/ moq>10000 fujitsu
n010-0510-t216 /fujitsu/ moq>10000 fujitsu
n010-0550-t627 /fujitsu/ moq>10000 fujitsu
n010-0554-t015 /fujitsu/ moq>10000 fujitsu
n010-0554-t241a /fujitsu/ moq>10000 fujitsu
n010-0554-t347 /fujitsu/ moq>10 fujitsu
n010-0554-t504a /fujitsu/ moq>10000 fujitsu
n010-0554-t703 /fujitsu/ moq>10000 fujitsu
n010-0554-t805a /fujitsu/ moq>10000 fujitsu
n010-0554-t902 /fujitsu/ fujitsu
n010-0559-v026 /fujitsu/ moq>10000 fujitsu
n16b-0558-b280 /fujitsu/ moq>10000 fujitsu
n16b-0558-b810-es /fujitsu/ moq>10000 fujitsu
na-12w-k /fujitsu/ moq>10000 fujitsu
na-12w-k /fujitsu/ moq>2 fujitsu
na-24w-k ,fujitsu-takamisawa, moq>500 fujitsu-takamisawa
na-24w-k /fujitsu/ moq>10000 fujitsu
na-5w-k /fujitsu takamisawa/ moq>1000 fujitsu takamisawa
na-5w-k ,fujitsu-takamisawa, moq>500 fujitsu-takamisawa
na-5w-k /fujitsu/ moq>10000 fujitsu
nc01101-t041 /fujitsu/ moq>10000 fujitsu
nc01101-t081 /fujitsu/ moq>10000 fujitsu
nc01111-t202 /fujitsu/ moq>10000 fujitsu
nc01111-t222 /fujitsu/ moq>10000 fujitsu
nc01111-t242 /fujitsu/ moq>10000 fujitsu
nc01511-t081 /fujitsu/ moq>10000 fujitsu
nc01850-b010rs /fujitsu/ moq>10000 fujitsu

nc01850-b045rs /fujitsu/ moq>10000 fujitsu
nc41120-0031 /fujitsu/ moq>10000 fujitsu
ny-24w-k ,fujitsu-takamisawa, moq>100 fujitsu-takamisawa
ny-24w-k-ie /fujitsu/ moq>100 fujitsu
ny-5w-k ,fujitsu-takamisawa, moq>500 fujitsu-takamisawa
nyp-24w-k-ie ,fujitsu-takamisawa, moq>500 fujitsu-takamisawa
rb105-de /fuji electric corporation of america/ fuji electric corporation of america
ry-12w-k /fujitsu takamisawa/ moq>100 fujitsu takamisawa
ry-12w-k ,fujitsu-takamisawa, moq>500 fujitsu-takamisawa
ry-12w-k /fujitsu/ moq>10 fujitsu
ry-12w-k /fujitsu/ moq>10000 fujitsu
ry-12w-k-ul /fujitsu/ moq>10 fujitsu
ry-12wfz-k /fujitsu/ moq>2 fujitsu
ry-12wz-k /fujitsu/ moq>10 fujitsu
ry-24d-k /fujitsu/ moq>10000 fujitsu
ry-24w-k /fujitsu takamisawa/ moq>1000 fujitsu takamisawa
ry-24w-k ,fujitsu-takamisawa, moq>500 fujitsu-takamisawa
ry-24w-k /fujitsu/ moq>10000 fujitsu
ry-24w-k /fujitsu/ moq>5 fujitsu
ry-24wfz-k /fujitsu/ moq>10000 fujitsu
ry-5w-k ,fujitsu-takamisawa, moq>500 fujitsu-takamisawa
ry-5w-k /fujitsu/ moq>10 fujitsu
ry-5w-k /fujitsu/ moq>10000 fujitsu
ry-6w-k /fujitsu/ moq>10000 fujitsu
s2-6s , moq>300 fuji
sc802-04 /fuji semiconductor/ цена от 1 шт fuji semiconductor
spc7011f , moq>200 fuji
sy-12-k /fujitsu takamisawa/ moq>40 fujitsu takamisawa
sy-12-k ,fujitsu-takamisawa, moq>500 fujitsu-takamisawa
sy-12-k /fujitsu/ moq>10000 fujitsu

sy-12-k /fujitsu/ moq>40 fujitsu
 sy-12w-k /fujitsu/ moq>10000 fujitsu
 sy-24-k ,fujitsu-takamisawa, moq>500 fujitsu-takamisawa
 sy-24-k /fujitsu/ moq>10000 fujitsu
 sy-24w-k /fujitsu/ moq>10000 fujitsu
 sy-5-k ,fujitsu-takamisawa, moq>500 fujitsu-takamisawa
 sy-5-k /fujitsu/ moq>10000 fujitsu
 sy-5w-k /fujitsu/ moq>10000 fujitsu
 t010-1301-t320 /fujitsu/ moq>10000 fujitsu
 ve-24h5-k ,fujitsu-takamisawa, moq>500 fujitsu-takamisawa
 ve-24h5-k /fujitsu/ moq>10 fujitsu
 ve-5hse-k ,fujitsu-takamisawa, moq>100 fujitsu-takamisawa
 vla517-01r , fuji electric, moq> 250 fuji electric
 vla517-01r , moq>1 шт цена от 92 шт fuji
 vla517-01r , moq>10 шт цена от 115 шт fuji
 vla517-01r , moq>100 шт цена от 126 шт fuji
 vla517-01r , moq>250 шт цена от 250 шт fuji
 vla517-01r , moq>5 шт цена от 109 шт fuji
 vla517-01r , moq>50 шт цена от 122 шт fuji
 yg902c2r /fuji semiconductor/ цена от 1 шт fuji semiconductor
 свч: диод esjc32-08x , moq>26 fuji
 fcn-234j096-g/u , (fujitsu)
 g5a-234p-53/3-12 53w/3/fuji omron
 варэчшбвюа fsu01lg fujitsu fujitsu, ррсп ррррспрррррсп 01.02.2012
 дшымба far-f5ch-836m50-l2aw-r fujitsu fujitsu, ррсп ррррспрррррсп 01.08.2001
 микросхема mb85r4002anc-ge1 fujitsu fujitsu, 41364.0
 микросхема mb85r4002anc-ge1 fujitsu fujitsu, дата изготовления: 31.03.2013
 транзистор / fl1357me / fujitsu эри - полупроводники, год выпуска: 2011
 транзистор / fl1357me / fujitsu | год выпуска: 2011 эри - полупроводники
 транзистор / fsx017wf / fujitsu эри - полупроводники, год выпуска: 2011

транзистор / fsx017wf / fujitsu | год выпуска: 2011 эри - полупроводники

транзистор / fsx027wf / fujitsu эри - полупроводники, год выпуска: 2011

транзистор / fsx027wf / fujitsu | год выпуска: 2011 эри - полупроводники

транзистор fsu01lg fujitsu fujitsu, 40940.0

транзистор fsu01lg fujitsu fujitsu, дата изготовления: 31.01.2010

фильтр far-f5ch-836m50-l2aw-r fujitsu fujitsu, 37104.0

фильтр far-f5ch-836m50-l2aw-r fujitsu fujitsu, дата изготовления: 01.08.2001

ышьаюбехър mb85r4002anc-ge1 fujitsu fujitsu, ррср рррсрррррррс 31.03.2013

mbm2764-25 dip28 fujitsu

2sc2625 fuji to-3p, (n) -10a 400v npn transistor

2sc3320 fuji top-3p -транзистор npn: 400в, 5а

2sk1221 fuji to-220 -mosfet, n-ch, 800v ,5а

2sk1940 fuji to-3p -n-channel mosfet

2sk2098 fuji to-220f -n-ch mosfet

2sk2101 fuji to-220f -n-channel mos-fet

2sk2645 fuji to-220f -n-ch mosfet

2sk2647 fuji to-220f -n-channel mosfet

2sk2648 fuji to-3p -n-channel mosfet, =stw8nk80z

2sk2761 fuji to-220f -600v 10a n-channel mosfet

2sk2767 fuji to-220 -n-ch mosfet

2sk2850 fuji to-247 -n-ch power mosfet

2sk3264 fuji to-220f -n-ch mosfet, =stp7nk80zfp

2sk3469 fuji to-220f -n-ch mosfet

2sk3525 fuji to-220f -n-ch mosfet

2sk3530 fuji to-220f -n-ch mosfet

2sk3532 fuji to-220f -n-ch mosfet

2sk3673-01mr fuji to-220f -n-ch mosfet

2sk3677-01mr fuji to-220f -mosfet транзистор: n-канал, 700в, 12а

2sk3683-01mr fuji to-220f -n-ch power mosfet, =stf12nm50n, stp14nk50zfp

esad92-02rsc fuji sc-65 -

f9222l fuji -
f9222t fuji tssop20 -
fa3641n fuji soic8/150 -pwm control ic
fa3647n fuji soic8/150 -pwm control ic
fa3647p fuji dip8 -pwm control ic
fa5311b fuji dip8 -pwm controller
fa5507 fuji dip8 -
fa5510n fuji soic8/150 -cmos ic for switching power supply control
fa5531 fuji dip8 -quasi-resonant ic
fa5541 fuji soic8/150 -switching power supply control ic
fa5591n fuji soic8/150 -контроллер pfc
mb39a126pfv fujitsu ssop24 -dc/dc converter for charging li-ion battery
mbm29f200bc-90pf fujitsu psop44 -flash memory 2m , (256k?8/128k?16) bit
mbm29f400bc-55 used fujitsu psop44 -flash: 4m , (512kx8-256kx16) bit
mbm29lv160te-70pftn fujitsu tsop48 -flash 16m , (2mx8/1mx16)bit
mp2a5038 fuji sip15 -
yg972s6r fuji to-220f-2 -диод: 600в, 10а, 50нс
2sc2625 to-3p fuji транзистор
2sc2769 fuji to-3p транзистор
2sc2944 fuji to-3p транзистор
mb91101a fuji qfp100 диодный мост
2sc4242, (to220,400v,7a,40w)аналогкт8546fuji ****транзисторы
2sc4538 fuji ****транзисторы
2sc4977 fuji ****транзисторы
2sd833 fuji ****транзисторы
2sk1217-01r fuji ****транзисторы
2sk1917 fuji ****транзисторы
2sk727 fuji ****транзисторы
2sk727n-channel1000v5a125wfujitsu ****транзисторы
fa5587n fuji ***микросхемы

fa5760n fuji ***микросхемы

mb3771tf fujitsu ***микросхемы

mb4204pf fujitsu ***микросхемы

mb90f543gpffujitsu диоды,свч,индикаторы

2mbi100n060 fuji , силовой коммутатор

2mbi150pc-140 fuji, сборка ключей

2mbi150u2a-060, модуль fuji 10+ original

7mbr15sa120-50 fuji модуль

cs1w-id231-chn, модуль расширения для cs1, 32 входа, 24vdc, fujitsu-разъем

fujifilm superia 400/24

fujifilm superia 400/36

fujikura ct-20

fujikura ct04/ct07

fujikura fsm-62s+

fujikura fsm-80s

fujikura fsm-80s+

rserver fujitsu pr rx300s8

rserver fujitsu pr rx300s8 e5-2620v2/8gb 1rlv 1.6/ x6 3.5"/rw/raid 6g 5/6/450w , (vf , (плохая упаковка) vfy:r3008sx140in + hdd fujitsu sata 6g 1tb 7.2k hot pl 3.5" bc rx100s7p/rx300s7 , (s26361-f3670-l100) + soft fujitsu winsvr 2012 r2 standard 2cpu/2vm r

компьютер fujitsu esprimo c700 usff i3 2120/2gb/500gb 7.2k/dvdrw/kb400 ps/2mouse/windows 7 pro 64

2sc2625 fuji

2sc3320 fuji

2sk1221 fuji

2sk1940 fuji

2sk2098 fuji

2sk2101 fuji

2sk2645 fuji

2sk2647 fuji

2sk2648 fuji

2sk2761 fuji

2sk2767 fuji

2sk2850 fuji

2sk3264 fuji

2sk3469 fuji

2sk3525 fuji

2sk3530 fuji

2sk3532 fuji

2sk3673-01mr fuji

2sk3677-01mr fuji

2sk3683-01mr fuji

esad92-02rsc fuji

f9222l fuji

fa3641n fuji

fa3647n fuji

fa3647p fuji

fa5311b fuji

fa5507 fuji

fa5510n fuji

fa5531 fuji

fa5541 fuji

fa5591n fuji

mb39a126pfv fujitsu

mbh, fuji-e fujitsu, средства разработки bluetooth / 802.15.1 ble eval brd w/usb cable no module mnt

mbh, fuji2-e1 fujitsu, средства разработки bluetooth / 802.15.1 ble 4.2 eval brd w/ usb cable no mod mnt

mbm29f200bc-90pf fujitsu

mbm29f400bc-55 used fujitsu

mbm29lv160te-70pftn fujitsu

yg972s6r fuji

2sc2625, (to247), fuji

2sc3320, (to3p), fuji

2sc3866, (to220), fuji
2sc3866, (to220f), fuji
2sc4538, (to3pf), fuji
2sc4977, (to220f), fuji
2sj476, (to262), fuji
2sk1082, (to3p), fuji
2sk1096, (to220f), fuji
2sk1101, (to220f), fuji
2sk1102, (to220f), fuji
2sk1217, (to3pf), fuji
2sk1221, (to220), fuji
2sk1821, (to220f), fuji
2sk1916, (to3p), fuji
2sk1917, (to220f), fuji
2sk1943, (to220), fuji
2sk2002, (to220f), fuji
2sk2025, (to220), fuji=2sk1117
2sk2025, (to220f), fuji
2sk2049, (to220), fuji
2sk2098-01mr, (to220f), fuji
2sk2099, (dpak), fuji
2sk2099, (to251), fuji
2sk2101, (to220f), fuji
2sk2148, (to3pf), fuji
2sk2251, (to220), fuji
2sk2545, (to220f), fuji=2sk1118
2sk2561, (to3pf), fuji
2sk2640, (to220f), fuji
2sk2645, (to220f), fuji
2sk2647, (to220f), fuji=2sk1643

2sk2651, (to220f), fuji
2sk2655, (to3pf), fuji
2sk2761, (to220f), fuji=2sk2843
2sk2769, (to220f), fuji=2sk2718
2sk2850, (to247), fuji=2sk1358
2sk2876, (to220f), fuji=2sk2237
2sk3102, (to220f), fuji
2sk3102, (to3pf), fuji electric
2sk3264, (to220f), fuji
2sk3265, (to220f), fuji
2sk3271, (to247), fuji
2sk3502, (to220f), fuji
2sk3528, (to3pf), fuji
2sk3530, (to220f), fuji
2sk3532, (to220f), fuji
2sk3673, (to220f), fuji
2sk3677, (to220f), fuji
2sk3683, (to220f), fuji
2sk901, (to247), fuji
2sk904, (to220), fuji
2sk905, (to3p), fuji
2sk952, (to220f), fuji
2sk954, (to3p), fuji
2sk955, (to3p), fuji
2sk956, (to247), fuji
esad92-02, (to3p), fuji electric
f9222l, (sip13), fuji
fa13843n, (so8-150), fuji
fa3641, (dip8), fuji
fa3641, (so8), fuji

fa3647, (dip8), fuji

fa3647n, (so8), fuji electric

fa5205p, (dip20), fuji

fa5304, (dip8), fuji

fa5305, (dip8), fuji

fa5311, (dip8), fuji

г.Минск www.fotorele.net www.tiristor.by email minsk17@tut.by тел.+375447584780

fa5315, (dip8), fuji

fa5317, (dip8), fuji

fa5500a, (so8), fuji electric

fa5501, (dip8), fuji

fa5501a, (so8), fuji

fa5502, (dip16), fuji

fa5510, (dip8), fuji

fa5511, (dip8), fuji

fa5511, (so8), fuji

fa5518, (dip8), fuji

fa5518, (so8), fuji

fa5528, (dip8), fuji electric

fa5528h, (so8-150), fuji

fa5531, (dip8), fuji electric

fa5541, (so8), fuji electric

fa5541a, (dip8), fuji electric

fa5558n, (so8), fuji electric

fa5571n, (so8-150), fuji electric

fa5587n, (so8), fuji electric

fa5591n, (so8-150), fuji electric

г.Минск www.fotorele.net www.tiristor.by email minsk17@tut.by тел.+375447584780

fa6a01n, (so16-150), fuji electric

fa7610, (dip8), fuji

fa7610, (so8), fuji electric

fcn-234j096-g/u , (fujitsu)

fmh23n50e, (to3p), fuji

mb3712, (sip8), fuji

mb3730a, (sip7), fuji

mb39a132, (qfn32), fuji electric

mb90f543gpf, (tqfp100), (mb90f543g), fujitsu

mbm27c64-20, (y/φ,dip28), fujitsu

mp2a5038, (sip15), fuji

mp2a5060, (sip15), fuji electric

on4977, (to220f), fuji

spc7011f, (so8), fuji electric

реле ry5w-k, (8pin), fujitsu

транзистор / fl1357me / fujitsu

транзистор / fsx017wf / fujitsu

транзистор / fsx027wf / fujitsu

ry24w-k , (fujitsu-takamisawa)

ds2401ap-02b-06/fujitsu maxim integrated products, регистрация серийного номера

erd38-06+fuji

far-d5cc-881m50-d1a6gq, fujitsu fujitsu, частота: 881,5 mhz, корпус: smd, 3,8x3,8x1,6мм, тип: пав дуплексер

far-f5ch-836m50-l2aw-t, fujitsu fujitsu, частота: 836,5 mhz, корпус: smd, 3,8x3,8x1,6мм, тип: пав фильтр системы
amps/adc , (передача), fo=836,5мг

far-f5ch-888m50-l2cl-t, fujitsu fujitsu, частота: 888,5 mhz, корпус: smd, 3,8x3,8x1,6мм, тип: пав фильтр системы etacs ,
(передача), fo=888,5мгц,

far-f6ce-1g8425-l2ybu, fujitsu fujitsu, тип: пав фильтр

fuji-110/a glenair, bga

fujisoku japan, 6?, ?, (??»???)

fujitsu takamisawa fujitsu takamisawa, группа: реле слаботочные , (до 4а), описание: ином=5vdc, 2а, 2 form с, 178 ohm,
140mw, -40...+85°с, габариты: 14x9x5мм

fujitsu4-stackedmcp bga

msfujidc26r5557 n/a, 09+ ssop48

pmm8713, (fujitsu)

s016gtr-3.8mm, fuji

so16gtr-3.8mm, fuji argosy, 99+ sop-16

ta035tnc1r0mb2r, fujitsu fujitsu, ёмкость: 1uf, номин.напряж.: 35v, точность: ±10%, типоразмер: size-b

транзистор / fl1357me / fujitsu

транзистор / fsx017wf / fujitsu

транзистор / fsx027wf / fujitsu

ds2401ap-02b-06/fujitsu

100мкф 200в 105с 16x25мм jamicon/fujicon

10мкф 450в 105с 10x21мм jamicon/rubycon/fujicon

2200мкф 25в 105с 13x21мм fujicon

47мкф 50в 105с 6x12мм fujicon

cp31 15a ac250v, (fuji)

etf81-050 a50l-0001-0092 fuji

evk31-050 50a 500в fuji

evk71-060 75a 600в fuji

ds2401ap-02b-06/fujitsu

fuji-110/a

fujisoku

afujinp40 ansmann energy

2sk2651, (to-220f, fuji)

2sk3102, (to-3pf, fuji)

2sk3264, (to-220f15, fuji)

2sk3469, (to-220f, fuji)

2sk3528, (to-3pf, fuji)

2sk3530, (to-220f, fuji)

2sk3683, (to-220f15, fuji)

cbb60h 2mkf 450v, (клеммы) fuji пусковой конденсатор

cbb60h 3mkf 450v , (клеммы) fuji пусковой конденсатор
cbb60h 4mkf 450v , (клеммы) fuji пусковой конденсатор
cbb60h 5mkf 450v , (клеммы) fuji пусковой конденсатор
cbb60h 6mkf 450v , (клеммы) fuji пусковой конденсатор
cbb60h 8mkf 450v , (клеммы) fuji пусковой конденсатор
cbb60h 9mkf 450v , (клеммы) fuji пусковой конденсатор
cbb60h 12mkf 450v , (клеммы) fuji пусковой конденсатор
cbb60h 16mkf 450v , (клеммы) fuji пусковой конденсатор
cbb60h 20mkf 450v , (клеммы) fuji пусковой конденсатор
cbb60h 25mkf 450v , (клеммы) fuji пусковой конденсатор
cbb60h 30mkf 450v , (клеммы) fuji пусковой конденсатор
cbb60h 50mkf 450v , (клеммы) fuji пусковой конденсатор
cbb60h 55mkf 450v , (клеммы) fuji пусковой конденсатор
cd60 100mkf 300v , (клеммы) fuji пусковой конденсатор
cd60 200mkf 300v , (клеммы) fuji пусковой конденсатор
cd60 300mkf 300v , (клеммы) fuji пусковой конденсатор
f9222l , (silp12, fuji)
f9223l , (silp12, fuji)
f9223l org. fuji
fa5311s , (sop-8, fuji)
fa5332 fuji
fa5501a , (sop-8, fuji)
fa5501p , (dip8, fuji)
fa5541ap , (dip8, fuji electric)
fa5591n , (sop-8, fuji electric)
fa7610 dip8 fuji
fa7610cn , (sop8, fuji)
fa7610cp , (dip8, fuji electric)
fan7602 , (n) dip-8 fuji
fan7602m so-8 fuji

fcn-234j096-g/u , (fujitsu)

fma09n65gx , (to-220f15, fuji electric)

fmh23n50e , (to-3p, fuji electric)

fuji electric frn 1.5 g1e-4e

mb18086-2 fujitsu 81 , (8627 e86) 48pin au

mb18089-2 fujitsu 83 , (9108 e42) 48pin au

ry24w-k , (fujitsu-takamisawa)

spc7011f , (sop-8, fuji electric)

реле 12v 8 pin , (на плату) na12w-k fujitsu сигнальное

реле 5v 8 pin , (на плату) ry5w-k fujitsu japan , (синии) =g5v2h1-5dc

1ss181, (t5rfujitsha toshiba

1ss300, (t5rfujitsha toshiba

1ss302, (t5rfujitsha toshiba

ta78m08f, (lbs1fujit toshiba

ta78m08f, (t6l1fujit toshiba

ds2401ap-02b-06/fujitsu maxim integrated products, регистрация серийного номера

erd38-06+fuji

far-d5cc-881m50-d1a6gq, fujitsu fujitsu, частота: 881,5 mhz, корпус: smd, 3,8x3,8x1,6мм, тип: пав дуплексер

far-f5ch-836m50-l2aw-t, fujitsu fujitsu, частота: 836,5 mhz, корпус: smd, 3,8x3,8x1,6мм, тип: пав фильтр системы
amps/adc , (передача), fo=836,5мг

far-f5ch-888m50-l2cl-t, fujitsufujitsu, частота: 888,5 mhz, корпус: smd, 3,8x3,8x1,6мм, тип: пав фильтр системы etacs ,
(передача), fo=888,5мгц,

far-f6ce-1g8425-l2ybu, fujitsu fujitsu, тип: пав фильтр

fuji-110/a glenair, bga

fujisoku japan, 6?, „?, (??»???)

fujitsu takamisawa fujitsu takamisawa, группа: реле слаботочные , (до 4a), описание: ином=5vdc, 2a, 2 form c, 178 ohm,
140mw, -40...+85°c, габариты: 14x9x5мм

fujitsu4-stackedmcp bga

msfujidc26r5557 n/a, 09+ ssop48

pmm8713, (fujitsu)

s016gtr-3.8мм, fuji

so16gtr-3.8mm, fuji argosy, 99+ sop-16

ta035tnc1r0mb2r, fujitsu fujitsu, ёмкость: 1uf, номин.напряж.: 35v, точность: ±10%, типоразмер: size-b

ds2401ap-02b-06/fujitsu maxim integrated products, регистрация серийного номера

erd38-06+fuji

far-d5cc-881m50-d1a6gq, fujitsu fujitsu, частота: 881,5 mhz, корпус: smd, 3,8x3,8x1,6мм, тип: пав дуплексер

far-f5ch-836m50-l2aw-t, fujitsu fujitsu, частота: 836,5 mhz, корпус: smd, 3,8x3,8x1,6мм, тип: пав фильтр системы amps/adc , (передача), fo=836,5мг

far-f5ch-888m50-l2cl-t, fujitsu fujitsu, частота: 888,5 mhz, корпус: smd, 3,8x3,8x1,6мм, тип: пав фильтр системы etacs , (передача), fo=888,5мгц,

far-f6ce-1g8425-l2ybu, fujitsu fujitsu, тип: пав фильтр

fuji-110/a glenair, bga

fujisoku japan,

fujitsu takamisawa fujitsu takamisawa, группа: реле слаботочные , (до 4a), описание: ином=5vdc, 2a, 2 form c, 178 ohm, 140mw, -40...+85°c, габариты: 14x9x5мм

fujitsu4-stackedmcp bga

msfujidc26r5557 n/a, 09+ ssop48

pmm8713, (fujitsu)

so16gtr-3.8mm, fuji

so16gtr-3.8mm, fuji argosy, 99+ sop-16

ta035tnc1r0mb2r, fujitsu fujitsu, ёмкость: 1uf, номин.напряж.: 35v, точность: ±10%, типоразмер: size-b