

Каталог NORGREN



Электронные компоненты, радиодетали

Мы не работаем с частными (физическими) лицами.
Мы работаем только с юридическими лицами(организациями) и ИП и только по безналичному расчёту.

[где и как купить в Минске?](#)

каталог, описание, технические, характеристики, datasheet, параметры, маркировка, габариты, фото, Производитель, Наименование, NORGREN

КАТЕГОРИИ

Клапаны управления направлением Norgren

Фитинги Norgren

Трубки и Аксессуары Norgren

Реле давления

Вакуум Norgren

Подготовка воздуха Norgren

Пневмоцилиндры Norgren

Указатель

Номер детали/серии	Стр.	Номер детали/серии	Стр.	Номер детали/серии	Стр.
0405	103	M/160300/M/11, ...M/12	37	R73G	125
102GA, ..B, ..D	101	M/160330/M/12	38	R74G	125
11-818	139	M/160340/M/11, ...M/12	39	RA/191000/M	12
17-816	139	M/160350/M/11, ...M/12	40	RA/192000/M	14
18 D	106	M/160360/M/12	41	RA/193000/M	12
24011 NAMUR	92	M/160380/M/12	42	RA/8000,../M	24
26230 NAMUR	87	M/160390/M/12	43	RM/28000/M	6
33 D	107	M/162000/M	47	RM/55401/M	10
Серии 60	167	M/261000/M	29	RM/59100/C	5
Серии 61	167	M/261100/M	30	RM/8000/M	7
80200	96	M/261200/M	31	RM/91000/M	16
82400 Click-on®	88	M/261300/M	32	RM/92000	17
82530	89	M/261400/M	33	Вращающиеся соединительные фитинги	170
84500	90	M/2720	80	RT/57100/M	8
84520	90	M/31000	51	RT/57200/M	9
95000	93	M/345	54	S/510	104
96000	94	M/346	54	S/520	105
97100 NAMUR	91	M/369, M/370	54	S/636	105
A44000	27	M/418, ..419, ..420, ..421	54	Super X	82
B05	137	M/44000/M	26	SXE/P ISO★STAR	70
B07	133	M/46000,../M	28	T1000	100
B64G	115	M/50	52	T1100	100
B68G	115	M/50100	18	T15	99
B72G	124	M/50200	18	T20	103
B73G	124	M/58024/VB, ... /VF	58	T40	170
B74G	124	M/58027/VAP/P, ... /VAN/P	58	T45	170
Шаровые клапаны	167	M/58028/VB, ... /VF	58	T50	105
BL64	110	M/58102	56	T51, T52, T53	98
BL68	110	M/58112	55	T55	97
BL72	120	M/58300	57	T60	97
BL73	120	M/58400	57	T65	105
BL74	120	M/60100/M	34	T70	104
BSP и шланговые	160	M/60210/M	44	TQM/31	53
Медная труба	166	M/60270/M	45	TQM/33	53
Excel 22	78	M/60280	46	Блок управления с двумя ручками	80
Excel 32	79	M/61000/M,../MR	35	V07	136
F07	132	M/61200/M,../MR	36	V40/V41	64
F22	138	M/630	105	V44/V45	66
F64B/L	113	M/7200	105	V60 ... V63	74
F64C/H	112	M/800	102	V64H	118
F64G	111	M/S	170	V68H	118
F68C/H	112	MA, MB	169	V72G	127
F68G	111	Найлоновая труба	166	V74G	127
F72C	122	P1H	131	VM10	73
F72G	121	P64F	119	VM15	73
F72V	123	P72C	130	VP12	84
F73C	122	P72F	128	VP50	85
F73G	121	P74C	130	VP51	86
F74C	122	P74F	128	VS 18/VS26	69
F74G	121	PM/31000	50	VSM/55600/N2	11
F74H	122	Pneufit C, M	141	W07M	129
F74V	123	Pneufit вставные	152	W72M	129
FFB64	114	Полиуретановая труба	166	W74M	129
FFV68	113	PRA/181000/M	19	XSz	96
KM/55001/M	49	PRA/182000,../M	20		
KM/8000/M	48	PVA/182000/M	23		
L07	135	QM/132	53		
L22	138	QM/32	53		
L64	117	R05	137		
L68	117	R07	134		
L72	126	R22	138		
L73	126	R64G	116		
L74	126	R68G	116		
M/1510	170	R72G	125		

Содержание

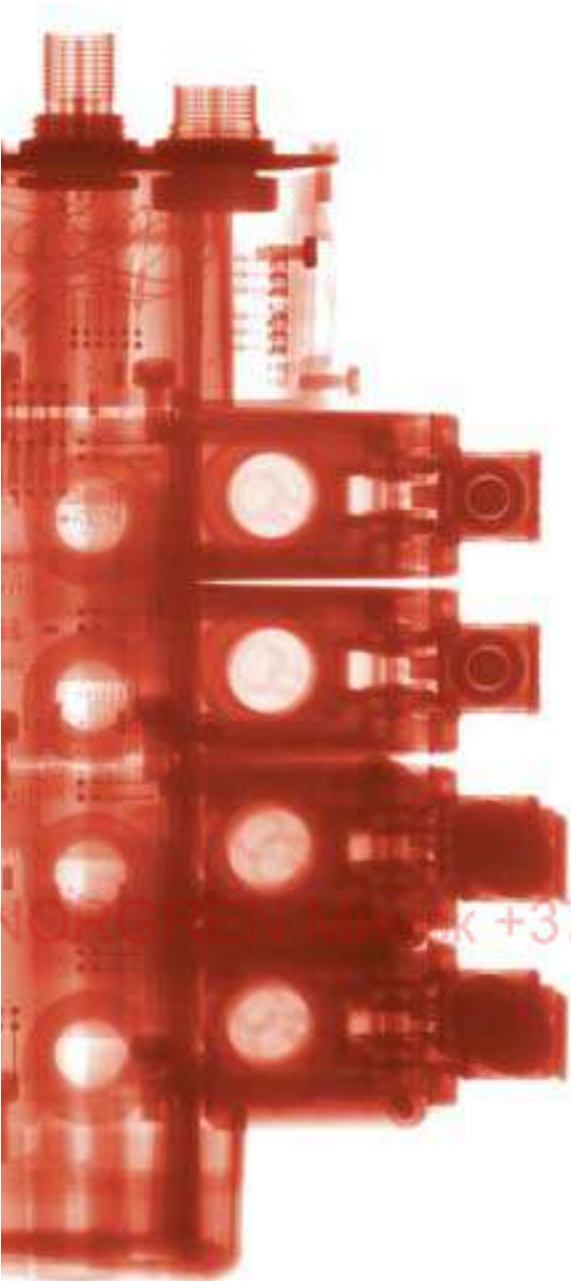

Информация ii



Приводы 1



Вакуум 55



Клапаны 61



Реле давления 106



Воздухопроводное оборудование 108

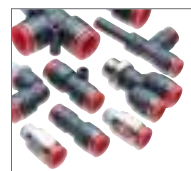

Фитинги 140

Номера деталей 171





Получите преимущества от Norgren

Популярный ассортимент
зарекомендовавших себя изделий...

Работаете ли Вы над спецификацией своего следующего проекта или просто хотите быстро заменить деталь – Norgren поможет Вам в этом.

NORGREN Минск +375447584780 Viber telegram whatsapp

В настоящем каталоге собраны весь наш популярный ассортимент зарекомендовавшей себя успешной эксплуатацией продукции.

Тысячи компаний разного калибра, представляющих все области промышленности по всему миру ежедневно полагаются на эффективную и надёжную эксплуатацию этих изделий, которые оптимизируют рабочие характеристики их оборудования. Вся продукция Norgren имеет двухлетнюю гарантию.

Выбирая Norgren, Вы знаете, что получите необходимое Вам конкурентное преимущество.





NORGREN Минск +375447584780 Viber telegram whatsapp

Имеются на складе сегодня

Тысячи основных видов изделий имеются в наличии и их можно заказать по этому каталогу или через Интернет. Они либо хранятся на складе, либо их можно быстро конфигурировать, например, части клапанов и цилиндры обрезаются до требуемой длины.

ТЕХНИЧЕСКОЕ ПРЕИМУЩЕСТВО



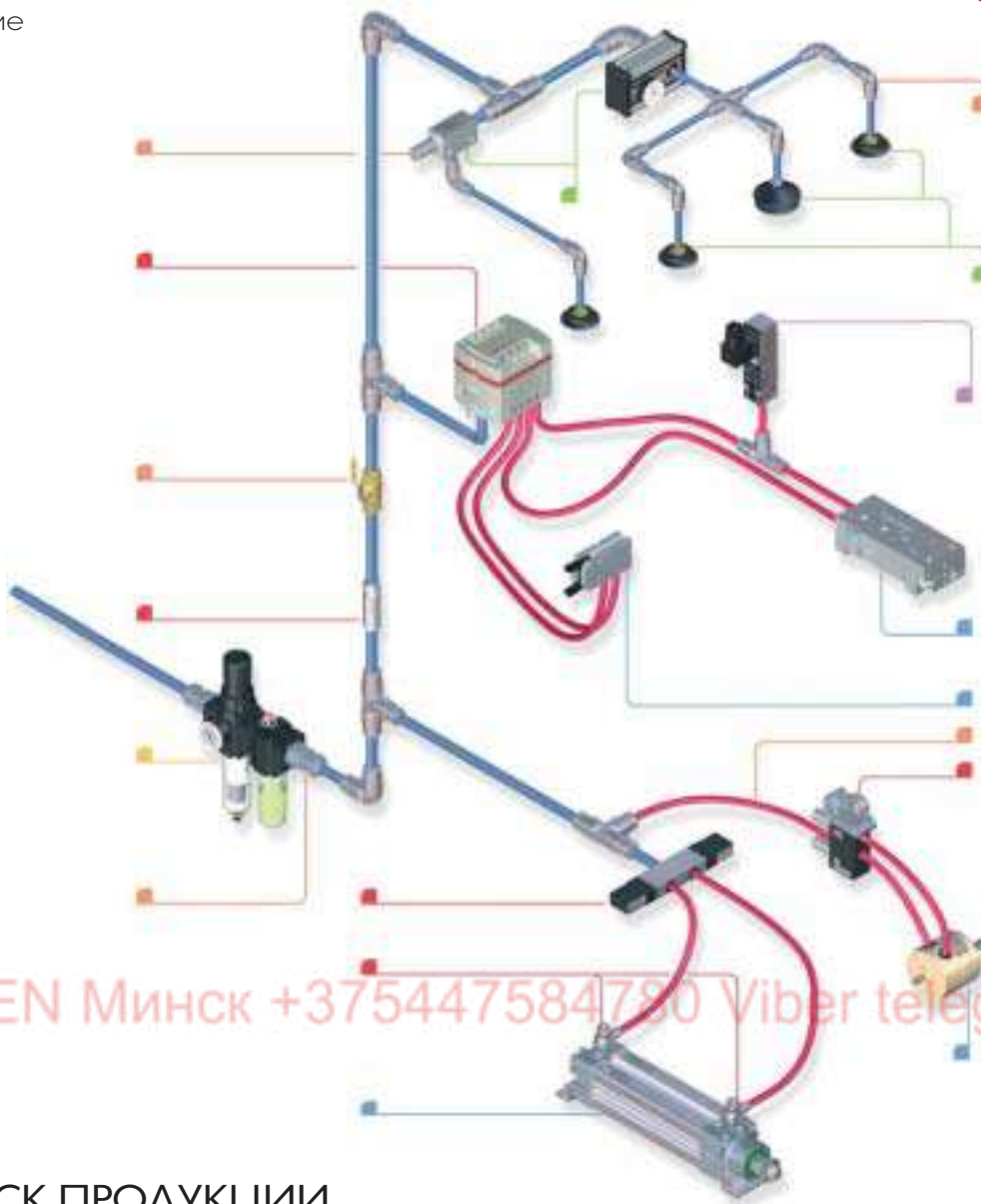

NORGREN Минск +375447584780 Viber telegram whatsapp

ПОИСК ПРОДУКЦИИ

Приводы
 Линейные направляющие
 Захваты
 Выключатели

страница 5
 страница 29
 страница 37
 страница 52

Вакуум-
 страница 55

Реле давления -
 страница 106

Направляющие пневмораспределители
 Пропорциональные пневмораспределители
 Обратные клапаны
 Регуляторы потока

страница 64
 страница 84
 страница 97
 страница 99

Воздухопроводное оборудование

страница 106

Фитинги
 Трубы
 Арматура

страница 141
 страница 165
 страница 167



Цилиндры

Круглолинейные цилиндры

(в т.ч. цилиндры, соответствующие стандарту ISO 6432)

RM/59100/C ■
 Ø 2,5 ... 4 мм



Стр. 5

RM/28000/M ■
 ISO 6432
 Ø 10 ... 25 мм



Стр. 6

RT/57100/M ■
 Ø 10 ... 40 мм



Стр. 8

RM/8000 ■
 ISO 6432
 Ø 10 ... 25 мм



Стр. 7

RT/57200/M ■
 Ø 8 ... 63 мм



Стр. 9

RM/55401/M ■
 Ø 32 ... 100 мм



Стр. 10

VSM/55600/N2 ■
 Цилиндры с полым поршневым штоком
 Ø 25 и 40 мм



Стр. 11

Компактные цилиндры

(в т.ч. цилиндры, соответствующие стандартам ISO 21287)

RA/191000/M ■
RA/193000/M ■
 ISO 21287
 Ø 20 ... 63 мм



Стр. 12

RM/91000/M ■
 Ø 20 ... 63 мм



Стр. 16

M/50100 ■
 Ø 8 ... 63 мм



Стр. 18

RA/192000/M ■
 ISO 21287
 Ø 20 ... 125 мм



Стр. 14

RM/92000 ■
 Ø 12 ... 100 мм



Стр. 17

M/50200 ■
 Ø 8 ... 63 мм



Стр. 18

Профильные цилиндры Цилиндры с тяговой штангой

(все соответствуют стандартам ISO 6431, VDMA 24562, NFE 49 003-1)

PRA/181000/M ■
 ISO, VDMA, NFE
 Ø 32 ... 100 мм



Стр. 19

PRA/182000,../M ■
 ISO, VDMA, NFE
 Ø 32 ... 125 мм



Стр. 20

PVA/182000/M ■
 ISO, VDMA, NFE
 Ø 32 ... 100 мм



Стр. 23

RA/8000,../M ■
 ISO, VDMA, NFE
 Ø 32 ... 320 мм



Стр. 24

■ Одностороннего действия
■ Двухстороннего действия

Цилиндры

LINTRA®

Пневматические бесштоковые цилиндры

M/44000/M
LINTRA®-Compact
Ø 25 ... 40 мм



Стр. 26

A44000
LINTRA®-LITE
Ø 25 ... 40 мм



Стр. 27

M/46000.../M
С внутренней направляющей
Ø 16 ... 80 мм



Стр. 28

M/46100.../M
С внешней направляющей
Ø 16 ... 80 мм



Стр. 28

M/46200.../M
С прецизионной роликовой направляющей
Ø 25 ... 63 мм



Стр. 28

Выдвижные столы

M/261000/M
Выдвижные столы
Ø 6 ... 16 мм



Стр. 29

M/261100/M
Выдвижные столы
Ø 10 ... 12 мм



Стр. 30

M/261200/M
Выдвижные столы
Ø 8 ... 20 мм



Стр. 31

M/261300/M
Выдвижные столы
Ø 10 ... 16 мм



Стр. 32

M/261400/M
Выдвижные столы
Ø 6 мм



Стр. 33

M/61200/M.../MR
Выдвижные столы
Ø 16 ... 32 мм



Стр. 36

Цилиндры с направляющей

M/60100/M
Выдвижные устройства
Ø 10 ... 40 мм



Стр. 34

M/61000/M.../MR
Направляющие и стопорные цилиндры
Ø 32 ... 100 мм



Стр. 35

■ Двухстороннего действия

Захваты

M/160300/M/11
M/160300/M/12
Угловые захваты
Ø 8 ... 25 мм



Стр. 37

M/160340/M/11
M/160340/M/12
Параллельные захваты
Ø 10 ... 25 мм



Стр. 39

M/160330/M/12
Угловые захваты
Ø 16 ... 20 мм



Стр. 38

M/160350/M/11
M/160350/M/12
Параллельные захваты
Ø 8 ... 50 мм



Стр. 40

M/160360/M/12
Параллельные захваты
Ø 8 ... 12 мм



Стр. 41

M/160380/M/12
Параллельные захваты
Ø 16 ... 20 мм



Стр. 42

M/160390/M/12
Параллельные захваты
Ø 12 ... 25 мм



Стр. 43

Приводы вращательного движения

(в т.ч. приводы, соответствующие стандартам ISO 6431 – размеры шага VDMA 24562 – размеры шага)

M/60210/M
Миниатюрные приводы вращательного движения
0,23 ... 1,0 Нм/6 бар



Стр. 44

M/60270/M
Компактные приводы вращательного движения
1,5 ... 7,4 Нм/6 бар



Стр. 45

M/60280
Лопастные приводы вращательного движения
0,2 ... 9,3 Нм/6 бар



Стр. 46

M/162000/MI
Ременного типа, стандарты ISO, VDMA, 7,2 ... 306 Нм/6 бар



Стр. 47

 Одностороннего действия

 Двухстороннего действия

Цилиндры

Нержавеющая сталь

Марки нержавеющей стали:
AISI 303
AISI 304
AISI 316

KM/8000/M

Нержавеющая сталь,
ISO 6432
Ø 12 ... 25 мм



Стр. 48

KM/55001/M

Нержавеющая сталь,
ISO 6431
Ø 32 ... 125 мм



Стр. 49

Специальные изделия

PM/31000

Компактные пневмобаллоны
сильфонного типа
Ø 2 3/4 ... 12 дюймов



Стр. 50

M/31000

Пневмобаллоны сильфонного
типа, прочные
Ø 6 ... 26 дюймов



Стр. 51

Переключатели

(герметизированные и
полупроводниковые)

M/50 (герметизированные)
M/50/EA.. (полупроводниковые)



Стр. 52

QM/32 (герметизированные)
QM/132 (полупроводниковые)
TQM/31 (герметизированные)
TQM/33 (герметизированные)



Стр. 53

M/369, M/370

(герметизированные)
M/345 (полупроводниковые)
M/346 (герметизированные и
полупроводниковые)
M/4... (полупро-
водниковые)



Стр. 54

Вакуумные изделия

M/58112

Одноступенчатые вакуумные
насосы



Стр. 55

M/58102

Вакуумные насосы
-0,85 ... -0,9 бар



Стр. 56

M/58300, M/58400

Плоские и сильфонные чашки
Ø 6 ... 150 мм



Стр. 57

M/58028/VB, ... /VF
M/58027/VAP/P, ... /VAN/P
M/58024/VB, ... /VF

Вакуумные
выключатели



Стр. 58

■ Одностороннего действия

■ Двухстороннего действия

Миниатюрные круглолинейные цилиндры

RM/59100/C

Одностороннего действия

Ø 2,5 и 4 мм



Идеальны для работы с очень легкими изделиями, например, для функциональных испытаний мобильных телефонов и клавишных пультов

Низкие характеристики трения, означающие высокую скорость

Не требуют никакой арматуры – особенностью всех типов является один встроенный толкатель на зубчатом соединителе

Длительный срок службы и коррозионностойкие материалы означают снижение затрат для владельца

Стандартные модели

Ø мм	Теоретические значения усилия (Н) при давлении 6 бар		Модель
	Ход наружу	F1	
2,5	2,9	0,7	RMV59102/C/*
4	7,6	1,2	RMV59104/C/*

F1 = Усилие отвода пружины (Н)

* Укажите длину хода в мм из помещенной ниже таблицы.

Наборы для технического обслуживания для этих цилиндров не предусмотрены.

Стандартные величины хода

Ø	5	10	15	20
2,5	○	○		
4	○	○	○	○

Технические данные

Среда:

Сжатый воздух, пропущенный через фильтр, с добавкой или без добавки смазочного масла

Рабочее давление:

От 3,5 до 7 бар

Рабочая температура:

От 0°C до +60°C

Подаваемый воздух должен быть достаточно сухим, чтобы избежать образования льда при температуре ниже +2°C

Круглолинейные цилиндры (ISO)

RM/28000/M

Одностороннего действия, стандарт ISO 6432

Ø 10 ... 25 мм

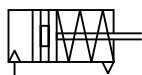

Магнитный поршень в качестве стандартного элемента

Как правило, соответствует стандарту ISO 6432

Высокопрочная конструкция с двойной гофрированной торцевой заглушкой

Коррозионная стойкость

Монтажная гайка на выступающей части и стопорная гайка на штоке поршня в качестве стандартных элементов

Технические данные

Среда: Сжатый воздух, пропущенный через фильтр, с добавкой или без добавки смазочного масла

Функционирование: Одностороннего действия (с пружинным стягиванием), магнитный поршень, буферная амортизация

Рабочее давление: От 2 до 10 бар

Рабочая температура: От -10°C до +80°C макс.

В случае использования при температуре ниже +2°C обратитесь за консультацией в нашу Техническую службу

Стандартные модели

Ø	Ø поршневого штока	Размер порта	Модель
10	4	M5	RM/28010/MV*
12	6	M5	RM/28012/MV*
16	6	M5	RM/28016/MV*
20	8	G1/8	RM/28020/MV*
25	10	G1/8	RM/28025/MV*

* Укажите длину хода в мм

Наборы для технического обслуживания для этих цилиндров не предусмотрены.

Стандартные величины хода

Ø	10	25	50
10	○	○	○
12	○	○	○
16	○	○	○
20	○	○	○
25	○	○	○

Переключатели

Со встроенным кабелем

Кабель со штекером

	Модель	Модель	Кабель
Герметизированный	M/50/LSU/*V	M/50/LSU/CP	M/P73001/5 (5 м)
Полупроводниковый	M/50/EAP/*V	M/50/EAP/CP	M/P73001/5 (5 м)

* Укажите длину кабеля – 2, 5 или 10 м. Подробные данные см. на стр. 52

Держатели

Ø	AK	B, G	C	F	FH	L	L2
10					–		
12	QM/8010/38	M/P19407	M/P19369	QM/8010/25		QM/947	QM/8010/44
16	QM/8012/38	M/P19408	M/P19389	QM/8012/25	QM/8012/34	QM/8012/24	QM/8012/44
20	QM/8012/38	M/P19408	M/P19389	QM/8012/25	QM/8012/34	QM/8012/24	QM/8012/44
25	QM/8020/38	M/P19409	M/P19406	QM/8020/25	QM/8020/34	QM/8020/24	QM/8020/44
25	QM/8025/38	M/P19409	M/P19406	QM/8025/25	QM/8020/34	QM/8020/24	QM/8020/44
Ø	N	UF	Кронштейны для монтажа переключателей # ≥ 15 мм ход		Кронштейны для монтажа переключателей # < 15 мм ход		
10							
12	M/P1501/90	QM/8010/32	QM/33/010/22		QM/33/010/23		
16	M/P13834	QM/8012/32	QM/33/012/22		QM/33/010/23		
20	M/P13834	QM/8012/32	QM/33/016/22		QM/33/016/23		
25	M/P13615	QM/8020/32	QM/33/020/22		QM/33/020/23		
25	M/P13615	QM/8025/32	QM/33/025/22		QM/33/025/23		

Для использования с переключателями M/50, см. стр. 52

Круглолинейные цилиндры (ISO)

RM/8000/M

Двухстороннего действия,
стандарт ISO 6432

Ø 10 ... 25 мм

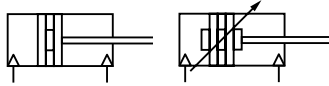

- Магнитный поршень в качестве стандартного элемента
- Соответствует стандарту ISO 6432
- Высокопрочная конструкция с двойной гофрированной торцевой заглушкой
- Коррозионная стойкость
- Буферная или регулируемая амортизация
- Монтажная гайка на выступающей части и стопорная гайка на штоке поршня в качестве стандартных элементов

Технические данные

- Среда:** Сжатый воздух, пропущенный через фильтр, с добавкой или без добавки смазочного масла
- Функционирование:** Двухстороннего действия с магнитным поршнем и буферной или регулируемой амортизацией
- Рабочее давление:** От 1 до 10 бар
- Рабочая температура:** От -10°C до +80°C макс.
- В случае использования при температуре ниже +2°C обратитесь за консультацией в нашу Техническую службу

Стандартные модели

Ø	Ø поршневого штока	Размер порта	Модель	
			Буферная амортизация	Регулируемая амортизация
10	4	M5	RM/8010/M*	-
12	6	M5	RM/8012/M*	-
16	6	M5	RM/8016/M*	RM/8017/M*
20	8	G1/8	RM/8020/M*	RM/8021/M*
25	10	G1/8	RM/8025/M*	RM/8026/M*

* Укажите длину хода в мм.
Наборы для технического обслуживания для этих цилиндров не предусмотрены.

Стандартные величины хода (буферная амортизация) RM/8010, 12, 16, 20, 25

Ø	10	25	40	50	80	100	125	160	200	250
10	○	○	○	○	○	○				
12	○	○	○	○	○	○	○	○	○	○
16	○	○	○	○	○	○	○	○	○	○
20	○	○	○	○	○	○	○	○	○	○
25	○	○	○	○	○	○	○	○	○	○

Предусмотрены другие значения длины хода

Стандартные величины хода (регулируемая амортизация) RM/8017, 21, 26

Ø	25	40	50	80	100	125	160	200	250
16	○	○	○	○	○	○	○	○	○
20	○	○	○	○	○	○	○	○	○
25	○	○	○	○	○	○	○	○	○

Предусмотрены другие значения длины хода

Переключатели

Со встроенным кабелем

Кабель со штекером

	Модель	Модель	Кабель
Герметизированный	M/50/LSU/*V	M/50/LSU/CP	M/P73001/5 (5 м)
Полупроводниковый	M/50/EAP/*V	M/50/EAP/CP	M/P73001/5 (5 м)

* Укажите длину кабеля – 2, 5 или 10 м. Подробные данные см. на стр. 52

Держатели

	AK	B, G	C	F	FH	L	L2
10	QM/8010/38	M/P19407	M/P19369	QM/8010/25	-	QM/947	QM/8010/44
12	QM/8012/38	M/P19408	M/P19389	QM/8012/25	QM/8012/34	QM/8012/24	QM/8012/44
16	QM/8012/38	M/P19408	M/P19389	QM/8012/25	QM/8012/34	QM/8012/24	QM/8012/44
20	QM/8020/38	M/P19409	M/P19406	QM/8020/25	QM/8020/34	QM/8020/24	QM/8020/44
25	QM/8025/38	M/P19409	M/P19406	QM/8025/25	QM/8020/34	QM/8020/24	QM/8020/44
	N	UF	Направляющий блок	Кронштейны для монтажа переключателей # ≥ 15 мм ход	Кронштейны для монтажа переключателей # < 15 мм ход		
10	M/P1501/90	QM/8010/32	-	QM/33/010/22	QM/33/010/23		
12	M/P13834	QM/8012/32	QM/8012/61/*	QM/33/012/22	QM/33/010/23		
16	M/P13834	QM/8012/32	QM/8012/61/*	QM/33/016/22	QM/33/016/23		
20	M/P13615	QM/8020/32	QM/8020/61/*	QM/33/020/22	QM/33/020/23		
25	M/P13615	QM/8025/32	QM/8025/61/*	QM/33/025/22	QM/33/025/23		

Для использования с переключателями M/50, см. стр. 52

* Укажите стандартную длину хода: Ø 12 мм: 50, 100, 160, 200 и 250 мм; Ø 16 ... 25 мм: 50, 100, 160, 200, 250, 320, 400 и 500 мм

Другие значения длины хода не предусмотрены, используйте ближайшую стандартную длину хода.

Круглолинейные цилиндры

RT/57100/M

Одностороннего действия

Ø 10 ... 40 мм

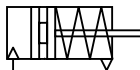

На 1/5 короче базовой длины соответствующего цилиндра по стандарту ISO/VDMA

Уплотнения с низким коэффициентом трения и длительным сроком службы

Высокопрочная конструкция с двойной гофрированной торцевой заглушкой

Стандартный магнитный поршень, обеспечивающий полную универсальность системы управления

Эксплуатация без смазки

Технические данные

Среда:

Сжатый воздух, пропущенный через фильтр, с добавкой или без добавки смазочного масла

Функционирование:

Одностороннего действия, с пружинным стягиванием

Рабочее давление:

От 2 до 10 бар

Рабочая температура:

От -5°C до +80°C макс.

В случае использования при температуре ниже +2°C обратитесь за консультацией в нашу Техническую службу

Стандартные модели

Ø	Ø поршневого штока	Размер порта	Боковой порт, монтаж с помощью встроенного ушка Пружинное стягивание
10	4	M 5	RT/57110/M/*
16	6	M 5	RT/57116/M/*
20	8	Rc 1/8	RT/57120/M/*
25	10	Rc 1/8	RT/57125/M/*
32	12	Rc 1/8	RT/57132/M/*
40	14	Rc 1/8	RT/57140/M/*

* Укажите длину хода в мм.

Наборы для технического обслуживания для этих цилиндров не предусмотрены.

Стандартные величины хода

Ø	10	25	50
10	○	○	○
16	○	○	○
20	○	○	○
25	○	○	○
32		○	○
40		○	○

Предусмотрены другие значения длины хода.

Переключатели

Со встроенным кабелем

Кабель со штекером



	Модель	Модель	Кабель
Герметизированный	M/50/LSU/*V	M/50/LSU/CP	M/P73001/5 (5 м)
Полупроводниковый	M/50/EAP/*V	M/50/EAP/CP	M/P73001/5 (5 м)

* Укажите длину кабеля – 2, 5 или 10 м. Подробные данные см. на стр. 52

Держатели

Ø	AK	C	F	L	N	N2	UF	Кронштейны для монтажа переключателей #
10	Q/M/8010/38	M/P71273/2	Q/M/8010/25	–	M/P71364	M/P1501/80	Q/M/8010/32	Q/M/33/010/22
16	Q/M/8012/38	M/P19369	Q/M/57016/25	–	M/P1501/90	M/P1501/79	Q/M/8012/32	Q/M/33/016/22
20	Q/M/8020/38	M/P19389	Q/M/57020/25	Q/M/8012/24	–	M/P1501/60	Q/M/8020/32	Q/M/33/020/22
25	Q/M/8025/38	M/P40381	Q/M/57025/25	Q/M/57025/24	–	M/P1501/89	Q/M/8025/32	Q/M/33/025/22
32	Q/M/8025/38	M/P19406	Q/M/57032/25	Q/M/8020/24	–	M/P1501/89	Q/M/8025/32	Q/M/33/032/22
40	Q/M/8040/38	M/P71273/3	Q/M/57040/25	Q/M/57040/24	–	M/P1501/90	Q/M/8040/32	Q/M/33/040/22

Для использования с выключателями M/50, см. стр. 52

Круглолинейные цилиндры

RT/57200/M

Двухстороннего действия

Ø 8 ... 63 мм

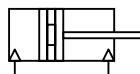

На 1/5 короче базовой длины соответствующего цилиндра по стандарту ISO

Уплотнения с низким коэффициентом трения и длительным сроком службы

Высокопрочная конструкция с двойной гофрированной торцевой заглушкой

Стандартный магнитный поршень, обеспечивающий полную универсальность системы управления

Эксплуатация без смазки

Технические данные

Среда:

Сжатый воздух, пропущенный через фильтр, с добавкой или без добавки смазочного масла

Функционирование:

Двухстороннего действия, с буферной амортизацией

RT/57200/M

Боковой порт, монтаж с помощью встроенного ушка (Ø 8 ... 40 мм), монтажные отверстия в торцевой крышке (Ø 50 и 63 мм)

RT/57200/MC

Центральный задний порт (Ø 16 ... 25 мм)

RT/57200/MF

Плоская задняя крышка (Ø 8 ... 32 мм)

Рабочее давление:

От 1 до 10 бар

Рабочая температура:

От -10°C до +80°C

В случае использования при температуре ниже +2°C обратитесь за консультацией в нашу Техническую службу

Стандартные модели

Ø	Ø поршневого штока	Размер порта	Модель	Боковой порт, монтаж с помощью встроенного ушка	Центральный задний порт Плоский торец	Боковой порт Плоский торец
8	3	M 3	RT/57208/M/*	–	–	RT/57208/MF/*
10	4	M 5	RT/57210/M/*	–	–	RT/57210/MF/*
12	4	M 5	RT/57212/M/*	–	–	RT/57212/MF/*
16	6	M 5	RT/57216/M/*	–	RT/57216/MC/*	–
20	8	Re 1/8	RT/57220/M/*	–	RT/57220/MC/*	RT/57220/MF/*
25	10	Re 1/8	RT/57225/M/*	–	RT/57225/MC/*	RT/57225/MF/*
32	12	Re 1/8	RT/57232/M/*	–	–	RT/57232/MF/*
40	14	Re 1/8	RT/57240/M/*	–	–	–
50	16	Re 1/4	RT/57250/M/*	–	–	–
63	20	Re 1/4	RT/57263/M/*	–	–	–

* Укажите длину хода в мм. Наборы для технического обслуживания для этих цилиндров не предусмотрены.

Стандартные величины хода

Ø	10	25	40	50	80	100	125	160	200	250	320
8	○	○	○	○	○	○					
10	○	○	○	○	○	○					
12	○	○	○	○	○	○					
16	○	○	○	○	○	○					
20	○	○	○	○	○	○	○	○	○	○	○
25	○	○	○	○	○	○	○	○	○	○	○
32	○	○	○	○	○	○	○	○	○	○	○
40	○	○	○	○	○	○	○	○	○	○	○
50	○	○	○	○	○	○	○	○	○	○	○
63	○	○	○	○	○	○	○	○	○	○	○

Предусмотрены другие значения длины хода

Переключатели

Со встроенным кабелем



Кабель со штекером



	Модель	Модель	Кабель
Герметизированный	M/50/LSU/*V	M/50/LSU/CP	M/P73001/5 [5 м]
Полупроводниковый	M/50/EAP/*V	M/50/EAP/CP	M/P73001/5 [5 м]

* Укажите длину кабеля – 2, 5 или 10 м. Подробные данные см. на стр. 52

Держатели

Ø	AK	C	F	H	L	N	UF	Стопорная гайка поршневого штока	Кронштейны для монтажа переключателей #
8	–	M/P71273/1	QM/57008/25	–	QM/57008/24	M/P71364	–	M/P1500/111	–
10	QM/8010/38	M/P71273/2	QM/8010/25	–	QM/947	M/P71364	QM/8010/32	M/P1501/80	QM/33/010/22
12	QM/8010/38	M/P71273/2	QM/8010/25	–	QM/947	M/P71364	QM/8010/32	M/P1501/80	QM/33/012/22
16	QM/8012/38	M/P19369	QM/57016/25	–	QM/946	M/P1501/90	QM/8012/32	M/P1501/79	QM/33/016/22
20	QM/8020/38	M/P19389	QM/57020/25	–	QM/8012/24	M/P13834	QM/8020/32	M/P1501/60	QM/33/020/22
25	QM/8025/38	M/P40381	QM/57025/25	–	QM/57025/24	M/P13607	QM/8025/32	M/P1501/89	QM/33/025/22
32	QM/8025/38	M/P19406	QM/57032/25	–	QM/8020/24	M/P13615	QM/8025/32	M/P1501/89	QM/33/032/22
40	QM/8040/38	M/P71273/3	QM/57040/25	–	QM/57040/24	M/P29254	QM/8040/32	M/P1501/90	QM/33/040/22
50	QM/8040/38	QM/57050/21	QM/57040/25	QM/55240/28	QM/57050/24	–	QM/8040/32	M/P1501/90	QM/33/050/22
63	QM/8050/38	QM/57063/21	QM/57063/25	QM/55250/28	QM/57063/24	–	QM/8050/32	M/P1501/91	QM/33/063/22

Для использования с переключателями M/50, см. стр. 52

Цилиндры

Круглолинейные цилиндры

RM/55401/M

Двухстороннего действия

Ø 32 ... 100 мм

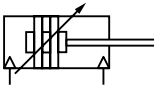

Гладколинейная конструкция

Уплотнения с низким коэффициентом трения и длительным сроком службы

Стандартный магнитный поршень, обеспечивающий полную универсальность системы управления

Эксплуатация без смазки

Технические данные

Среда:

Сжатый воздух, пропущенный через фильтр, с добавкой или без добавки смазочного масла

Функционирование:

Двухстороннего действия, с магнитным поршнем и регулируемой амортизацией

Рабочее давление:

От 1 до 10 бар

Рабочая температура:

От -20°C до +80°C.

В случае использования при температуре ниже +2°C обратитесь за консультацией в нашу Техническую службу

Стандартные модели

Ø	Ø поршневого штока	Размер порта	Модель	Набор для технического обслуживания
32	12	G1/8	RM/55433/M*	QM/55433/00
40	16	G1/4	RM/55441/M*	QM/55441/00
50	20	G1/4	RM/55451/M*	QM/55451/00
63	20	G3/8	RM/55464/M*	QM/55464/00
80	25	G3/8	RM/55481/M*	QM/55481/00
100	25	G1/2	RM/55411/M*	QM/55411/00

* Укажите длину хода в мм.

Стандартные величины хода

Ø	25	50	80	100	125	160	200	250	300
32	○	○	○	○	○	○	○	○	○
40	○	○	○	○	○	○	○	○	○
50	○	○	○	○	○	○	○	○	○
63	○	○	○	○	○	○	○	○	○
80	○	○	○	○	○	○	○	○	○
100	○	○	○	○	○	○	○	○	○

Предусмотрены другие значения длины хода

Переключатели

Со встроенным кабелем



Кабель со штекером



	Модель	Модель	Кабель
Герметизированный	M/50/LSU**V	M/50/LSU/CP	M/P73001/5 (5 м)
Полупроводниковый	M/50/EAP**V	M/50/EAP/CP	M/P73001/5 (5 м)

* Укажите длину кабеля – 2, 5 или 10 м. Подробные данные см. на стр. 52

Держатели

Ø	AK	B, G	C	F	H	L	N	UF	Кронштейны для монтажа переключателей #
32	QM/8025/38	QM/55232/22	QM/55232/21	QM/8025/25	QM/55232/28	QM/55232/24	M/P29254	QM/8025/32	QM/33/432/22
40	QM/8040/38	QM/55240/22	QM/55240/21	QM/8040/25	QM/55240/28	QM/55240/24	M/P29255	QM/8040/32	QM/33/440/22
50	QM/8050/38	QM/55250/22	QM/55250/21	QM/8050/25	QM/55250/28	QM/55250/24	M/P29256	QM/8050/32	QM/33/450/22
63	QM/8050/38	QM/55263/22	QM/55263/21	QM/8050/25	QM/55263/28	QM/55263/24	M/P29256	QM/8050/32	QM/33/463/22
80	QM/8080/38	QM/55480/22	-	QM/8080/25	QM/55480/28	QM/55480/24	M/P34806	QM/8080/32	QM/33/480/22
100	QM/8080/38	QM/55410/22	-	QM/8080/25	QM/55410/28	QM/55410/24	M/P34806	QM/8080/32	QM/33/410/22

Для использования с переключателями M/50, см. стр. 52

Цилиндры с полым поршневым штоком

VSM/55600/N2

Двухстороннего действия

Ø 25 и 40 мм

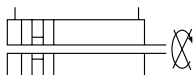

Идеально подходят для вакуума и для тех областей применения, где требуется избирательное перемещение жидкости через поршневой шток

Не вращающийся телескопический поршневой шток обеспечивает точную, воспроизводимую ориентацию изделий

Нержавеющие материалы

Магнитный поршень в качестве стандартного элемента

Буферная амортизация

Прямое присоединение вакуумных насосов и присосок

Технические данные

Среда:

Сжатый воздух, пропущенный через фильтр, с добавкой или без добавки смазочного масла

Функционирование:

Двухстороннего действия с буферной амортизацией

Рабочее давление:

От 1 до 10 бар

Рабочая температура:

Макс. +80°C

В случае использования при температуре ниже +2°C обратитесь за консультацией в нашу Техническую службу

Стандартные модели

Ø	Ø поршневого штока	Размер порта	Модель
25	12	G1/8	VSM/55625/N2/*
40	16	G1/4	VSM/55640/N2/*

* Укажите длину хода в мм.

Предусмотрены нестандартные значения длины хода максимум до 500 мм

Переключатели

Со встроенным кабелем

Кабель со штекером



	Модель	Модель	Кабель
Герметизированный	M/50/LSU/**V	M/50/LSU/CP	M/P73001/5 (5 м)
Полупроводниковый	M/50/EAP/**V	M/50/EAP/CP	M/P73001/5 (5 м)

* Укажите длину кабеля – 2, 5 или 10 м. Подробные данные см. на стр. 52

Держатели

Ø	B, G	C	FH	Кронштейны для монтажа переключателей # < 15 мм ход	Кронштейны для монтажа переключателей # ≥ 15 мм ход
25	M/P19409	M/P19406	QM/8020/34	QM/33/025/23	QM/33/025/22
Ø	B, G	C	H	L	Кронштейны для монтажа переключателей #
40	QM/55240/22	QM/55240/21	QM/55240/28	QM/55240/24	QM/33/440/22

Для использования с переключателями M/50, см. стр. 52

Компактные цилиндры

RA/191000/MX,.../M; RA/193000/MX

Одностороннего действия, стандарт ISO 21287

Ø 20 ... 63 мм

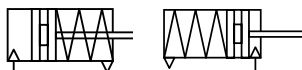

Соответствует стандарту ISO 21287

Магнитный поршень в качестве стандартного элемента

Уплотнения, обеспечивающие малое трение при работе и длительный срок службы

Переключатели можно устанавливать заподлицо с профилем

Технические данные

Среда:

Сжатый воздух, пропущенный через фильтр, с добавкой или без добавки смазочного масла

Рабочее давление:

От 2 до 10 бар

Рабочая температура:

От -5°C до +80°C

В случае использования при температуре ниже +2°C обратитесь за консультацией в нашу Техническую службу

Стандартные модели

Ø	Ø поршневого штока	Размер порта	Модель		Наружная резьба	
			Внутренняя резьба	С вытеканием	Пружинное втягивание	С вытеканием
20	10	M5	RA/191020/MX/*	RA/193020/MX/*	RA/191020/M/*	RA/193020/M/*
25	10	M5	RA/191025/MX/*	RA/193025/MX/*	RA/191025/M/*	RA/193025/M/*
32	12	G1/8	RA/191032/MX/*	RA/193032/MX/*	RA/191032/M/*	RA/193032/M/*
40	16	G1/8	RA/191040/MX/*	RA/193040/MX/*	RA/191040/M/*	RA/193040/M/*
50	20	G1/8	RA/191050/MX/*	RA/193050/MX/*	RA/191050/M/*	RA/193050/M/*
63	20	G1/8	RA/191063/MX/*	RA/193063/MX/*	RA/191063/M/*	RA/193063/M/*

* Укажите длину хода в мм.

Стандартные величины хода

Ø	5	10	25
20	○	○	
25	○	○	
32		○	○
40		○	○
50		○	○
63		○	○

Предусмотрены другие значения длины хода

Переключатели

Со встроенным кабелем















Кабель со штекером



	Модель	Модель	Кабель
Герметизированный	M/50/LSU/*V	M/50/LSU/CP	M/P73001/5 (5 м)
Полупроводниковый	M/50/EAP/*V	M/50/EAP/CP	M/P73001/5 (5 м)

* Укажите длину кабеля – 2, 5 или 10 м. Подробные данные см. на стр. 52

Держатели

Ø	A	B, G	C	D	D2	FH	L2
							
20	-	QA/192020/22	QM/192020/21	-	-	-	QM/8020/44
25	-	QA/192025/22	QM/192025/21	-	-	-	QM/8020/44
32	QM/8032/35	QA/8032/22	QA/192032/21	QA/8032/23	QA/8032/42	QA/8032/34	-
40	QM/8032/35	QA/8040/22	QA/192040/21	QA/8040/23	QA/8040/42	QA/8040/34	-
50	QM/8050/35	QA/8050/22	QA/192050/21	QA/8050/23	QA/8050/42	QA/8050/34	-
63	QM/8050/35	QA/8063/22	QA/192063/21	QA/8063/23	QA/8063/42	QA/8063/34	-
Ø	R	S	SW	UH	UR	US	
							
20	QM/192020/27	-	-	-	-	-	
25	QM/192025/27	-	-	-	-	-	
32	QA/8032/27	QA/8032/41	M/P19493	PQA/182032/40	QA/8032/33	M/P40310	
40	QA/8040/27	QA/8040/41	M/P19494	PQA/182040/40	QA/8040/33	M/P40311	
50	QA/8050/27	QA/8040/41	M/P19495	PQA/182050/40	QA/8050/33	M/P40312	
63	QA/8063/27	QA/8063/41	M/P19496	PQA/182063/40	QA/8063/33	M/P40313	

NORGREN Минск +375447584780 Viber telegram whatsapp

Для цилиндров с наружной резьбой на поршневом штоке

Ø	AK	F	N2	UF
				
20	QM/8020/38	QM/8020/25	M/P1501/60	QM/8020/32
25	QM/8020/38	QM/8020/25	M/P1501/60	QM/8020/32
32	QM/8025/38	QM/8025/25	M/P1501/89	QM/8025/32
40	QM/8025/38	QM/8025/25	M/P1501/89	QM/8025/32
50	QM/8040/38	QM/8040/25	M/P1501/90	QM/8040/32
63	QM/8040/38	QM/8040/25	M/P1501/90	QM/8040/32

Для использования с переключателями M/50, см. стр. 52

Цилиндры

Компактные цилиндры

RA/192000/MX, .../M

Двухстороннего действия

Ø 20 ... 125 мм

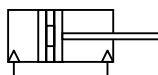

Соответствует стандарту ISO 21287

Магнитный поршень в качестве стандартного элемента

Уплотнения, обеспечивающие малое трение при работе и длительный срок службы

Переключатели можно устанавливать заподлицо с профилем

Технические данные

Среда:

Сжатый воздух, пропущенный через фильтр, с добавкой или без добавки смазочного масла

Функционирование:

RA/192000/M

Двухстороннего действия, магнитный поршень, наружная резьба поршневого штока, буферная амортизация

RA/192000/MX

Двухстороннего действия, магнитный поршень, внутренняя резьба поршневого штока, буферная амортизация

Рабочее давление:

От 1 до 10 бар

Рабочая температура:

От -10°C до +80°C макс.

В случае использования при температуре ниже +2°C обратитесь за консультацией в нашу Техническую службу

Стандартные модели

Ø	Ø поршневого штока	Размер порта	Модель	
			Внутренняя резьба	Наружная резьба
20	10	M5	RA/192020/MX/*	RA/192020/M/*
25	10	M5	RA/192025/MX/**	RA/192025/M/**
32	12	G1/8	RA/192032/MX/**	RA/192032/M/**
40	16	G1/8	RA/192040/MX/**	RA/192040/M/**
50	20	G1/8	RA/192050/MX/**	RA/192050/M/**
63	20	G1/8	RA/192063/MX/**	RA/192063/M/**
80	25	G1/8	RA/192080/MX/**	RA/192080/M/**
100	25	G1/8	RA/192100/MX/**	RA/192100/M/**
125	32	G1/4	RA/192125/MX/**	RA/192125/M/**

* Укажите длину хода в мм.

Стандартные величины хода

Ø	5	10	15	20	25	30	40	50	60	80	100
20	○	○	○	○	○	○	○	○			
25	○	○	○	○	○	○	○	○			
32	○	○	○	○	○	○	○	○	○	○	○
40	○	○	○	○	○	○	○	○	○	○	○
50		○	○	○	○	○	○	○	○	○	○
63		○	○	○	○	○	○	○	○	○	○
80			○	○	○	○	○	○	○	○	○
100			○	○	○	○	○	○	○	○	○
125			○	○	○	○	○	○	○	○	○

Переключатели

Со встроенным кабелем



Кабель со штекером



	Модель	Модель	Кабель
Герметизированный	M/50/LSU/*V	M/50/LSU/CP	M/P73001/5 (5 м)
Полупроводниковый	M/50/EAP/*V	M/50/EAP/CP	M/P73001/5 (5 м)

* Укажите длину кабеля – 2, 5 или 10 м. Подробные данные см. на стр. 52

Держатели

Ø	A	B, G	C	D	D2	FH	L2
							
20	-	QA/192020/22	QM/192020/21	-	-	-	QM/8020/44
25	-	QA/192025/22	QM/192025/21	-	-	-	QM/8020/44
32	QM/8032/35	QA/8032/22	QA/192032/21	QA/8032/23	QA/8032/42	QA/8032/34	-
40	QM/8032/35	QA/8040/22	QA/192040/21	QA/8040/23	QA/8040/42	QA/8040/34	-
50	QM/8050/35	QA/8050/22	QA/192050/21	QA/8050/23	QA/8050/42	QA/8050/34	-
63	QM/8050/35	QA/8063/22	QA/192063/21	QA/8063/23	QA/8063/42	QA/8063/34	-
80	QM/8080/35	QA/8080/22	QA/192080/21	QA/8080/23	QA/8080/42	QA/8080/34	-
100	QM/8080/35	QA/8100/22	QA/192100/21	QA/8100/23	QA/8100/42	QA/8100/34	-
125	QM/8125/35	QM/8125/22	QM/8125/21	QM/8125/23	QA/8125/42	QA/8125/34	-
Ø	R	S	SW	UH	UR	US	Монтажный набор
							
20	QM/192020/27	-	-	-	-	-	QA/192020/55
25	QM/192025/27	-	-	-	-	-	QA/192025/55
32	QA/8032/27	QA/8032/41	M/P19493	PQA/182032/40	QA/8032/33	M/P40310	QA/192032/55
40	QA/8040/27	QA/8040/41	M/P19494	PQA/182040/40	QA/8040/33	M/P40311	QA/192040/55
50	QA/8050/27	QA/8040/41	M/P19495	PQA/182050/40	QA/8050/33	M/P40312	QA/192050/55
63	QA/8063/27	QA/8063/41	M/P19496	PQA/182063/40	QA/8063/33	M/P40313	QA/192063/55
80	QA/8080/27	QA/8063/41	M/P19497	PQA/182080/40	QA/8080/33	M/P40314	QA/192080/55
100	QA/8100/27	QA/8100/41	M/P19498	PQA/182100/40	QA/8100/33	M/P40315	QA/192100/55
125	QM/8125/27	QA/8100/41	M/P19499	PQA/182125/40	QM/8125/33	M/P71355	QA/192125/55

Для цилиндров с наружной резьбой на поршневом штоке

Ø	AK	F	N2	UF
				
20	QM/8020/38	QM/8020/25	M/P1501/60	QM/8020/32
25	QM/8020/38	QM/8020/25	M/P1501/60	QM/8020/32
32	QM/8025/38	QM/8025/25	M/P1501/89	QM/8025/32
40	QM/8025/38	QM/8025/25	M/P1501/89	QM/8025/32
50	QM/8040/38	QM/8040/25	M/P1501/90	QM/8040/32
63	QM/8040/38	QM/8040/25	M/P1501/90	QM/8040/32
80	QM/8050/38	QM/8050/25	M/P1501/91	QM/8050/32
100	QM/8050/38	QM/8050/25	M/P1501/91	QM/8050/32
125	QM/8125/38	QM/8125/25	M/P1501/105	QM/8125/32

Цилиндры

Цилиндры с коротким ходом

RM/91000/M

Одностороннего действия

Ø 20 ... 63 мм

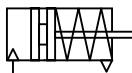

1/3 от базовой длины соответствующей модели по стандарту ISO/VDMA

Конструкция уплотнений с низким коэффициентом трения и длительным сроком службы

Изготовление полностью из нержавеющей сталей

Эксплуатация без смазки

Стандартный магнитный поршень, обеспечивающий полную универсальность системы управления

Технические данные

Среда:

Сжатый воздух, пропущенный через фильтр, с добавкой или без добавки смазочного масла

Функционирование:

Одностороннего действия, без амортизации, с пружинным втягиванием магнитного поршня

Рабочее давление:

От 2 до 10 бар

Рабочая температура:

От -10°C до +80°C.

В случае использования при температуре ниже +2°C обратитесь за консультацией в нашу Техническую службу

Стандартные модели

Ø	Ø поршневого штока	Размер порта	Модель	Пружинное втягивание	Набор для технического обслуживания
20	10	M5	RM/91020/M/*	-	-
25	12	M5	RM/91025/M/*	-	-
32	16	G1/8	RM/91032/M/*	-	-
40	16	G1/8	RM/91040/M/*	-	-
50	20	G1/8	RM/91050/M/*	-	QM/92050/00
63	20	G1/4	RM/91063/M/*	-	QM/92063/00

* Укажите длину хода в мм.

Заказ магнитоуправляемых переключателей оформляется отдельно, см. стр. 52

Стандартные величины хода

Ø	10	25
20	○	
25	○	
32	○	○
40	○	○
50	○	○
63	○	○

Предусмотрены другие значения длины хода

Переключатели

Со встроенным кабелем



Кабель со штекером



	Модель	Модель	Кабель
Герметизированный	M/50/LSU/*V	M/50/LSU/CP	M/P73001/5 (5 м)
Полупроводниковый	M/50/EAP/*V	M/50/EAP/CP	M/P73001/5 (5 м)

* Укажите длину кабеля – 2, 5 или 10 м. Подробные данные см. на стр. 52

Для монтажа переключателей пользуйтесь кронштейном M/P72487; подробные данные см. ниже в таблице.

Держатели

Ø	B & G	C	F	Гайка	Шпилька/Адаптер*	Кронштейны для монтажа переключателей
20	QM/90020/22	QM/90020/21	QM/92020/25	M/P1501/109	M/P1710/20	M/P72487
25	QM/90025/22	QM/90025/21	QM/57016/25	M/P1501/79	M/P1710/21	M/P72487
32	QM/90032/22	QM/90032/21	QM/57020/25	M/P1501/60	M/P1710/22	M/P72487
40	QM/90040/22	QM/90040/21	QM/57020/25	M/P1501/60	M/P1710/22	M/P72487
50	QM/90050/22	QM/90050/21	QM/57025/25	-	M/P71470/1	M/P72487
63	QM/90063/22	QM/90063/21	QM/57040/25	-	M/P71470/2	M/P72487

* При присоединения держателя F к поршневому штоку с внутренней резьбой.

Цилиндры с коротким ходом

RM/92000

Двухстороннего действия

Ø 12 ... 100 мм

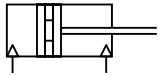

1/3 от базовой длины соответствующей модели по стандарту ISO/VDMA

Конструкция уплотнений с низким коэффициентом трения и длительным сроком службы

Изготовление полностью из нержавеющей материалов

Эксплуатация без смазки

Стандартный магнитный поршень, обеспечивающий полную универсальность системы управления

Технические данные

Среда:

Сжатый воздух, пропущенный через фильтр, с добавкой или без добавки смазочного масла

Функционирование:

Двухстороннего действия, с магнитным поршнем без амортизации

Рабочее давление:

От 1 до 10 бар

Рабочая температура:

От -10°C до +80°C

В случае использования при температуре ниже +2°C обратитесь за консультацией в нашу Техническую службу

Стандартные модели

Ø	Ø поршневого штока	Размер порта	Магнитный Стандартные	С направляющей	Набор для технического обслуживания
12	6	M5	RM/92012/M/*	-	
16	8	M5	RM/92016/M/*	RM/92016/N4/*	-
20	10	M5	RM/92020/M/*	-	
25	12	M5	RM/92025/M/*	RM/92025/N4/*	
32	16	G1/8	RM/92032/M/*	RM/92032/N4/*	
40	16	G1/8	RM/92040/M/*	RM/92040/N4/*	
50	20	G1/8	RM/92050/M/*	-	QM/92050/00
63	20	G1/4	RM/92063/M/*	-	QM/92063/00
80	25	G1/4	RM/92080/M/*	-	QM/92080/00
100	25	G1/4	RM/92100/M/*	-	QM/92100/00

* Укажите длину хода в мм.

Стандартные величины хода

Ø	5	10	15	20	25	30	40	50	60	80	100
12	○	○	○	○	○	○					
16	○	○	○	○	○	○					
20	○	○	○	○	○	○	○	○			
25	○	○	○	○	○	○	○	○	○		
32	○	○	○	○	○	○	○	○	○	○	
40	○	○	○	○	○	○	○	○	○	○	○
50		○	○	○	○	○	○	○	○	○	○
63			○	○	○	○	○	○	○	○	○
80				○	○	○	○	○	○	○	○
100					○	○	○	○	○	○	○

Предусмотрены другие значения длины хода

Переключатели

Со встроенным кабелем



Кабель со штекером

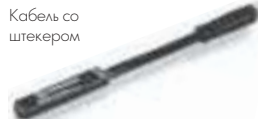

	Модель	Модель	Кабель
Герметизированный	M/50/LSU/*V	M/50/LSU/CP	M/P73001/5 (5 м)
Полупроводниковый	M/50/EAP/*V	M/50/EAP/CP	M/P73001/5 (5 м)

* Укажите длину кабеля – 2, 5 или 10 м. Подробные данные см. на стр. 52

Для монтажа переключателей пользуйтесь кронштейном M/P72487; подробные данные см. ниже в таблице.

Держатели

Ø	V & G	C	F	Гайка	Шпилька/Адаптер*	Кронштейны для монтажа переключателей
12	QM/90012/22	QM/90012/21	QM/57008/25	M/P1500/111	M/P1710/18	M/P72487
16	QM/90016/22	QM/90016/21	QM/8010/25	M/P1501/80	M/P1710/19	M/P72487
20	QM/90020/22	QM/90020/21	QM/92020/25	M/P1501/109	M/P1710/20	M/P72487
25	QM/90025/22	QM/90025/21	QM/57016/25	M/P1501/79	M/P1710/21	M/P72487
32	QM/90032/22	QM/90032/21	QM/57020/25	M/P1501/60	M/P1710/22	M/P72487
40	QM/90040/22	QM/90040/21	QM/57020/25	M/P1501/60	M/P1710/22	M/P72487
50	QM/90050/22	QM/90050/21	QM/57025/25	-	M/P71470/1	M/P72487
63	QM/90063/22	QM/90063/21	QM/57040/25	-	M/P71470/2	M/P72487
80	QM/90080/22	QM/90080/21	QM/57063/25	-	M/P71470/3	M/P72487
100	QM/90100/22	QM/90100/21	QM/57063/25	-	M/P71470/3	M/P72487

* При присоединения держателя F к поршневому штоку с внутренней резьбой.

Зажимные цилиндры

M/50100, M/50200

Одностороннего и двухстороннего действия

Ø 8 ... 63 мм

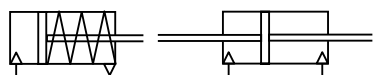

Обеспечивают возможность достижения больших осевых усилий в ограниченном пространстве

Аккуратный внешний вид и чистота

Конструкция с цельным корпусом

Технические данные

Среда:

Сжатый воздух, пропущенный через фильтр, с добавкой смазочного масла

Рабочее давление:

От 2 до 10 бар (одностороннего действия)

От 1,5 до 10 бар (двухстороннего действия)

Рабочая температура:

От -10°C до +70°C

В случае использования при температуре ниже +2°C обратитесь за консультацией в нашу Техническую службу

Стандартные модели

Ø	Размер порта	Ø поршневого штока	Модель Немагнитный	Ø поршневого штока	Модель Двухстороннего действия
8	M5	4	M/50108/*	4	M/50208/*
12	M5	6	M/50112/*	5	M/50212/*
20	M5	10	M/50120/*	10	M/50220/*
32	G1/8	16	M/50132/*	12	M/50232/*
50	G1/4	20	M/50150/*	16	M/50250/*
63	G1/4	20	M/50163/*	16	M/50263/*

* Укажите длину хода в мм.

Стандартные величины хода

Ø	4	5	10	25
8	○			
12	○		○	
20	○		○	
32		○	○	○
50			○	○
63			○	○

Другие значения длины хода не предусмотрены.

Профильные цилиндры, соответствующие стандартам ISO/VDMA

PRA/181000/M

Одностороннего действия

Ø 32 ... 100 мм

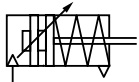

Соответствует стандартам ISO 6431, VDMA 24562 и NFE 49-003-1

Профильная гильза со скрытыми тяговыми штангами

Полиуретановые уплотнения, обеспечивающие эффективную работу при малом трении и длительный срок службы

Переключатели можно устанавливать заподлицо с профильной гильзой

Полный набор стандартных держателей

Технические данные

Среда:

Сжатый воздух, пропущенный через фильтр, с добавкой или без добавки смазочного масла

Функционирование:

магнитный поршень, регулируемая амортизация

Рабочее давление:

От 2 до 10 бар

Рабочая температура:

От -20°C до +80°C макс.

В случае использования при температуре ниже +2°C обратитесь за консультацией в нашу Техническую службу

Стандартные модели

Ø	Ø поршневого штока	Размер порта	Модель Магнитный Пружинное втягивание	Набор для технического обслуживания
32	12	G1/8	PRA/181032/M*	QA/8032/00
40	16	G1/4	PRA/181040/M*	QA/8040/00
50	20	G1/4	PRA/181050/M*	QA/8050/00
63	20	G3/8	PRA/181063/M*	QA/8063/00
80	25	G3/8	PRA/181080/M*	QA/8080/00
100	25	G1/2	PRA/181100/M*	QA/8100/00

* Укажите длину хода в мм.

Стандартные величины хода

Ø	25	50	80	100
32	○	○	○	○
40	○	○	○	○
50	○	○	○	○
63	○	○	○	○
80	○	○	○	○
100	○	○	○	○

Переключатели

Со встроенным кабелем



Кабель со штекером



	Модель	Модель	Кабель
Герметизированный	MV50/LSU/**V	MV50/LSU/CP	M/P73001/5 (5 м)
Полупроводниковый	MV50/EAP/**V	MV50/EAP/CP	M/P73001/5 (5 м)

* Укажите длину кабеля – 2, 5 или 10 м. Подробные данные см. на стр. 52

Держатели

Ø	A	AK	B, G	C	D	D2	F	FH
32								
32	QM/8032/35	QM/8025/38	QA/8032/22	QA/8032/21	QA/8032/23	QA/8032/42	QM/8025/25	QA/8032/34
40	QM/8032/35	QM/8040/38	QA/8040/22	QA/8040/21	QA/8040/23	QA/8040/42	QM/8040/25	QA/8040/34
50	QM/8050/35	QM/8050/38	QA/8050/22	QA/8050/21	QA/8050/23	QA/8050/42	QM/8050/25	QA/8050/34
63	QM/8050/35	QM/8050/38	QA/8063/22	QA/8063/21	QA/8063/23	QA/8063/42	QM/8050/25	QA/8063/34
80	QM/8080/35	QM/8080/38	QA/8080/22	QA/8080/21	QA/8080/23	QA/8080/42	QM/8080/25	QA/8080/34
100	QM/8080/35	QM/8080/38	QA/8100/22	QA/8100/21	QA/8100/23	QA/8100/42	QM/8080/25	QA/8100/34
Ø	R	S	SS	SW	UF	UH	UR	US
32								
32	QA/8032/27	QA/8032/41	M/P19931	M/P19493	QM/8025/32	PQA/182032/40	QA/8032/33	M/P40310
40	QA/8040/27	QA/8040/41	M/P19932	M/P19494	QM/8040/32	PQA/182040/40	QA/8040/33	M/P40311
50	QA/8050/27	QA/8040/41	M/P19933	M/P19495	QM/8050/32	PQA/182050/40	QA/8050/33	M/P40312
63	QA/8063/27	QA/8063/41	M/P19934	M/P19496	QM/8050/32	PQA/182063/40	QA/8063/33	M/P40313
80	QA/8080/27	QA/8063/41	M/P19935	M/P19497	QM/8080/32	PQA/182080/40	QA/8080/33	M/P40314
100	QA/8100/27	QA/8100/41	M/P19936	M/P19498	QM/8080/32	PQA/182100/40	QA/8100/33	M/P40315

Для переключателей MV50 см. стр. 52.

Профильные цилиндры, соответствующие стандартам ISO/VDMA

PRA/182000, PRA/182000/M

Двухстороннего действия

Ø 32 ... 125 мм

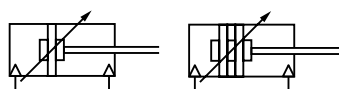

Соответствует стандартам ISO 6431, VDMA 24562 и NFE 49-003-1

Профильная гильза со скрытыми тяговыми штангами

Высокие рабочие характеристики, стабильность и надежность

Полиуретановые уплотнения, обеспечивающие эффективную работу при малом трении и длительный срок службы

Переключатели можно устанавливать заподлицо с профильной гильзой

Технические данные

Среда:

Сжатый воздух, пропущенный через фильтр, с добавкой или без добавки смазочного масла

Функционирование:

PRA/182000: Регулируемая амортизация

PRA/182000/M: Магнитный поршень, регулируемая амортизация

Рабочее давление:

От 1 до 16 бар

Рабочая температура:

От -20°C до +80°C макс.

В случае использования при температуре ниже +2°C обратитесь за консультацией в нашу Техническую службу

Стандартные модели

Ø	Ø поршневого штока	Размер порта	Модель (Магнитный)		Модель (Немагнитный)		Набор для технического обслуживания Стандартные
			Стандартные	Не вращающийся	Стандартные		
32	12	G1/8	PRA/182032/M/*	PRA/182032/N2/*	PRA/182032/*	QA/8032/00	
40	16	G1/4	PRA/182040/M/*	PRA/182040/N2/*	PRA/182040/*	QA/8040/00	
50	20	G1/4	PRA/182050/M/*	PRA/182050/N2/*	PRA/182050/*	QA/8050/00	
63	20	G3/8	PRA/182063/M/*	PRA/182063/N2/*	PRA/182063/*	QA/8063/00	
80	25	G3/8	PRA/182080/M/*	-	PRA/182080/*	QA/8080/00	
100	25	G1/2	PRA/182100/M/*	-	PRA/182100/*	QA/8100/00	
125	32	G1/2	PRA/182125/M/*	-	PRA/182125/*	QA/8125/00	

* Укажите длину хода в мм

При других вариантах сочетания цилиндров обращайтесь за консультацией в нашу Техническую службу.

Стандартные величины хода

Ø	25	50	100	125	160	200	250	320	400	500
32	○	○	○	○	○	○	○	○	○	○
40	○	○	○	○	○	○	○	○	○	○
50	○	○	○	○	○	○	○	○	○	○
63	○	○	○	○	○	○	○	○	○	○
80	○	○	○	○	○	○	○	○	○	○
100	○	○	○	○	○	○	○	○	○	○
125	○	○	○	○	○	○	○	○	○	○

Предусмотрены другие значения длины хода

Переключатели

Со встроенным кабелем



Кабель со штекером



	Модель	Модель	Кабель
Герметизированный	M/50/LSU/*V	M/50/LSU/CP	M/P73001/5 (5 м)
Полупроводниковый	M/50/EAP/*V	M/50/EAP/CP	M/P73001/5 (5 м)

* Укажите длину кабеля – 2, 5 или 10 м. Подробные данные см. на стр. 52

Держатели

Ø	A	AK	B, G	C	D	D2	F	FH
								
32	QM/8032/35	QM/8025/38	QA/8032/22	QA/8032/21	QA/8032/23	QA/8032/42	QM/8025/25	QA/8032/34
40	QM/8032/35	QM/8040/38	QA/8040/22	QA/8040/21	QA/8040/23	QA/8040/42	QM/8040/25	QA/8040/34
50	QM/8050/35	QM/8050/38	QA/8050/22	QA/8050/21	QA/8050/23	QA/8050/42	QM/8050/25	QA/8050/34
63	QM/8050/35	QM/8050/38	QA/8063/22	QA/8063/21	QA/8063/23	QA/8063/42	QM/8050/25	QA/8063/34
80	QM/8080/35	QM/8080/38	QA/8080/22	QA/8080/21	QA/8080/23	QA/8080/42	QM/8080/25	QA/8080/34
100	QM/8080/35	QM/8080/38	QA/8100/22	QA/8100/21	QA/8100/23	QA/8100/42	QM/8080/25	QA/8100/34
125	QM/8125/35	QM/8125/38	QM/8125/22	QM/8125/21	QM/8125/23	QA/8125/42	QM/8125/25	QA/8125/34
Ø	R	S	SS	SW	UF	UH	UR	US
								
32	QA/8032/27	QA/8032/41	M/P19931	M/P19493	QM/8025/32	PQA/182032/40	QA/8032/33	M/P40310
40	QA/8040/27	QA/8040/41	M/P19932	M/P19494	QM/8040/32	PQA/182040/40	QA/8040/33	M/P40311
50	QA/8050/27	QA/8040/41	M/P19933	M/P19495	QM/8050/32	PQA/182050/40	QA/8050/33	M/P40312
63	QA/8063/27	QA/8063/41	M/P19934	M/P19496	QM/8050/32	PQA/182063/40	QA/8063/33	M/P40313
80	QA/8080/27	QA/8063/41	M/P19935	M/P19497	QM/8080/32	PQA/182080/40	QA/8080/33	M/P40314
100	QA/8100/27	QA/8100/41	M/P19936	M/P19498	QM/8080/32	PQA/182100/40	QA/8100/33	M/P40315
125	QM/8125/27	QA/8100/41	M/P19937	M/P19499	QM/8125/32	PQA/182125/40	QM/8125/33	M/P71355
Ø	Направляющий блок		Направляющий блок					
								
32	QA/8032/51/*		QA/8032/61/*					
40	QA/8040/51/*		QA/8040/61/*					
50	QA/8050/51/*		QA/8050/61/*					
63	QA/8063/51/*		QA/8063/61/*					
80	QA/8080/51/*		QA/8080/61/*					
100	QA/8100/51/*		QA/8100/61/*					

* Укажите длину хода в мм из помещенной ниже таблицы. Для переключателей M/50 см. стр. 52

Стандартные величины хода

Ø	50	100	160	200	250	320	400	500
32	○	○	○	○	○	○	○	○
40	○	○	○	○	○	○	○	○
50	○	○	○	○	○	○	○	○
63	○	○	○	○	○	○	○	○
80	○	○	○	○	○	○	○	○
100	○	○	○	○	○	○	○	○

Другие значения длины хода не предусмотрены, используйте ближайшую стандартную длину хода.

Максимальный ход 500 мм.

Цилиндры с устройствами блокировки поршневого штока (Стандарты ISO/VDMA/NFE)

PRA/182000/L2, PRA/182000/L4

Двухстороннего действия

Ø 32 ... 125 мм

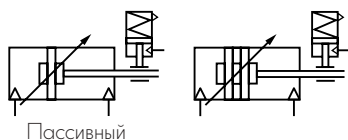

Пассивный

Магнитный и немагнитный поршень соответствует стандартам ISO 6431, VDMA 24562 и NFE 49-003-1

Надежная блокировка поршневого штока в любом положении

Модели с пассивной блокировкой

Компактная конструкция, не требующая технического обслуживания

Технические данные

Среда:

Сжатый воздух, пропущенный через фильтр, с добавкой или без добавки смазочного масла

Функционирование:

Пассивная модель – давление прикладывается для отпущения

Рабочее давление:

От 4,5 до 10 бар

Рабочая температура:

От 0°C до +80°C

В случае использования при температуре ниже +2°C обратитесь за консультацией в нашу Техническую службу

Ø	Профильный цилиндр	
	Магнитный	Немагнитный
32	PRA/182032/L4/*	PRA/182032/L2/*
40	PRA/182040/L4/*	PRA/182040/L2/*
50	PRA/182050/L4/*	PRA/182050/L2/*
63	PRA/182063/L4/*	PRA/182063/L2/*
80	PRA/182080/L4/*	PRA/182080/L2/*
100	PRA/182100/L4/*	PRA/182100/L2/*
125	PRA/182125/L4/*	PRA/182125/L2/*

* Укажите длину хода в мм.

Подробные сведения о держателях см. на стр.21

Ø	Блокировочное устройство (пассивное)	
	Только запасная втулка	Пассивный
32	QA/8032/59	QA/8032/63
40	QA/8040/59	QA/8040/63
50	QA/8050/59	QA/8050/63
63	QA/8063/59	QA/8063/63
80	QA/8080/59	QA/8100/63
100	QA/8100/59	QA/8100/63
125	QA/8125/59	–

В конструкцию блокировочного устройства входит втулка

При использовании в любой области применения обращайтесь за консультациями в нашу Техническую службу

Переключатели

Со встроенным кабелем



Кабель со штекером

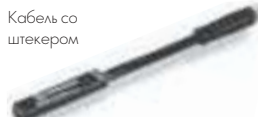

	Модель	Модель	Кабель
Герметизированный	M/50/LSU/*V	M/50/LSU/CP	M/P73001/5 (5 м)
Полупроводниковый	M/50/EAP/*V	M/50/EAP/CP	M/P73001/5 (5 м)

* Укажите длину кабеля – 2, 5 или 10 м. Подробные данные см. на стр. 52

Линейный цилиндр плавного действия

PVA/182000, PVA/182000/MI

Двухстороннего действия

Ø 32 ... 100 мм

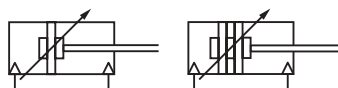

Конструкция с плавным, закругленным профилем и скрытыми тяговыми штангами

Специальная грязьесъемная манжета из полиуретана

Уплотнение корпуса соответствует стандарту EN 1672-2

Коррозионностойкая конструкция, принятая в пищевой промышленности

Подсоединение к электросети с помощью соединителя M12

Встроенный датчик регулируемого концевого положения

Технические данные

Среда:

Сжатый воздух, пропущенный через фильтр, с добавкой или без добавки смазочного масла

Функционирование:

Двухстороннего действия, со встроенными переключателями или без них, с регулируемой амортизацией

Рабочее давление:

От 1 до 10 бар

Рабочая температура:

От -20°C до +80°C макс.

В случае использования при температуре ниже +2°C обратитесь за консультацией в нашу Техническую службу

Стандартные модели

Ø	Ø поршневого штока	Размер порта	Модель	
			Немагнитный	Магнитный
32	10	G1/8	PVA/182032/*	PVA/182032/MI#/*
40	12	G1/4	PVA/182040/*	PVA/182040/MI#/*
50	12	G1/4	PVA/182050/*	PVA/182050/MI#/*
63	16	G3/8	PVA/182063/*	PVA/182063/MI#/*
80	16	G3/8	PVA/182080/*	PVA/182080/MI#/*
100	20	G1/2	PVA/182100/*	PVA/182100/MI#/*

* Укажите длину хода в мм.

Укажите положение переключателя следующим образом:

1 = Фиксированное конечное положение, герметизированный, MV/50/LSU

2 = Фиксированное конечное положение, полупроводниковый, MV/50/EAP

3 = Регулируемое конечное положение, герметизированный, MV/50/LSU

4 = Регулируемое конечное положение, полупроводниковый, MV/50/EAP

NORGREN Минск +375447584780 Viber telegram whatsapp

Держатели (С защитой от коррозии)

Ø	B, G	C	D	F	R
32	PVQA/8032/22	KQA/8032/21	PVQA/8032/23	PVQM/8032/25	PVQA/8032/27
40	PVQA/8040/22	KQA/8040/21	PVQA/8040/23	PVQM/8040/25	PVQA/8040/27
50	PVQA/8050/22	KQA/8050/21	PVQA/8050/23	PVQM/8050/25	PVQA/8050/27
63	PVQA/8063/22	KQA/8063/21	PVQA/8063/23	PVQM/8063/25	PVQA/8063/27
80	PVQA/8080/22	KQA/8080/21	PVQA/8080/23	PVQM/8080/25	PVQA/8080/27
100	PVQA/8100/22	KQA/8100/21	PVQA/8100/23	PVQM/8080/25	PVQA/8100/27

Ø	SS	SW	UF	UR
32	M/P40465	M/P40459	PVQM/8032/32	PVQA/8032/33
40	M/P40466	M/P40460	PVQM/8040/32	PVQA/8040/33
50	M/P40467	M/P40461	PVQM/8050/32	PVQA/8050/33
63	M/P40468	M/P40462	PVQM/8050/32	PVQA/8063/33
80	M/P40469	M/P40463	PVQM/8080/32	PVQA/8080/33
100	M/P40470	M/P40464	PVQM/8080/32	PVQA/8100/33

Цилиндры

Цилиндры, соответствующие стандартам ISO/VDMA

RA/8000, RA/8000/M

Двухстороннего действия

Ø 32 ... 320 мм

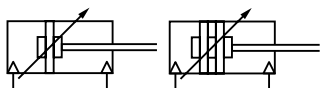

Соответствует стандартам ISO 6431, VDMA 24562 и NFE 49-003-1

Высокие рабочие характеристики, прочность и надежность

Обширный набор держателей

Технические данные

Среда:

Сжатый воздух, пропущенный через фильтр, с добавкой или без добавки смазочного масла

Функционирование:

RA/8000 двухстороннего действия, с регулируемой амортизацией

RA/8000/M двухстороннего действия, с магнитным поршнем и регулируемой амортизацией

Рабочее давление:

От 1 до 16 бар (для Ø 250 и 320 мм от 1 до 10 бар)

Рабочая температура:

От -20°C до +80°C макс.

В случае использования при температуре ниже +2°C обратитесь за консультацией в нашу Техническую службу

Стандартные модели

Ø	Øпоршневого штока	Размер порта	Модель Немагнитный	Магнитный	Набор для технического обслуживания
32	12	G1/8	RA/8032/*	RA/8032/MV*	QA/8032/00
40	16	G1/4	RA/8040/*	RA/8040/MV*	QA/8040/00
50	20	G1/4	RA/8050/*	RA/8050/MV*	QA/8050/00
63	20	G3/8	RA/8063/*	RA/8063/MV*	QA/8063/00
80	25	G3/8	RA/8080/*	RA/8080/MV*	QA/8080/00
100	25	G1/2	RA/8100/*	RA/8100/MV*	QA/8100/00
125	32	G1/2	RA/8125/*	RA/8125/MV*	QA/8125/00
160	40	G3/4	RA/8160/*	RA/8160/MV*	QA/8160/00
200	40	G3/4	RA/8200/*	RA/8200/MV*	QA/8200/00
250	50	G1	RA/8250/*	RA/8250/MV*	QA/8250/00
320	63	G1	RA/8320/*	RA/8320/MV*	QA/8320/00

* Укажите длину хода в мм.

Стандартные величины хода

Ø	25	50	80	100	125	160	200	250	320	400	500
32	○	○	○	○	○	○	○	○	○	○	○
40	○	○	○	○	○	○	○	○	○	○	○
50	○	○	○	○	○	○	○	○	○	○	○
63	○	○	○	○	○	○	○	○	○	○	○
80	○	○	○	○	○	○	○	○	○	○	○
100		○	○	○	○	○	○	○	○	○	○
125		○	○	○	○	○	○	○	○	○	○
160		○	○	○	○	○	○	○	○	○	○
200		○	○	○	○	○	○	○	○	○	○
250			○	○	○	○	○	○	○	○	○
320				○	○	○	○	○	○	○	○

Предусмотрены другие значения длины хода

Переключатели

Со встроенным кабелем



Кабель со штекером





















	Модель	Модель	Кабель
Герметизированный	M/50/LSU/*V	M/50/LSU/CP	M/P73001/5 (5 м)
Полупроводниковый	M/50/EAP/*V	M/50/EAP/CP	M/P73001/5 (5 м)

* Укажите длину кабеля – 2, 5 или 10 м. Подробные данные см. на стр. 52

Для альтернативных переключателей QM/32 и QM/132 см. стр. 53

Держатели

Ø	A	AK	B, G	C	D	D2	F	FH
								
32	QM/8032/35	QM/8025/38	QA/8032/22	QA/8032/21	QA/8032/23	QA/8032/42	QM/8025/25	QA/8032/34
40	QM/8032/35	QM/8040/38	QA/8040/22	QA/8040/21	QA/8040/23	QA/8040/42	QM/8040/25	QA/8040/34
50	QM/8050/35	QM/8050/38	QA/8050/22	QA/8050/21	QA/8050/23	QA/8050/42	QM/8050/25	QA/8050/34
63	QM/8050/35	QM/8050/38	QA/8063/22	QA/8063/21	QA/8063/23	QA/8063/42	QM/8050/25	QA/8063/34
80	QM/8080/35	QM/8080/38	QA/8080/22	QA/8080/21	QA/8080/23	QA/8080/42	QM/8080/25	QA/8080/34
100	QM/8080/35	QM/8080/38	QA/8100/22	QA/8100/21	QA/8100/23	QA/8100/42	QM/8080/25	QA/8100/34
125	QM/8125/35	QM/8125/38	QM/8125/22	QM/8125/21	QM/8125/23	QA/8125/42	QM/8125/25	QA/8125/34
160	QM/8160/35	QM/8160/38	QM/8160/22	QM/8160/21	QM/8160/23	QA/8160/42	QM/8160/25	-
200	QM/8160/35	QM/8160/38	QM/8200/22	QM/8200/21	QM/8200/23	QA/8200/42	QM/8160/25	-
250	QM/8250/35	-	QM/8250/22	QM/8250/21	QM/8250/23	-	QM/8250/25	-
320	QM/8320/35	-	QM/8320/22	QM/8320/21	QM/8320/23	-	QM/8320/25	-
Ø	R	S	SS	SW	UF	UH	UR	US
								
32	QA/8032/27	QA/8032/41	M/P19931	M/P19493	QM/8025/32	QA/8032/40	QA/8032/33	M/P40310
40	QA/8040/27	QA/8040/41	M/P19932	M/P19494	QM/8040/32	QA/8040/40	QA/8040/33	M/P40311
50	QA/8050/27	QA/8040/41	M/P19933	M/P19495	QM/8050/32	QA/8050/40	QA/8050/33	M/P40312
63	QA/8063/27	QA/8063/41	M/P19934	M/P19496	QM/8050/32	QA/8063/40	QA/8063/33	M/P40313
80	QA/8080/27	QA/8063/41	M/P19935	M/P19497	QM/8080/32	QA/8080/40	QA/8080/33	M/P40314
100	QA/8100/27	QA/8100/41	M/P19936	M/P19498	QM/8080/32	QA/8100/40	QA/8100/33	M/P40315
125	QM/8125/27	QA/8100/41	M/P19937	M/P19499	QM/8125/32	QA/8125/40	QM/8125/33	M/P71355
160	QM/8160/27	QM/8160/41	M/P19938	M/P19679	QM/8160/32	QA/8160/40	QM/8160/33	M/P71356
200	QM/8200/27	QM/8160/41	M/P19939	M/P19683	QM/8160/32	QA/8200/40	QM/8200/33	M/P71357
250	-	-	-	M/P19446	QM/8250/32	-	-	--
320	-	-	-	M/P19447	QM/8320/32	-	-	--
Ø	Направляющий блок	Направляющий блок	Кронштейны для монтажа переключателей #					
								
32	QA/8032/51/*	QA/8032/61/*	QM/27/2/1					
40	QA/8040/51/*	QA/8040/61/*	QM/27/2/1					
50	QA/8050/51/*	QA/8050/61/*	QM/27/2/1					
63	QA/8063/51/*	QA/8063/61/*	QM/27/2/1					
80	QA/8080/51/*	QA/8080/61/*	QM/27/2/1					
100	QA/8100/51/*	QA/8100/61/*	QM/27/2/1					
125	-	-	QM/27/2/1					
160	-	-	-					
200	-	-	-					
250	-	-	-					
320	-	-	-					

Для использования с выключателями M/50, см. стр. 52

* Укажите длину хода в мм из помещенной ниже таблицы.

Стандартные величины хода

f	50	100	160	200	250	320	400	500
32	○	○	○	○	○	○	○	○
40	○	○	○	○	○	○	○	○
50	○	○	○	○	○	○	○	○
63	○	○	○	○	○	○	○	○
80	○	○	○	○	○	○	○	○
100	○	○	○	○	○	○	○	○

Другие значения длины хода не предусмотрены, используйте ближайшую стандартную длину хода.

Максимальный ход 500 мм.

LINTRA® – КОМПАКТНЫЕ БЕСШТОКОВЫЕ ЦИЛИНДРЫ

M/44000/M

Двухстороннего действия

Ø 25 ... 40 мм



Новая компактная конструкция, занимающая мало места

Проверенная система уплотнений

Встроенный выключатель

Регулируемая амортизация

Магнитный поршень в качестве стандартного элемента

Технические данные

Среда:

Сжатый воздух, пропущенный через фильтр, с добавкой или без добавки смазочного масла

Функционирование:

Двухстороннего действия

Магнитный поршень

Рабочее давление:

От 1 до 8 бар

Рабочая температура:

От -30°C до +80°C макс.

В случае использования при температуре ниже +2°C обратитесь за консультацией в нашу Техническую службу

Стандартные модели

Ø	Размер порта	Модель
25	G1/8	M/44025/M*
32	G1/8	M/44032/M*
40	G1/4	M/44040/M*

* Укажите длину хода в мм. Максимальная длина 5000 мм

Переключатели

Со встроенным кабелем

Кабель со штекером



	Модель	Модель	Кабель
Герметизированный	M/50/LSU/*V	M/50/LSU/CP	M/P73001/5 (5 м)
Полупроводниковый	M/50/EAP/*V	M/50/EAP/CP	M/P73001/5 (5 м)

* Укажите длину кабеля – 2, 5 или 10 м. Подробные данные см. на стр. 52

Держатели

Ø	C	V	S	Кронштейны для монтажа переключателей
25	QM/44025/21	Q44025AAAAAM332	Q44025AAAAAM337	M/P72487
32	QM/44032/21	Q44032AAAAAM332	Q44032AAAAAM337	M/P72487
40	QM/44040/21	Q44040AAAAAM332	Q44040AAAAAM337	M/P72487

LINTRA-LITE® Бесштоковые цилиндры

A44000

Двухстороннего действия

Ø 25 ... 40 мм

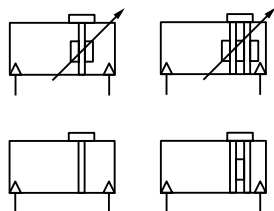

Новая компактная конструкция, занимающая мало места

Проверенная система уплотнений

Встроенный выключатель

Буферная или регулируемая амортизация

Стандартные элементы для крепления на стойке

Технические данные

Среда:

Сжатый воздух, пропущенный через фильтр, с добавкой или без добавки смазочного масла

Функционирование:

Двухстороннего действия, буферная или регулируемая амортизация, магнитный или немагнитный поршень

Рабочее давление:

От 1 до 8 бар

Рабочая температура:

От -30°C до +80°C макс.

В случае использования при температуре ниже +2°C обратитесь за консультацией в нашу Техническую службу

Величины хода:

На заказ макс. 5500 мм

Стандартные модели

Ø	Модель		Магнитный	
	Немагнитный	Регулируемый амортизатор	Буферный амортизатор	Регулируемый амортизатор
25	A44025AAAA*	A44025AACAA*	A44025AABAA*	A44025AADAA*
32	A44032AAAA*	A44032AACAA*	A44032AABAA*	A44032AADAA*
40	A44040AAAA*	A44040AACAA*	A44040AABAA*	A44040AADAA*

* Укажите длину хода в мм.

Заказ магнитоуправляемых переключателей оформляется отдельно, см. стр. 52

Переключатели

Со встроенным кабелем

Кабель со штекером



	Модель	Модель	Кабель
Герметизированный	M/50/LSU/*V	M/50/LSU/CP	M/P73001/5 (5 м)
Полупроводниковый	M/50/EAP/*V	M/50/EAP/CP	M/P73001/5 (5 м)

* Укажите длину кабеля – 2, 5 или 10 м. Подробные данные см. на стр. 52

Для монтажа переключателей пользуйтесь кронштейном M/P72487; подробные данные см. ниже в таблице.

Держатели

Ø	S	V	Кронштейны для монтажа переключателей
---	---	---	---------------------------------------



25	Q44025AAAAAM337	Q44025AAAAAM332	M/P72487
32	Q44032AAAAAM337	Q44032AAAAAM332	M/P72487
40	Q44040AAAAAM337	Q44040AAAAAM332	M/P72487

Цилиндры

LINTRA® Бесштоковые цилиндры

M/46000, .../M, M/46100, .../M, M/46200, .../M

С внутренней, внешней и прецизионной роликовой направляющей

Двухстороннего действия

Ø 16 ... 80 мм

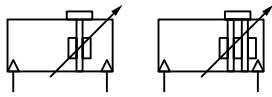

Проверенная на практике технология уплотнений с длительным сроком службы

Легкая конструкция, изготовленная методом экструзии, с пазами для монтажа переключателя

Выдерживает воздействие больших изгибающих моментов и боковых усилий

Эксплуатация без смазки

Технические данные

Среда:

Сжатый воздух, пропущенный через фильтр, с добавкой или без добавки смазочного масла

Функционирование:

M/46000, M/46100, M/46200

Двухстороннего действия, с регулируемой амортизацией и немагнитным поршнем

M/46000/M, M/46100/M, M/46200/M

Двухстороннего действия, с регулируемой амортизацией и магнитным поршнем

Рабочее давление:

От 1 до 10 бар

(для Ø 16 мм от 1,5 до 10 бар)

Рабочая температура:

От -30°C до +80°C.

В случае использования при температуре ниже +2°C обратитесь за консультацией в нашу Техническую службу

Величины хода:

На заказ

Ø 16 – 40 мм: Макс. 8 500 мм

Ø 50 и 63 мм: Макс. 7 000 мм

Ø 80: Макс. 5500 мм

Стандартные модели

Ø	Размер порта	Внутренняя направляющая		Прецизионная роликовая направляющая		Внешняя направляющая		Набор для технического обслуживания
		Немагнитный	Магнитный	Немагнитный	Магнитный	Немагнитный	Магнитный	
16	M5	-	M/46016/M*	-	-	M/4616/*	M/4616/M*	QM/4616/00
20	G1/8	M/46020/*	M/46020/M*	-	-	M/46120/*	M/46120/M*	QM/46120/00
25	G1/8	M/46025/*	M/46025/M*	-	M/46225/M*	M/46125/*	M/46125/M*	QM/46125/00
32	G1/4	M/46032/*	M/46032/M*	M/46232/*	M/46232/M*	M/46132/*	M/46132/M*	QM/46132/00
40	G1/4	M/46040/*	M/46040/M*	M/46240/*	M/46240/M*	M/46140/*	M/46140/M*	QM/46140/00
50	G3/8	M/46050/*	M/46050/M*	-	M/46250/M*	M/46150/*	M/46150/M*	QM/46150/00
63	G1/2	M/46063/*	M/46063/M*	-	M/46263/M*	M/46163/*	M/46163/M*	QM/46163/00
80	G1/2	M/46080/*	M/46080/M*	-	-	M/46180/*	M/46180/M*	QM/46180/00

* Укажите длину хода в мм.

Специальный заказ уплотнения и стальной оболочки

Переключатели

Со встроенным кабелем

Кабель со штекером

	Модель	Модель	Кабель
Герметизированный	M/50/LSU/*V	M/50/LSU/CP	M/P73001/5 (5 м)
Полупроводниковый	M/50/EAP/*V	M/50/EAP/CP	M/P73001/5 (5 м)

* Укажите длину кабеля – 2, 5 или 10 м. Подробные данные см. на стр. 52

Держатели

Ø	C	S*	UV*	V	W**	UW**
16	QM/46016/21	QM/46016/37	QM/46016/34	QM/46016/32	QM/46116/35	-
20	QM/46020/21	QM/46020/37	QM/46020/34	QM/46020/32	QM/46120/35	QM/46120/36
25	QM/46025/21	QM/46025/37	QM/46025/34	QM/46025/32	QM/46125/35	QM/46125/36
32	QM/46032/21	QM/46032/37	QM/46032/34	QM/46032/32	QM/46132/35	QM/46132/36
40	QM/46040/21	QM/46032/37	QM/46040/34	QM/46040/32	QM/46140/35	QM/46140/36
50	QM/46050/21	QM/46050/37	QM/46050/34	QM/46050/32	QM/46150/35	QM/46150/36
63	QM/46063/21	QM/46050/37	QM/46063/34	QM/46063/32	QM/46163/35	QM/46163/36
80	QM/46080/21	QM/46080/37	QM/46080/34	QM/46080/32	QM/46180/35	-

* Пригоден только для моделей с внутренней направляющей, ** Пригоден только для моделей с внешней направляющей.

Компактные прецизионные линейные подвижные столы

M/261000/M

Двухстороннего действия

Ø 6 ... 16 мм



Идеальны для тех областей применения, где требуется точность перемещения в ограниченном пространстве

Малый вес

Магнитное переключение, обеспечивающее позиционную обратную связь

Длительный срок службы

Технические данные

Среда:

Сжатый воздух, пропущенный через фильтр, с добавкой или без добавки смазочного масла

Функционирование:

Прецизионный выдвижной стол двустороннего действия с линейной направляющей

Рабочее давление:

От 1,5 до 7 бар

для моделей Ø 8 мм с амортизаторами от 2,5 до 7 бар)

для моделей Ø 10 мм с амортизаторами от 2 до 7 бар)

Рабочая температура:

От +5°C до +60°C

В случае использования при температуре ниже +2°C обратитесь за консультацией в нашу Техническую службу

Скорость:

Макс. 120 циклов/мин.

Макс. 45 циклов/мин. для моделей Ø 8, 10 и 12 мм с амортизаторами макс. 60 циклов/мин. для моделей Ø 16 мм с амортизаторами

Стандартные модели

Ø	Размер порта	Модель (Магнитный) Ограничение хода (резиновые стопоры)
6	M3	M/261006/IR5/IP/*
8	M5	M/261008/MR6/IP/*
10	M5	M/261010/MR6/IP/*
12	M5	M/261012/MR6/IP/*
16	M5	M/261016/MR6/IP/*

* Укажите длину хода в мм.
Ø 6 мм – только немагнитный.

Стандартные величины хода

Ø	5	10	15	20	25	30
6	○	○				
8				○		
10		○		○		
12			○		○	
16				○		○

Переключатели со светодиодной индикацией

Герметизированный Линейный кабель	Герметизированный Кабель под углом 90°	Полупроводниковый Линейный кабель	Полупроводниковый Кабель под углом 90°
M/369/LSU/1	M/370/LSU/1	M/418/EAU/1	M/419/EAU/1
M/369/LSU/3	M/370/LSU/3	M/418/EAU/3	M/419/EAU/3
		M/420/EAN/1	M/421/EAN/1
		M/420/EAN/3	M/421/EAN/3

Арматура

Ø (мм)	Рельс переключателя	Магнит (с крепежными винтами)
6	–	–
8	M/P73428/1/*	M/P73431/5
10	M/P73428/2/*	M/P73431/4
12	M/P73428/3/*	M/P73431/4
16	M/P73428/4/*	M/P73431/4

Цилиндры

Прецизионные линейные выдвижные столы

M/261100/M

Двухстороннего действия

Ø 10 и 12 мм

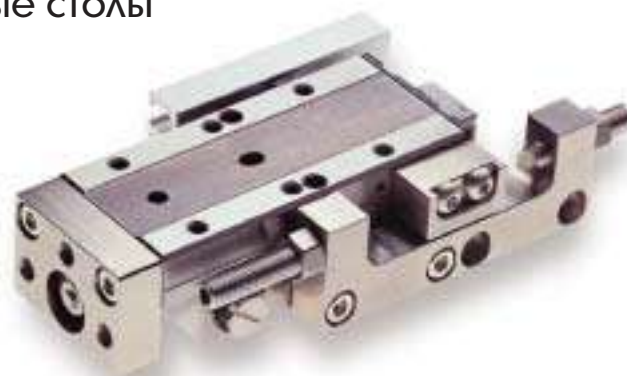
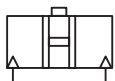

Идеальны для тех областей применения, где требуется точность перемещения

Малый вес

Магнитное переключение, обеспечивающее позиционную обратную связь

Длительный срок службы

Технические данные

Среда:

Сжатый воздух, пропущенный через фильтр, с добавкой или без добавки смазочного масла

Функционирование:

Прецизионный выдвижной стол двустороннего действия с внешней направляющей

Рабочее давление:

От 1,5 до 7 бар (для моделей с амортизаторами от 2 до 7 бар)

Рабочая температура:

От +5°C до +60°C

В случае использования при температуре ниже +2°C обратитесь за консультацией в нашу Техническую службу

Скорость:

300 мм/с макс.

Стандартные модели

Ø	Размер порта	Модель (Магнитный) Ограничение хода (резиновые стопоры)
10	M5	M/261110/MR6/IP/*
12	M5	M/261112/MR6/IP/*

* Укажите длину хода в мм.

Стандартные величины хода

Ø	15	20	30	45	60
10	○		○	○	
12		○	○	○	○

Переключатели со светодиодной индикацией

Герметизированный Линейный кабель	Герметизированный Кабель под углом 90°	Полупроводниковый Линейный кабель	Полупроводниковый Кабель под углом 90°
M/369/LSU/1	M/370/LSU/1	M/418/EAU/1	M/419/EAU/1
M/369/LSU/3	M/370/LSU/3	M/418/EAU/3	M/419/EAU/3
		M/420/EAN/1	M/421/EAN/1
		M/420/EAN/3	M/421/EAN/3

Арматура

Ø	Односторонний ограничитель хода (резиновый стопор)		Рельс переключателя		Двухсторонний ограничитель хода (амортизатор)	Амортизатор	Магнит
	Стандартные	Симметричный	Стандартные	Симметричный			
10							
	QM/261110/18/*	QM/261110/S8/*	M/P73430/2/*	M/P73429/2/*	QM/261110/4/*	M/P73454/1	M/P73431/3
12	QM/261112/18/*	QM/261112/S8/*	M/P73430/3/*	M/P73429/3/*	QM/261112/4/*	M/P73454/1	M/P73431/3

* Укажите стандартную длину хода (Ø 10 мм: 15, 30 и 45 мм; Ø 12 мм: 20, 30, 45 и 60 мм)

Низкопрофильные линейные выдвижные столы

M/261200/M

Двухстороннего действия

Ø 8 ... 20 мм

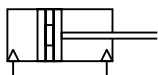

Миниатюрная, но прочная конструкция делает эти устройства идеальными для перемещения относительно тяжелых грузов в ограниченном пространстве

Малый вес

Магнитное переключение, обеспечивающее позиционную обратную связь

Длительный срок службы

Технические данные

Среда:

Сжатый воздух, пропущенный через фильтр, с добавкой или без добавки смазочного масла

Функционирование:

Двухстороннего действия с линейной направляющей

Рабочее давление:

От 2 до 7 бар

Рабочая температура:

От +5°C до +60°C

В случае использования при температуре ниже +2°C обратитесь за консультацией в нашу Техническую службу

Скорость:

300 мм/с макс.

Стандартные модели

Ø	Размер порта	Модель (Магнитный) Ограничение хода (резиновые стопоры)
8	M5	M/261208/MR/1/**
10	M5	M/261210/MR/1/**
15	M5	M/261215/MR/1/**
20	M5	M/261220/MR/1/**

* Укажите длину хода в мм.

Стандартные величины хода

Ø	30	45	60	80	100
8	○	○	○		
10	○	○	○		
15	○	○	○	○	○
20	○	○	○	○	○

Переключатели со светодиодной индикацией

Герметизированный Линейный кабель	Герметизированный Кабель под углом 90°	Полупроводниковый Линейный кабель	Полупроводниковый Кабель под углом 90°
M/369/LSU/1	M/370/LSU/1	M/418/EAU/1	M/419/EAU/1
M/369/LSU/3	M/370/LSU/3	M/418/EAU/3	M/419/EAU/3
		M/420/EAN/1	M/421/EAN/1
		M/420/EAN/3	M/421/EAN/3

Компактные линейные выдвижные столы

M/261300/M

Двухстороннего действия

Ø 10 и 16 мм

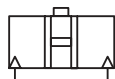

Короткий ход, плавное перемещение с низким коэффициентом трения в пределах заданной огибающей делают эти устройства идеальными для многих областей применения, требующих фиксации и позиционирования

Малый вес

Магнитное переключение, обеспечивающее позиционную обратную связь

Длительный срок службы

Технические данные

Среда:

Сжатый воздух, пропущенный через фильтр, с добавкой или без добавки смазочного масла

Функционирование:

Компактный выдвижной стол двустороннего действия с внешней направляющей

Рабочее давление:

От 1 до 7 бар

Рабочая температура:

От +5°C до +60°C

В случае использования при температуре ниже +2°C обратитесь за консультацией в нашу Техническую службу

Скорость:

400 мм/с макс. (ход 10 или 20 мм)

350 мм/с макс. (ход 30 мм)

Стандартные модели

Ø	Размер порта	Модель (Магнитный) Ограничение хода (резиновые стопоры)	Набор для технического обслуживания
10	M5	M/261310/MR6/IP/*	QM/261310/00
16	M5	M/261316/MR6/IP/*	QM/261316/00

* Укажите длину хода в мм.

Стандартные величины хода

Ø	10	20	30
10	○	○	○
16	○	○	○

Переключатели со светодиодной индикацией

Герметизированный Линейный кабель	Герметизированный Кабель под углом 90°	Полупроводниковый Линейный кабель	Полупроводниковый Кабель под углом 90°
M/369/LSU/1	M/370/LSU/1	M/418/EAU/1	M/419/EAU/1
M/369/LSU/3	M/370/LSU/3	M/418/EAU/3	M/419/EAU/3
		M/420/EAN/1	M/421/EAN/1
		M/420/EAN/3	M/421/EAN/3

Арматура

Ø (мм)	Амортизатор	Магнит	Рельс переключателя 10 мм Ход	20 мм Ход	30 мм Ход
10					
16	M/P73454/1	M/P73431/1	M/P73427/3	M/P73427/4	M/P73427/5
	M/P73454/2	M/P73431/1	M/P73427/6	M/P73427/7	M/P73427/8

Синхронизированные линейные выдвижные столы

M/261400/M

Двухстороннего действия

Ø 6 мм

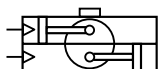

Точно синхронизированное перемещение выдвижного стола делает эти устройства идеальными для использования в качестве матрицевыпускающих механизмов или захватов

Компактные размеры огибающей поверхности

Высокая частота срабатывания – 120 циклов/мин.

Малый вес

Магнитное переключение, обеспечивающее позиционную обратную связь

Длительный срок службы

Технические данные

Среда:

Сжатый воздух, пропущенный через фильтр, с добавкой или без добавки смазочного масла

Функционирование:

Двухстороннего действия с синхронным перемещением выдвижного стола

Рабочее давление:

От 3 до 7 бар

Рабочая температура:

От +5°C до +60°C

В случае использования при температуре ниже +2°C обратитесь за консультацией в нашу Техническую службу

Скорость:

Макс. 120 циклов/мин.

Стандартные модели

Ø	Размер порта	Модель (Магнитный)	Набор для технического обслуживания
6	M3	M/261406/MR1/1/*	QM/261406/00

* Укажите длину хода в мм.

Стандартные величины хода

Ø	5	10
6	○	○

Переключатели со светодиодной индикацией

Герметизированный Линейный кабель	Герметизированный Кабель под углом 90°	Полупроводниковый Линейный кабель	Полупроводниковый Кабель под углом 90°
M/369/LSU/1	M/370/LSU/1	M/418/EAU/1	M/419/EAU/1
M/369/LSU/3	M/370/LSU/3	M/418/EAU/3	M/419/EAU/3
		M/420/EAN/1	M/421/EAN/1
		M/420/EAN/3	M/421/EAN/3

Арматура

Ход	Монтажный кронштейн с крепежными болтами	Магнит (с крепежными винтами)	Рельс переключателя
5			
10	QM/261406/5/22	M/P73431/2	M/P73427/1
	QM/261406/10/22	M/P73431/2	M/P73427/2

Выдвижные устройства

M/60100/M

Двухстороннего действия

Ø 10 ... 40 мм

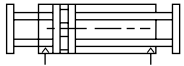

Высококачественные подшипники скольжения обеспечивают длительный срок службы и отличные характеристики фиксации направления

Двойной поршневой шток обеспечивает высокую жесткость на изгиб и кручение

Магнитный поршень в качестве стандартного элемента – снижает стоимость и облегчает монтаж

Технические данные

Среда:

Сжатый воздух, пропущенный через фильтр, с добавкой или без добавки смазочного масла

Функционирование:

Двухстороннего действия с магнитным поршнем и буферной амортизацией

Рабочее давление:

От 1 до 8 бар

Рабочая температура:

От 0°C до +80°C

В случае использования при температуре ниже +2°C обратитесь за консультацией в нашу Техническую службу

Стандартные модели

Ø	Размер порта	Модель	Набор для технического обслуживания
10	M5	M/60111/M/*	QM/60111/M/00
16	M5	M/60116/M/*	QM/60116/M/00
25	M5	M/60125/M/*	QM/60125/M/00
32	G1/8	M/60132/M/*	QM/60132/M/00
40	G1/8	M/60140/M/*	QM/60140/M/00

* Укажите длину хода в мм

Стандартные величины хода

Ø	25	50	75	100	125	150	175	200
10	○	○	○	○	○	○	○	○
16	○	○	○	○	○	○	○	○
25	○	○	○	○	○	○	○	○
32	○	○	○	○	○	○	○	○
40	○	○	○	○	○	○	○	○

Другие значения длины хода не предусмотрены

Переключатели

Со встроенным кабелем



Кабель со штекером



	Модель	Модель	Кабель
Герметизированный	M/50/LSU/*V	M/50/LSU/CP	M/P73001/5 (5 м)
Полупроводниковый	M/50/EAP/*V	M/50/EAP/CP	M/P73001/5 (5 м)

Для монтажа переключателей пользуйтесь кронштейном M/P72487; подробные данные см. ниже в таблице.

* Укажите длину кабеля – 2, 5 или 10 м. Подробные данные см. на стр. 52

Направляющий и стопорный цилиндр

M/61000/M, M/61000/MR

Двухстороннего действия

Ø 32 ... 100 мм



Точность фиксации направления $\pm 0,02$ мм

Точность фиксации угла поворота $\pm 0,02^\circ$

Встроенные прочные направляющие стержни

Вариант с 4 шарикоподшипниками для высокоточной линейной фиксации направления

Вариант с 4 подшипниками скольжения для поглощения высоких боковых нагрузок

Легкость монтажа

Магнитный поршень в качестве стандартного элемента

Буферная прокладка для ослабления шума

Технические данные

Среда:

Сжатый воздух, пропущенный через фильтр, с добавкой или без добавки смазочного масла

Рабочее давление:

От 1 до 10 бар

Рабочая температура:

От -10°C до +80°C

В случае использования при температуре ниже +2°C обратитесь за консультацией в нашу Техническую службу

Стандартные модели

Ø	Ø поршневого штока	Размер порта	Модель	Подшипники скольжения	Ø	Ø поршневого штока	Размер порта	Модель	Шарикоподшипники
32	20	G1/8	M/61032/M/*		32	16	G1/8	M/61032/MR/*	
40	20	G1/8	M/61040/M/*		40	16	G1/8	M/61040/MR/*	
50	25	G1/4	M/61050/M/*		50	20	G1/4	M/61050/MR/*	
63	25	G1/4	M/61063/M/*		63	25	G1/4	M/61063/MR/*	
80	30	G1/4	M/61080/M/*		80	25	G1/4	M/61080/MR/*	
					100	30	G1/4	M/610100/MR/*	

* Укажите длину хода в мм

Стандартные величины хода

Ø	25	50	75	100
32	○	○	○	○
40	○	○	○	○
50	○	○	○	○
63	○	○	○	○
80	○	○	○	○
100	○	○	○	○

Предусмотрены другие значения длины хода

Переключатели

Со встроенным кабелем



Кабель со штекером



	Модель	Модель	Кабель
Герметизированный	M/50/LSU/*V	M/50/LSU/CP	M/P73001/5 (5 м)
Полупроводниковый	M/50/EAP/*V	M/50/EAP/CP	M/P73001/5 (5 м)

* Укажите длину кабеля – 2, 5 или 10 м. Подробные данные см. на стр. 52

Выдвижные столы

M/61200/M, M/61200/MR

Двухстороннего действия

Ø 16 ... 32 мм

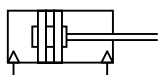

M/61200/M: Выдвижной стол с регулируемой направляющей

M/61200/MR: Выдвижной стол с линейной шариковой опорой

Регулирование хода в каждом из конечных положений

Высокая повторяемость

Компактная конструкция

Технические данные

Среда:

Сжатый воздух, пропущенный через фильтр, с добавкой или без добавки смазочного масла

Функционирование:

M/61200/M Двухстороннего действия, с регулируемой направляющей

M/61200/MR Двухстороннего действия, с прецизионной линейной шариковой опорой

Рабочее давление:

От 1 до 10 бар

Рабочая температура:

От 0°C до +80°C

В случае использования при температуре ниже +2°C обратитесь за консультацией в нашу Техническую службу

Стандартные модели

Ø	Размер порта	Модель Регулируемая направляющ	Прецизионные линейные шариковые опоры
16	M5	M/61216/M/*	M/61216/MR/*
20	M5	M/61220/M/*	M/61220/MR/*
25	M5	M/61225/M/*	M/61225/MR/*
32	G1/8	M/61232/M/*	M/61232/MR/*

* Укажите длину хода в мм

Стандартные величины хода

Ø	25	50	75	100
16	○	○	○	○
20	○	○	○	○
25	○	○	○	○
32	○	○	○	○

Предусмотрены другие значения длины хода

Переключатели

Со встроенным кабелем



Кабель со штекером



	Модель	Модель	Кабель
Герметизированный	M/50/LSU/*V	M/50/LSU/CP	M/P73001/5 (5 м)
Полупроводниковый	M/50/EAP/*V	M/50/EAP/CP	M/P73001/5 (5 м)

* Укажите длину кабеля – 2, 5 или 10 м. Подробные данные см. на стр. 52

Угловые захваты

M/160300/M/11, M/160300/M/12

Одностороннего действия, двухстороннего действия

Магнитный поршень

Ø 8 ... 25 мм



Плавное и точное перемещение
Длительный срок бесперебойной эксплуатации

Малый вес

Компактные размеры

Встроенные магниты, обеспечивающие позиционную обратную связь

Стандартные модели

Ø	Размер порта	Эффективное усилие захвата при закрытии (Н) при давлении 5 бар*		Модель Одностороннего действия	Эффективное усилие захвата при закрытии (Н) при давлении 5 бар*		Модель Двухстороннего действия
		Открытие	Закрытие		Открытие	Закрытие	
8	M3 x 0,5	0,6	1,0	M/160305/M/11	2,6	1,6	M/160305/M/12
10	M3 x 0,5	1,0	1,4	M/160306/M/11	3,8	2,5	M/160306/M/12
16	M5 x 0,8	2,8	10	M/160307/M/11	17,0	12,8	M/160307/M/12
20	M5 x 0,8	6	18	M/160308/M/11	32,0	24,0	M/160308/M/12
25	M5 x 0,8	10	38	M/160309/M/11	62,0	48,0	M/160309/M/12

* Положение точки захвата L = 30 мм

Технические данные

Среда:

Сжатый воздух, пропущенный через фильтр, с добавкой или без добавки смазочного масла

Функционирование:

Одностороннего действия, угловой, магнитный поршень (M/160300/M/11)

Двухстороннего действия, угловой, магнитный поршень (M/160300/M/12)

Рабочее давление:

От 2 до 7 бар

(Ø 8 мм – от 3,6 до 7 бар)

(Ø 10 мм – от 3 до 7 бар)

Рабочая температура:

От 0°C до +60°C

В случае использования при температуре ниже +2°C обратитесь за консультацией в нашу Техническую службу

Монтаж:

Монтажные отверстия на трех поверхностях

Переключатели со светодиодной индикацией

Со встроенным кабелем

Кабель под углом 90°



Тип	Длина кабеля	Модель	Модель
2-проводный полупроводниковый	1 м	M/344/EAN/1PV	
2-проводный полупроводниковый	3 м	M/344/EAN/3PV	
2-проводный полупроводниковый	1 м		M/344/EAN/1APV
2-проводный полупроводниковый	3 м		M/344/EAN/3APV
3-проводный полупроводниковый	1 м	M/344/EAN/1PV	
3-проводный полупроводниковый	3 м	M/344/EAN/3PV	
3-проводный полупроводниковый	1 м		M/344/EAN/1APV
3-проводный полупроводниковый	3 м		M/344/EAN/3APV

Подробные данные см. на стр. 54.

Цилиндры

Угловые захваты с углом 180°

M/160330/M/12

Двухстороннего действия

Магнитный поршень

Ø 16 ... 20 мм

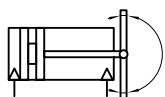

Плавное и точное перемещение
Длительный срок бесперебойной эксплуатации

Малый вес

Компактные размеры

Встроенные магниты,
обеспечивающие позиционную
обратную связь

Технические данные

Среда:

Сжатый воздух, пропущенный через
фильтр, с добавкой или без добавки
смазочного масла

Функционирование:

Двухстороннего действия, угловой, с
магнитным поршнем

Рабочее давление:

От 1 до 7 бар

Рабочая температура:

От 0°C до +60°C

В случае использования при температуре ниже
+2°C обратитесь за консультацией в нашу
Техническую службу

Монтаж:

Монтажные отверстия на трех
поверхностях

Стандартные модели

Ø	Размер порта	Эффективное усилие захвата при закрытии (Н) при давлении 5 бар *		Модель
		Открытие	Закрытие	
16	M5 x 0,8	64	55	M/160335/M/12
20	M5 x 0,8	134	113	M/160336/M/12

* Пример – расчет эффективного усилия захвата при закрытии (Н) при давлении 5 бар для M/160335/M/12

Определите приблизительное положение точки захвата в см (не в мм, например, 4 см)

Расчет = 55 / L

= 55 / 4

Эффективное усилие захвата при закрытии = 13,75 Н.

Переключатели со светодиодной индикацией

Со встроенным кабелем

Кабель под
углом 90°



Тип	Длина кабеля	Модель	Модель
2-проводный полупроводниковый	1 м	M/344/EAU/1PV	
2-проводный полупроводниковый	3 м	M/344/EAU/3PV	
2-проводный полупроводниковый	1 м		M/344/EAU/1APV
2-проводный полупроводниковый	3 м		M/344/EAU/3APV
3-проводный полупроводниковый	1 м	M/344/EAN/1PV	
3-проводный полупроводниковый	3 м	M/344/EAN/3PV	
3-проводный полупроводниковый	1 м		M/344/EAN/1APV
3-проводный полупроводниковый	3 м		M/344/EAN/3APV

Подробные данные см. на стр. 54.

Параллельные захваты

M/160340/M/11, M/160340/M/12

Одностороннего действия, двухстороннего действия

Магнитный поршень

Ø 10 ... 25 мм

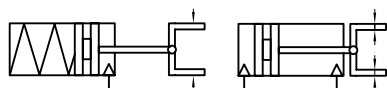

Идеальны для тех областей применения, где требуется универсальный захват
Плавное и точное перемещение
Длительный срок бесперебойной эксплуатации
Малый вес
Компактные размеры

Встроенные магниты, обеспечивающие позиционную обратную связь

Технические данные

Среда:

Сжатый воздух, пропущенный через фильтр, с добавкой или без добавки смазочного масла

Функционирование:

Одностороннего действия, параллельный, магнитный поршень (M/160340/M/11)

Двухстороннего действия, параллельный, магнитный поршень (M/160340/M/12)

Рабочее давление:

От 2,5 до 7 бар

(Ø 10 мм – от 3,5 до 7 бар)

M/160340/M/12:

от 1 до 7 бар

(Ø 10 мм – от 1,8 до 7 бар)

Ø 16 мм 1,2 до 7 бар)

Рабочая температура:

От 0°C до +60°C

В случае использования при температуре ниже +2°C обратитесь за консультацией в нашу Техническую службу

Монтаж:

Монтажные отверстия на трех поверхностях

Повторяемость захвата:

+/- 0,01 мм

Стандартные модели

Ø	Размер порта	Эффективное усилие захвата при закрытии (Н) при давлении 5 бар*		Модель Одностороннего действия	Эффективное усилие захвата при закрытии (Н) при давлении 5 бар*		Модель Двухстороннего действия
		Открытие	Закрытие		Открытие	Закрытие	
10	M3 x 0,5	2	4,9	M/160343/M/11	14,6	9,4	M/160343/M/12
16	M5 x 0,8	3,9	21	M/160344/M/11	34,0	25,5	M/160344/M/12
20	M5 x 0,8	6,9	36,4	M/160345/M/11	60,9	45,7	M/160345/M/12
25	M5 x 0,8	13,7	54	M/160346/M/11	87	67	M/160346/M/12

* Положение точки захвата L = 30 мм

Переключатели со светодиодной индикацией

Со встроенным кабелем

Кабель под углом 90°



Тип	Длина кабеля	Модель	Модель
2-проводный полупроводниковый	1 м	M/344/EAU/1PV	
2-проводный полупроводниковый	3 м	M/344/EAU/3PV	
2-проводный полупроводниковый	1 м		M/344/EAU/1APV
2-проводный полупроводниковый	3 м		M/344/EAU/3APV
3-проводный полупроводниковый	1 м	M/344/EAN/1PV	
3-проводный полупроводниковый	3 м	M/344/EAN/3PV	
3-проводный полупроводниковый	1 м		M/344/EAN/1APV
3-проводный полупроводниковый	3 м		M/344/EAN/3APV

Подробные данные см. на стр. 54.

Цилиндры

Параллельные захваты – точность

M/160350/M/11

Одностороннего действия, двухстороннего действия

Магнитный поршень

Ø 8 ... 50 мм

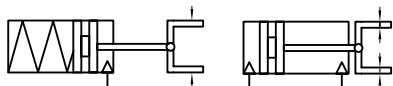

Идеальны для тех областей применения, где предъявляются высокие требования к точности и повторяемости

Плавное и точное перемещение

Длительный срок бесперебойной эксплуатации

Малый вес

Компактные размеры

Встроенные магниты, обеспечивающие позиционную обратную связь

Технические данные

Среда:

Сжатый воздух, пропущенный через фильтр, с добавкой или без добавки смазочного масла

Функционирование:

Одностороннего действия, параллельный, магнитный поршень (M/160350/M/11)

Двухстороннего действия, параллельный, магнитный поршень (M/160350/M/12)

Рабочее давление:

Макс. 7 бар

Рабочая температура:

От +0°C до +60°C

В случае использования при температуре ниже +2°C обратитесь за консультацией в нашу Техническую службу

Монтаж:

Монтажные отверстия на трех поверхностях

Повторяемость захвата:

+/- 0,01 мм

Точность центровки:

+/- 0,07 мм

Стандартные модели

Ø	Размер порта	Эффективное усилие захвата при давлении 5 бар*		Минимальное рабочее давление (бар)	Модель Одностороннего действия	Эффективное усилие захвата при давлении 5 бар*		Минимальное рабочее давление (бар)	Модель Двухстороннего действия
		Открытие	Закрытие			Открытие	Закрытие		
8	M3 x 0,5	2,7	4,1	4,0	M/160354/M/11	9,9	5,8	2,2	M/160354/M/12
10	M3 x 0,5	2,4	6,8	3,5	M/160355/M/11	15	9,4	2,0	M/160355/M/12
16	M5 x 0,8	5,4	20,0	2,5	M/160356/M/11	39	26	1,2	M/160356/M/12
20	M5 x 0,8	7,3	34,0	2,5	M/160357/M/11	60	45	1,0	M/160357/M/12
32	M5 x 0,8	-	-	-	-	176	157	1,0	M/160358/M/12
50	Rc 1/8	-	-	-	-	414	347	1,0	M/160359/M/12

* Положение точки захвата L = 30 мм

Переключатели со светодиодной индикацией

Со встроенным кабелем

Кабель под углом 90°



Тип	Длина кабеля	Модель	Модель
2-проводный полупроводниковый	1 м	M/344/EAU/1PV	
2-проводный полупроводниковый	3 м	M/344/EAU/3PV	
2-проводный полупроводниковый	1 м		M/344/EAU/1APV
2-проводный полупроводниковый	3 м		M/344/EAU/3APV
3-проводный полупроводниковый	1 м	M/344/EAN/1PV	
3-проводный полупроводниковый	3 м	M/344/EAN/3PV	
3-проводный полупроводниковый	1 м		M/344/EAN/1APV
3-проводный полупроводниковый	3 м		M/344/EAN/3APV

Подробные данные см. на стр. 54.

Параллельные захваты – низкий профиль

M/160360/M/12

Двухстороннего действия

Магнитный поршень

Ø 8 ... 12 мм

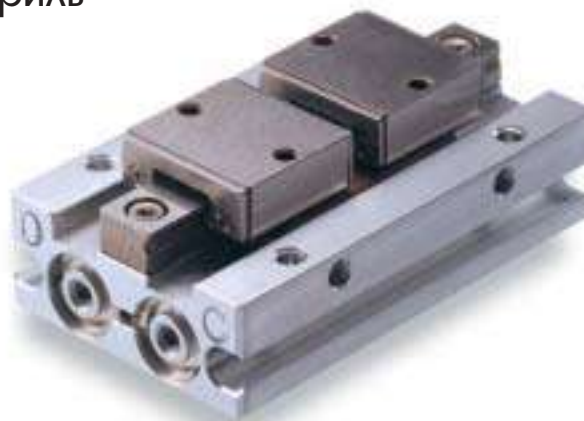
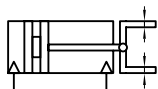

Идеальны для эксплуатации в ограниченном пространстве

Плавное и точное перемещение

Длительный срок бесперебойной эксплуатации

Малый вес

Компактные размеры

Встроенные магниты, обеспечивающие позиционную обратную связь

Технические данные

Среда:

Сжатый воздух, пропущенный через фильтр, с добавкой или без добавки смазочного масла

Рабочее давление:

M/160364/M/12: от 2 до 7 бар

M/160365/M/12: от 1,5 до 7 бар

Рабочая температура:

От 0°C до +60°C

В случае использования при температуре ниже +2°C обратитесь за консультацией в нашу

Техническую службу

Монтаж:

Монтажные отверстия на трех поверхностях

Повторяемость захвата:

+/- 0,07 мм

Точность центровки:

+/- 0,1 мм

Стандартные модели

Ø	Размер порта	Эффективное усилие захвата при закрытии (Н) при давлении 5 бар*		Модель
		Открытие	Закрытие	
8	M3 x 0,5	16,7	16,7	M/160364/M/12
12	M5 x 0,8	44	44	M/160365/M/12

* Положение точки захвата L = 30 мм

Переключатели со светодиодной индикацией

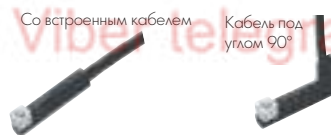

Со встроенным кабелем

Кабель под углом 90°

Тип	Длина кабеля	Модель	Модель
2-проводный полупроводниковый	1 м	M/344/EAU/1PV	
2-проводный полупроводниковый	3 м	M/344/EAU/3PV	
2-проводный полупроводниковый	1 м		M/344/EAU/1APV
2-проводный полупроводниковый	3 м		M/344/EAU/3APV
3-проводный полупроводниковый	1 м	M/344/EAN/1PV	
3-проводный полупроводниковый	3 м	M/344/EAN/3PV	
3-проводный полупроводниковый	1 м		M/344/EAN/1APV
3-проводный полупроводниковый	3 м		M/344/EAN/3APV

Подробные данные см. на стр. 54.

Цилиндры

Параллельные захваты – три зажимные плашки

M/160380/M/12

Двухстороннего действия

Магнитный поршень

Ø 16 ... 20 мм

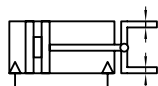

Идеальны для захвата шарообразных изделий или изделий с круглыми поверхностями

Плавное и точное перемещение

Длительный срок бесперебойной эксплуатации

Малый вес

Компактные размеры

Встроенные магниты, обеспечивающие позиционную обратную связь

Технические данные

Среда:

Сжатый воздух, пропущенный через фильтр, с добавкой или без добавки смазочного масла

Функционирование:

Двухстороннего действия, три параллельные зажимные плашки, магнитный поршень

Рабочее давление:

От 2 до 7 бар

От 1,5 до 7 бар M/160386/M/12

Рабочая температура:

От +0°C до +60°

В случае использования при температуре ниже +2°C обратитесь за консультацией в нашу Техническую службу

Монтаж:

Монтажные отверстия на основании

Повторяемость захвата:

+/- 0,01 мм

Стандартные модели

Ø	Размер порта	Эффективное усилие захвата при закрытии (Н) при давлении 5 бар*		Модель
		Открытие	Закрытие	
16	M5 x 0,8	27	20	M/160385/M/12
20	M5 x 0,8	36	27	M/160386/M/12

* Положение точки захвата L = 30 мм

Переключатели со светодиодной индикацией

Со встроенным кабелем

Кабель под углом 90°



Тип	Длина кабеля	Модель	Модель
2-проводный полупроводниковый	1 м	M/344/EAU/1PV	
2-проводный полупроводниковый	3 м	M/344/EAU/3PV	
2-проводный полупроводниковый	1 м		M/344/EAU/1APV
2-проводный полупроводниковый	3 м		M/344/EAU/3APV
3-проводный полупроводниковый	1 м	M/344/EAN/1PV	
3-проводный полупроводниковый	3 м	M/344/EAN/3PV	
3-проводный полупроводниковый	1 м		M/344/EAN/1APV
3-проводный полупроводниковый	3 м		M/344/EAN/3APV

Подробные данные см. на стр. 54.

Параллельные захваты – длинный ход

M/160390/M/12

Двухстороннего действия

Магнитный поршень

Ø 12 ... 25 мм

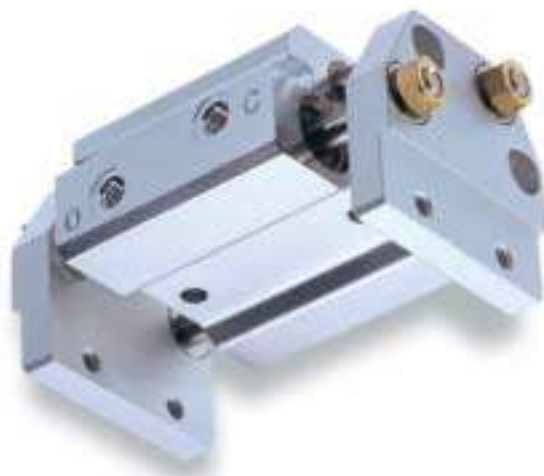
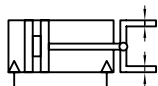

Идеальны для работы с изделиями большой ширины

Плавное и точное перемещение

Длительный срок бесперебойной эксплуатации

Малый вес

Компактные размеры

Встроенные магниты, обеспечивающие позиционную обратную связь

Технические данные

Среда:

Сжатый воздух, пропущенный через фильтр, с добавкой или без добавки смазочного масла

Рабочее давление:

От 2 до 7 бар

Рабочая температура:

От 0°C до +60°C

В случае использования при температуре ниже +2°C обратитесь за консультацией в нашу Техническую службу

Монтаж:

Монтажные отверстия на двух поверхностях

Стандартные модели

Ø	Размер порта	Эффективное усилие захвата при закрытии (Н) при давлении 5 бар*		Модель
		Открытие	Закрытие	
12	M5 x 0,8	27	27	M/160394/M/12
16	M5 x 0,8	55	55	M/160395/M/12
20	M5 x 0,8	85	85	M/160396/M/12
25	M5 x 0,8	135	135	M/160397/M/12

* Положение точки захвата L = 30 мм

Переключатели со светодиодной индикацией

Со встроенным кабелем

Кабель под углом 90°



Тип	Длина кабеля	Модель	Модель
2-проводный полупроводниковый	1 м	M/344/EAU/1PV	
2-проводный полупроводниковый	3 м	M/344/EAU/3PV	
2-проводный полупроводниковый	1 м		M/344/EAU/1APV
2-проводный полупроводниковый	3 м		M/344/EAU/3APV
3-проводный полупроводниковый	1 м	M/344/EAN/1PV	
3-проводный полупроводниковый	3 м	M/344/EAN/3PV	
3-проводный полупроводниковый	1 м		M/344/EAN/1APV
3-проводный полупроводниковый	3 м		M/344/EAN/3APV

Подробнее данные см. на стр. 54.

Миниатюрные приводы вращательного движения

M/60210/M

Двухстороннего действия

Магнитный поршень

Ø 12 и 20 мм

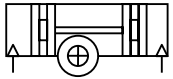

Плавная работа с нулевым люфтом

Малый вес

Компактные размеры
оглабающей поверхности

Встроенные магниты,
обеспечивающие
позиционную обратную связь

Технические данные

Среда:

Сжатый воздух, пропущенный
через фильтр, с добавкой или без
добавки смазочного масла

Рабочее давление:

1 до 7 бар

Рабочая температура:

От +5°C до +60°C

В случае использования при температуре ниже
+2°C обратитесь за консультацией в нашу
Техническую службу

Монтаж:

Монтажные отверстия в корпусе

Стандартные модели

Ø	Эффективный крутящий момент (Нм) при давлении 6 бар	Угол поворота	Модель
12	0,23	90°	M/60215/M/90
12	0,23	180°	M/60215/M/180
20	1,0	90°	M/60216/M/90
20	1,0	180°	M/60216/M/180

Переключатели со светодиодной индикацией

Со встроенным кабелем

Кабель под
углом 90°



Тип	Длина кабеля	Модель	Модель
Герметизированный	1,5 м	M/346/LAU/1PV	
Герметизированный	5 м	M/346/LAU/5PV	
2-проводный полупроводниковый	1,5 м		M/346/EAU/1APV
2-проводный полупроводниковый	5 м		M/346/EAU/5APV
2-проводный полупроводниковый	1 м	M/345/EAU/1PV	
2-проводный полупроводниковый	3 м	M/345/EAU/3PV	
3-проводный полупроводниковый	1 м		M/345/EAN/1PV
3-проводный полупроводниковый	3 м		M/345/EAN/3PV

Подробные данные см. на стр. 54.

Компактные приводы вращательного движения

M/60270/M

Двухстороннего действия

Магнитный поршень

Ø 14 ... 22 мм

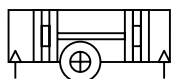

Большой крутящий момент, создаваемый компактным изделием

Минимальная радиальная или осевая вибрация, означающая плавную работу

Регулируемый угол поворота

Встроенные магниты, обеспечивающие позиционную обратную связь

Стандартные модели

Ø	Эффективный крутящий момент (Нм) при давлении 6 бар	Угол поворота	Диапазон регулирования угла	Модель
14	1,5	90°	70° ... 95°	M/60270/M/90
14	1,5	180°	160° ... 185°	M/60270/M/180
16	2,6	90°	70° ... 95°	M/60271/M/90
16	2,6	180°	160° ... 185°	M/60271/M/180
18	4,6	90°	70° ... 95°	M/60272/M/90
18	4,6	180°	160° ... 185°	M/60272/M/180
22	7,4	90°	70° ... 95°	M/60273/M/90
22	7,4	180°	160° ... 185°	M/60273/M/180

Технические данные

Среда:

Сжатый воздух, пропущенный через фильтр, с добавкой или без добавки смазочного масла

Рабочее давление:

От 1 до 7 бар

Рабочая температура:

От +5°C до +60°C

В случае использования при температуре ниже +2°C обратитесь за консультацией в нашу Техническую службу

Монтаж:

Монтажные отверстия на трех поверхностях

Переключатели со светодиодной индикацией

Со встроенным кабелем



Кабель под углом 90°



Тип	Длина кабеля	Модель	Модель
Герметизированный	1,5 м	M/346/LAU/1PV	
Герметизированный	5 м	M/346/LAU/5PV	
2-проводный полупроводниковый	1,5 м		M/346/EAU/1APV
2-проводный полупроводниковый	5 м		M/346/EAU/5APV
2-проводный полупроводниковый	1 м	M/345/EAU/1PV	
2-проводный полупроводниковый	3 м	M/345/EAU/3PV	
3-проводный полупроводниковый	1 м	M/345/EAN/1PV	
3-проводный полупроводниковый	3 м	M/345/EAN/3PV	

Подробные данные см. на стр. 54.

Лопастные приводы вращательного движения

M/60280

Двухстороннего действия
углы поворота от 30° до 270°



Современный компактный дизайн.

Пригоден для крутящих моментов от 0,058 до 402,46 Нм.

Постоянные и регулируемые углы поворота.

Однолопастная и двухлопастная конструкция

Технические данные

Среда:

Сжатый воздух, пропущенный через фильтр, с добавкой или без добавки смазочного масла

Функционирование:

Двухстороннего действия, поворотнo-лопастный, с буферной амортизацией

Модели M/60280 – M/60288 и IE – однолопастные

Модели M/60284/ТИ – M/60288/ТИ и TE – двухлопастные

Рабочее давление:

От 2 до 10 бар

От 3 до 7 бар (M/60280, M/60281, M/60281/IE)

От 2 до 7 бар (M/60282, M/60283, M/60282/IE)

Рабочая температура:

От +5°C до +60°C

В случае использования при температуре ниже +2°C обратитесь за консультацией в нашу Техническую службу

Допуск на угол поворота:

От 0° до +4°: M/60280 – M/60283

От 0° до +3°: M/60284 – M/60288, M/60284/ТИ – M/60288/ТИ

От -9° до +3°: M/60281/IE – M/60284/IE, M/60284/TE

Стандартные модели

Лопастные миниприводы вращательного движения

Модели с постоянными или регулируемыми углами поворота

Крутящий момент при давлении 6 бар**	Однолопастный	Двухлопастный	Угол поворота			Модель
			90°	180°	270°	
0,13	○	○	○	○		M/60280/*
0,35	○	○	○	○		M/60281/*
0,35	○			○ (Регулирование от 30° до 180°)		M/60281/IE
1,04	○	○	○	○		M/60282/*
1,04	○			○ (Регулирование от 30° до 180°)		M/60282/IE
1,91	○	○	○	○		M/60283/*
1,91	○			○ (Регулирование от 30° до 180°)		M/60283/IE
4,02	○	○	○	○		M/60284/*
4,02	○			○ (Регулирование от 30° до 270°)		M/60284/IE
9,31		○	○			M/60284/ТИ
9,31		○	○ (Регулирование от 30° до 90°)			M/60284/TE

* Укажите угол поворота в градусах.

** Теоретический вращающий момент.

Лопастные приводы вращательного движения

Модели с постоянными углами поворота

Крутящий момент при давлении 6 бар**	Однолопастный	Двухлопастный	Угол поворота			Модель
			90°	180°	270°	
5,78	○		○	○	○	M/60285/*
12,55		○	○			M/60285/ТИ
17,65	○		○	○	○	M/60286/*
40,69		○	○			M/60286/ТИ
33,83	○		○	○	○	M/60287/*
87,39		○	○			M/60287/ТИ
120,91	○		○	○	○	M/60288/*
241,73		○	○			M/60288/ТИ

* Укажите угол поворота в градусах.

** Теоретический вращающий момент

Держатели

Ø	B & G	C
M/60280 –	QM/60280/22	QM/60280/21
M/60281, .../IE	QM/60281/22	QM/60281/21
M/60282, .../IE	QM/60282/22	QM/60282/21
M/60283, .../IE	QM/60283/22	QM/60283/21
M/60284, .../IE, .../ТИ, .../TE	QM/60284/22	QM/60284/21
M/60285, .../ТИ	QM/60285/22	QM/60285/21
M/60286, .../ТИ	QM/60286/22	QM/60286/21

Поворотные цилиндры Реечного типа

M/162000/MI

Двухстороннего действия

Ø 32 ... 125 мм

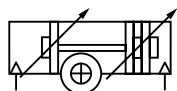

Допустимые значения крутящего момента от 1,2 до 51,0 Нм/бар
Углы поворота 90°, 180°, 270°, 360°

Переключатели можно устанавливать заподлицо с профилем

Шаг в соответствии с VDMA 24562 для использования держателей, соответствующих стандарту VDMA

Технические данные

Среда:

Сжатый воздух, пропущенный через фильтр, с добавкой или без добавки смазочного масла

Функционирование:

M/162000/MI

Двухстороннего действия, с магнитным поршнем и регулируемой амортизацией

Рабочее давление:

От 1,5 до 10 бар

Рабочая температура:

От -5°C до +80°C макс.

В случае использования при температуре ниже +2°C обратитесь за консультацией в нашу Техническую службу

Углы поворота:

90, 180, 270, 360°

Фиксация до +8°

Теоретический крутящий момент и амортизация

Ø	Теоретический крутящий момент (Нм) при давлении 1 бар	Длина амортизатора (мм)	Начальный объем амортизатора (см ³)	Модель
32	1,2	19	12,3	M/162032/MI/**
40	2,3	22	20,7	M/162040/MI/**
50	3,9	24	36	M/162050/MI/**
63	7,3	24	64	M/162063/MI/**
80	15,7	27	116	M/162080/MI/**
100	26,3	34	242	M/162100/MI/**
125	51,0	41	451	M/162125/MI/**

* Укажите угол поворота в градусах

Угол поворота

Ø	90°	180°	270°	360°
32	○	○	○	
40	○	○		○
50	○		○	○
63	○	○		
80	○		○	
100	○	○		
125	○	○		○

Переключатели

Со встроенным кабелем



Кабель со штекером



	Модель	Модель	Кабель
Герметизированный	M/50/LSU/*V	M/50/LSU/CP	M/P73001/5 (5 м)
Полупроводниковый	M/50/EAP/*V	M/50/EAP/CP	M/P73001/5 (5 м)

* Укажите длину кабеля – 2, 5 или 10 м. Подробные данные см. на стр. 52

Цилиндры

Круглолинейные цилиндры из нержавеющей стали (ISO)

KM/8000/M

Двухстороннего действия, стандарт ISO 6432

Ø 12 ... 25 мм

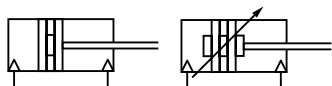

Высокая коррозионная стойкость и кислотостойкость

Новый магнитный поршень в качестве стандартного элемента

Соответствует стандарту ISO 6432

Пригоден для использования в пищевой промышленности

Буферная или регулируемая амортизация

Монтажная гайка на выступающей части и стопорная гайка на штоке поршня в качестве стандартных элементов

Технические данные

Среда:

Сжатый воздух, пропущенный через фильтр, с добавкой или без добавки смазочного масла

Функционирование:

Двухстороннего действия с магнитным поршнем и буферной или регулируемой амортизацией

Рабочее давление:

От 1 до 10 бар

Рабочая температура:

От -10°C до +80°C макс.

В случае использования при температуре ниже +2°C обратитесь за консультацией в нашу Техническую службу

Стандартные модели

Ø	Ø поршневого штока	Размер порта	Модель	
			Буферная амортизация	Регулируемая амортизация
12	6	M5	KM/8012/M/*	-
16	6	M5	KM/8016/M/*	-
20	8	G1/8	KM/8020/M/*	KM/8021/M/*
25	10	G1/8	KM/8025/M/*	KM/8026/M/*

* Укажите длину хода в мм.

Переключатели

Со встроенным кабелем

Кабель со штекером

	Модель	Модель	Кабель
Герметизированный	M/50/LSU/*V	M/50/LSU/CP	M/P73001/5 (5 м)
Полупроводниковый	M/50/EAP/*V	M/50/EAP/CP	M/P73001/5 (5 м)

* Укажите длину кабеля – 2, 5 или 10 м. Подробные данные см. на стр. 52

Держатели

Ø	B, G	C	F	L	N	Кронштейны для монтажа переключателей# > 15 мм ход	Кронштейны для монтажа переключателей# < 15 мм ход
12	M/P72405	M/P72403	KQM/8012/25	KQM/8012/24	M/P72398	QM/33/012/22	QM/33/010/23
16	M/P72405	M/P72403	KQM/8012/25	KQM/8012/24	M/P72398	QM/33/016/22	QM/33/016/23
20	M/P72406	M/P72404	KQM/8020/25	KQM/8020/24	M/P72399	QM/33/020/22	QM/33/020/23
25	M/P72406	M/P72404	KQM/55433/25	KQM/8020/24	M/P72399	QM/33/025/22	QM/33/025/23

Для использования с переключателями M/50, см. стр. 52

Круглолинейные цилиндры из нержавеющей стали (гладколинейная конструкция) (ISO)

KM/55001/M

Двухстороннего действия

Ø 32 ... 125 мм

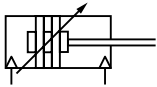

Гладколинейная конструкция

Высокая коррозионная стойкость и кислотостойкость

Магнитный поршень в качестве стандартного элемента

Соответствует стандарту ISO 6431

Пригоден для использования в пищевой промышленности

Регулируемая амортизация

Монтажная гайка на выступающей части и стопорная гайка на штоке поршня в качестве стандартных элементов

Специальный грязесъемник/уплотнение в качестве стандартного элемента

Технические данные

Среда:

Сжатый воздух, пропущенный через фильтр, с добавкой или без добавки смазочного масла

Функционирование:

Двухстороннего действия с магнитным поршнем и регулируемой амортизацией

Рабочее давление:

От 1 до 10 бар

Рабочая температура:

От -20°C до +80°C

В случае использования при температуре ниже +2°C обратитесь за консультацией в нашу Техническую службу

Стандартные модели

Ø	Ø поршневого штока	Размер порта	Модель Магнитный
32	12	G1/8	KM/55033/M*
40	16	G1/4	KM/55041/M*
50	20	G1/4	KM/55051/M*
63	20	G3/8	KM/55064/M*
80	25	G3/8	KM/55081/M*
100	25	G1/2	KM/55101/M*
125	32	G1/2	KM/55126/M*

* Укажите длину хода в мм

Переключатели



	Модель	Модель	Кабель
Герметизированный	M/50/LSU/**V	M/50/LSU/CP	M/P73001/5 (5 м)
Полупроводниковый	M/50/EAP/**V	M/50/EAP/CP	M/P73001/5 (5 м)

* Укажите длину кабеля – 2, 5 или 10 м. Подробные данные см. на стр. 52

Держатели

Ø	C	F	G	H	L	N	Кронштейны для монтажа переключателей #
32	KQM/55433/21	KQM/55433/25	M/P34297	QMV/55232/28	KQM/55032/24	M/P34276	QM/33/432/22
40	KQM/55441/21	KQM/55441/25	M/P34298	QMV/55240/28	KQM/55040/24	M/P34277	QM/33/440/22
50	KQM/55451/21	KQM/55451/25	M/P34299	QMV/55250/28	KQM/55050/24	M/P34278	QM/33/450/22
63	KQM/55464/21	KQM/55451/25	M/P34300	QMV/55263/28	KQM/55063/24	M/P34278	QM/33/463/22
80	–	KQA/8080/25	–	QMV/55480/28	KQM/55080/24	–	QM/33/480/22
100	–	KQA/8080/25	–	QMV/55410/28	KQM/55100/24	–	QM/33/100/22
125	–	KQA/8125/25	–	QMV/55125/28	KQM/55125/24	–	QM/33/125/22

Переключатели M/50 см. стр. 52

Компактные пневмобаллоны сильфонного типа PM/31000

Одностороннего действия
Ø 2¾ ... 12 дюймов

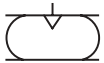

Работают без трения

Не требуют технического обслуживания или смазки

Идеальны для тех областей применения, где требуется короткий ход и большое усилие

Высокий уровень виброизоляции

Легкость и компактность монтажа

Технические данные

Среда:

Сжатый воздух без добавки смазочного масла

Рабочее давление:

8 бар макс.

Рабочая температура:

От -40°C до +70°C для PM/31000 (стандартная)

В случае использования при температуре ниже +2°C обратитесь за консультацией в нашу Техническую службу

Важные указания:

Конструкция этих пневмобаллонов сильфонного типа обеспечивает возможность эксплуатации при угле от 5° до 25°. Возможно нарушение центровки верхней и нижней пластины в зависимости от высоты пневмобаллона и числа витков. Чтобы избежать повреждений, необходимо использовать механические упоры в обоих конечных положениях. Для возврата пневмобаллонов сильфонного типа к минимальной высоте должно использоваться внешнее усилие возврата. Осевое давление зависит непосредственно от высоты пневмобаллона: При увеличении высоты осевое давление уменьшается. Поскольку внешний диаметр пневмобаллона сильфонного типа в процессе эксплуатации изменяется, вокруг него должен быть предусмотрен достаточный зазор.

Стандартные модели

Номинальный Ø (дюйм.) x число витков	Максимальный ход (мм)	Размер порта	Модель
2¾ x 1	20	G1/4	PM/31021
2¾ x 2	45	G1/4	PM/31022
2¾ x 3	65	G1/4	PM/31023
4½ x 1	40	G3/8	PM/31041
4½ x 2	80	G3/8	PM/31042
6 x 1	55	G1/2	PM/31061
6 x 2	115	G1/2	PM/31062
8 x 1	95	G3/4	PM/31081
8 x 2	185	G3/4	PM/31082
9½ x 1	105	G3/4	PM/31091
9½ x 2	230	G3/4	PM/31092
12 x 1	105	G3/4	PM/31121
12 x 2	215	G3/4	PM/31122

Примечание по технике безопасности: В эти приводы нельзя подавать давление в отсутствие ограничителей.

В отношении точных расчетов для компактных пневмобаллонов сильфонного типа обращайтесь в нашу Техническую службу.

Прочные пневмобаллоны сильфонного типа

M/31000

Одностороннего действия

Ø 6 ... 26 дюймов

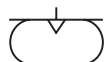

Работают без трения

Не требуют технического обслуживания или смазки

Идеальны для тех областей применения, где требуется короткий ход и большое усилие

Высокий уровень виброизоляции

Простота монтажа

Технические данные

Среда:

Сжатый воздух без добавки смазочного масла

Рабочее давление:

8 бар макс.

Рабочая температура:

От -40°C до +70°C для M/31000 (стандартная)

В случае использования при температуре ниже +2°C обратитесь за консультацией в нашу Техническую службу

Важные указания:

Конструкция этих пневмобаллонов сильфонного типа обеспечивает возможность эксплуатации при угле от 5° до 25°. Возможно нарушение центровки верхней и нижней пластины в зависимости от высоты пневмобаллона и числа витков. Чтобы избежать повреждений, необходимо использовать механические упоры в обоих конечных положениях. Для возврата пневмобаллонов сильфонного типа к минимальной высоте должно использоваться внешнее усилие возврата. Осевое давление зависит непосредственно от высоты пневмобаллона: При увеличении высоты осевое давление уменьшается. Поскольку внешний диаметр пневмобаллона сильфонного типа в процессе эксплуатации изменяется, вокруг него должен быть предусмотрен достаточный зазор.

Стандартные модели

Номинальный Ø (дюйм.) x число витков	Максимальный ход (мм)	Размер порта	Модель
6 x 1	55	G1/2	M/31061
6 x 2	115	G1/2	M/31062
8 x 1	80	G1/2	M/31081
8 x 2	175	G1/2	M/31082
10 x 1	100	G1/2	M/31101
10 x 2	225	G1/2	M/31102
10 x 3	330	G1/2	M/31103
12 x 1	100	G1/2	M/31121
12 x 2	225	G1/2	M/31122
12 x 3	330	G1/2	M/31123
14 ≥ x 1	125	G1/2	M/31141
14 ≥ x 2	265	G1/2	M/31142
14 ≥ x 3	380	G1/2	M/31143
16 x 2	315	G1/2	M/31162
16 x 3	430	G1/2	M/31163
21 x 2	280	G3/4	M/31212
26 x 2	410	G3/4	M/31262

Примечание по технике безопасности: В эти приводы нельзя подавать давление в отсутствие ограничителей.

В отношении точных расчетов для компактных пневмобаллонов сильфонного типа обращайтесь в нашу Техническую службу.

Магнитоуправляемые переключатели

Для круглолинейных, соответствующих стандартам ISO/VDMA, VDMA, компактных бесштоковых цилиндров Lintra® и выдвижных столов

Эти переключатели в стандартном варианте поставляются с адаптером. Такое сочетание позволяет использовать переключатели M/50 вместо QM/33, QM/34 и QM/134

	Модель	Тип	Напряжение		Ток макс.	Температура °С	Свето-диод	Особенности	Длина кабеля	Тип кабеля	Кабель со штекером	
			В перем. тока #	В пост. тока##							Прямой	90°
IP 66	M/50/LSU/*V	Герметизированный	10 ... 240	10 ... 170	180 мА	-20° ... +80°	●	-	2, 5, 10 м	С ПВХ-изоляцией, 2 x 0,25	-	-
	M/50/LSU/5U	Герметизированный	10 ... 240	10 ... 170	180 мА	-20° ... +80°	●	-	5 м	С полиуретановой изоляцией, 2 x 0,25	-	-
	TM/50/RAU/2S	Герметизированный	10 ... 240	10 ... 170	180 мА	-20° ... +150°	●	Высокая температура	2 м	С силиконовой изоляцией, 2 x 0,25	-	-
	M/50/RAC/5V	Герметизированный	10 ... 240	10 ... 170	180 мА	-20° ... +80°	●	Переключение	5 м	С ПВХ-изоляцией, 3 x 0,25	-	-
	M/50/LSU/CP	Герметизированный	10 ... 60	10 ... 75	180 мА	-20° ... +80°	●	Штекер M8x1	~0,27 м	С ПВХ-изоляцией, 3 x 0,25	M/P73001/5	-
IP 66, кабель со штекером	M/50/EAP/*V	Полупроводниковый	-	10 ... 30	150 мА	-20° ... +80°	●	PNP-транзистор	2, 5, 10 м	С ПВХ-изоляцией, 3 x 0,25	-	-
	M/50/EAP/CP	Полупроводниковый	-	10 ... 30	150 мА	-20° ... +80°	●	PNP-транзистор, штекер M8x1	~0,27 м	С ПВХ-изоляцией, 3 x 0,25	M/P73001/5	-
	M/50/EAN/*V	Полупроводниковый	-	10 ... 30	150 мА	-20° ... +80°	●	NPN-транзистор	2, 5, 10 м	С ПВХ-изоляцией, 3 x 0,25	-	-
	M/50/EAN/CP	Полупроводниковый	-	10 ... 30	150 мА	-20° ... +80°	●	NPN-транзистор, штекер M8x1	5 м	С ПВХ-изоляцией, 3 x 0,25	M/P73001/5	-

* 5 м – длина кабеля со штекером. Особенностью переключателя является штекер M8 x 1 с кабелем длиной 0,3 м
10 ВА, ## Герметизированный 10 Вт; Полупроводниковый 4,5 Вт

Переключатели для непосредственного монтажа

Ø 32 ... 125 мм	Ø 32 ... 80 мм	Ø 32 ... 125 мм	Ø 32 ... 100 мм	Ø 20 ... 63 мм	Ø 16 ... 32 мм
PRA/181000/M	M/46000/M	M/162000/M	M/61000/M, .../MR	RA/191000/M, .../MX	M/61200/M, .../MR
PRA/182000/M	M/46100/M			RA/193000/M, .../MX	
	M/46200/M			RA/192000/M, .../MX	

Переключатели, устанавливаемые на кронштейне

Ø 32 ... 200 мм	Ø 32 ... 100 мм	Ø 32 ... 80 мм	Ø 10 ... 63 мм	Ø 10 ... 25 мм	Ø 25 ... 40 мм	Ø 12 ... 100 мм	Ø 10 ... 40 мм	
RA/8000/M	RM/55401/M	KM/55001/M	RT/57100/M	RM/8000/M	M/44000/M	RM/91000/M	M/60100/M	
			RT/57200/M	RM/28000/M	A44000	RM/92000/M		
				KM/8000/M				
Ø 32 QM/27/2/1	Ø 32 QM/33/432/2	Ø 32 QM/33/432/2	Ø 10 QM/33/010/22	Ø 10 QM/33/010/22	Ø 10 QM/33/010/23	Ø 25 M/P72487	Ø 12 M/P72487	Ø 10 M/P72487
Ø 40 QM/27/2/1	Ø 40 QM/33/440/2	-	Ø 12 QM/33/012/22	Ø 12 QM/33/012/22	Ø 12 QM/33/016/23	Ø 32 M/P72487	Ø 16 M/P72487	Ø 16 M/P72487
Ø 50 QM/27/2/1	Ø 50 QM/33/450/2	-	Ø 16 QM/33/016/22	Ø 16 QM/33/016/22	Ø 16 QM/33/016/23	Ø 40 M/P72487	Ø 20 M/P72487	Ø 25 M/P72487
Ø 63 QM/27/2/1	Ø 63 QM/33/463/2	-	Ø 20 QM/33/020/22	Ø 20 QM/33/020/22	Ø 20 QM/33/020/23		Ø 25 M/P72487	Ø 32 M/P72487
Ø 80 QM/27/2/1	Ø 80 QM/33/480/2	Ø 80 QM/33/480/2	Ø 25 QM/33/025/22	Ø 25 QM/33/025/22	Ø 25 QM/33/025/23		Ø 32 M/P72487	Ø 40 M/P72487
Ø 100 QM/27/2/1	Ø 100 QM/33/410/22		Ø 32 QM/33/032/22				Ø 40 M/P72487	
Ø 125 QM/27/2/1			Ø 40 QM/33/040/22				Ø 50 M/P72487	
Ø 160 QM/27/2/1			Ø 50 QM/33/050/22				Ø 63 M/P72487	
Ø 200 QM/27/2/1			Ø 63 QM/33/063/22				Ø 80 M/P72487	
							Ø 100 M/P72487	

Магнитоуправляемые переключатели

Для серии RA/8000/M

Модель	Тип	Напряжение В перем. тока #	В пост. тока##	Ток макс.	Температура °С	Функция	Светодиод	Особенности	Длина кабеля	Тип кабеля	Кабель со штекером
 TQM/31/2	Герметизированный	10 ... 240	10 ... 240	2 А	-20° ... +150°	НР	–	–	2 м	С силиконовой изоляцией, 2x0,75	–
TQM/31/5	Герметизированный	10 ... 240	10 ... 240	2 А	-20° ... +150°	НР	–	–	5 м	С силиконовой изоляцией, 2x0,75	–
TQM/31/10	Герметизированный	10 ... 240	10 ... 240	2 А	-20° ... +150°	НР	–	–	10 м	С силиконовой изоляцией, 2x0,75	–
QM/32/2	Герметизированный	10 ... 240	10 ... 240	1 А	-20° ... +80°	НР	●	–	2 м	С ПВХ-изоляцией, 2x0,75	–
QM/32/5	Герметизированный	10 ... 240	10 ... 240	1 А	-20° ... +80°	НР	●	–	5 м	С ПВХ-изоляцией, 2x0,75	–
QM/32/10	Герметизированный	10 ... 240	10 ... 240	1 А	-20° ... +80°	НР	●	–	10 м	С ПВХ-изоляцией, 2x0,75	–
QM/32/2/PU	Герметизированный	10 ... 240	10 ... 240	1 А	-20° ... +80°	НР	●	–	2 м	С полиуретановой изоляцией, 2x0,75	–
QM/32/P	Герметизированный	10 ... 240	10 ... 240	1 А	-20° ... +80°	НР	●	–	–	–	●
QM/132/2	Полупроводниковый	–	10 ... 30	200 мА	-20° ... +80°	НР	●	PNP-транзистор	2 м	С ПВХ-изоляцией, 3x0,5	–
QM/132/5	Полупроводниковый	–	10 ... 30	200 мА	-20° ... +80°	НР	●	PNP-транзистор	5 м	С ПВХ-изоляцией, 3x0,5	–
QM/132/10	Полупроводниковый	–	10 ... 30	200 мА	-20° ... +80°	НР	●	PNP-транзистор	10 м	С ПВХ-изоляцией, 3x0,5	–
QM/132/5/PU	Полупроводниковый	–	10 ... 30	200 мА	-20° ... +80°	НР	●	PNP-транзистор	5 м	С полиуретановой изоляцией, 3x0,34	–
QM/132/E/5	Полупроводниковый	–	10 ... 30	200 мА	-20° ... +80°	НР	●	PNP-транзистор, расширитель импульсов	5 м	С полиуретановой изоляцией, 3x0,34	–
QM/132/P	Полупроводниковый	–	10 ... 30	200 мА	-20° ... +80°	НР	●	PNP-транзистор	–	–	●

50 ВА, ## Герметизированный 50 Вт; Полупроводниковый 6 Вт

штекер с кабелем для QM/32/P и QM/132/P

Тип кабеля	Модель
 PVC 3x0,34	M/P34692/5
PUR 3x0,34	M/P34694/5

NORGREN Минск +375447584780 Viber telegram whatsapp

Переключатели, устанавливаемые на кронштейне QM/31, QM/32 & QM/132



Ø 32 ... 320 мм

RA/8000/M



Ø (мм)	Модель
Ø 32 ... 63	QM/31/032/22
Ø 80 ... 125	QM/31/080/22
Ø 160 & 200	QM/31/160/22
Ø 250	QM/31/250/22
Ø 320	QM/31/320/22

Магнитоуправляемые переключатели

Для линейных выдвижных столов

Модель	Тип	Напряжение В пост. тока	Ток макс.	Температура °С	Выходной сигнал	Класс защиты	Многожильный провод, материал	Тип кабеля	Длина кабеля
 M/369/LSU/1	Герметизированный	12 ... 24	24 мА	+5 ... +60	–	IP 67	PVC 2 x 0,18	Линейный	1 м
M/369/LSU/3	Герметизированный	12 ... 24	24 мА	+5 ... +60	–	IP 67	PVC 2 x 0,18	Линейный	3 м
 M/370/LSU/1	Герметизированный	12 ... 24	24 мА	+5 ... +60	–	IP 67	PVC 2 x 0,18	90°	1 м
M/370/LSU/3	Герметизированный	12 ... 24	24 мА	+5 ... +60	–	IP 67	PVC 2 x 0,18	90°	3 м
M/418/EAU/1	2-проводный полупроводниковый	12 ... 24	40 мА	+5 ... +60	–	IP 67	PVC 2 x 0,15	Линейный	1 м
M/418/EAU/3	2-проводный полупроводниковый	12 ... 24	40 мА	+5 ... +60	–	IP 67	PVC 2 x 0,15	Линейный	3 м
M/419/EAU/1	2-проводный полупроводниковый	12 ... 24	40 мА	+5 ... +60	–	IP 67	PVC 2 x 0,15	90°	1 м
M/419/EAU/3	2-проводный полупроводниковый	12 ... 24	40 мА	+5 ... +60	–	IP 67	PVC 2 x 0,15	90°	3 м
M/420/EAN/1	3-проводный полупроводниковый	5 ... 24	50 мА	+5 ... +60	NPN	IP 67	PVC 3 x 0,18	Линейный	1 м
M/420/EAN/3	3-проводный полупроводниковый	5 ... 24	50 мА	+5 ... +60	NPN	IP 67	PVC 3 x 0,18	Линейный	3 м
M/421/EAN/1	3-проводный полупроводниковый	5 ... 24	50 мА	+5 ... +60	NPN	IP 67	PVC 3 x 0,18	90°	1 м
M/421/EAN/3	3-проводный полупроводниковый	5 ... 24	50 мА	+5 ... +60	NPN	IP 67	PVC 3 x 0,18	90°	3 м

Переключатели для непосредственного монтажа



Ø 6 ... 16 мм	Ø 10, 12 мм	Ø 8 ... 20 мм	Ø 10, 16 мм	Ø 6 мм
M/261000	M/261100	M/261200	M/261300	M/261400

Для захватов

Модель	Тип	Напряжение В пост. тока	Ток макс.	Температура °С	Свето-диод	Выходной сигнал	Длина кабеля	Тип кабеля	Прямое подсоединение кабеля	Подсоединение кабеля с помощью угольника с поворотом на 90°
M/344/EAU/1APV	2-проводный полупроводниковый	10 ... 28	20 мА	0° ... +60°	●	–	1 м	PVC	–	●
M/344/EAU/1PV	2-проводный полупроводниковый	10 ... 28	20 мА	0° ... +60°	●	–	1 м	PVC	●	–
M/344/EAU/3APV	2-проводный полупроводниковый	10 ... 28	20 мА	0° ... +60°	●	–	3 м	PVC	–	●
M/344/EAU/3PV	2-проводный полупроводниковый	10 ... 28	20 мА	0° ... +60°	●	–	3 м	PVC	●	–
M/344/EAN/1APV	3-проводный полупроводниковый	4,5 ... 28	50 мА	0° ... +60°	●	NPN	1 м	PVC	–	●
M/344/EAN/1PV	3-проводный полупроводниковый	4,5 ... 28	50 мА	0° ... +60°	●	NPN	1 м	PVC	●	–
M/344/EAN/3APV	3-проводный полупроводниковый	4,5 ... 28	50 мА	0° ... +60°	●	NPN	3 м	PVC	–	●
M/344/EAN/3PV	3-проводный полупроводниковый	4,5 ... 28	50 мА	0° ... +60°	●	NPN	3 м	PVC	●	–

Для миниатюрных и компактных приводов вращательного движения

Модель	Тип	Напряжение В пост. тока	Ток макс.	Температура °С	Свето-диод	Выходной сигнал	Длина кабеля	Тип кабеля	Прямое подсоединение кабеля	Подсоединение кабеля с помощью угольника с поворотом на 90°	
 M/346/LAU/1PV	Герметизированный	12 ... 100	12 ... 125	40 мА	-10 ... +60	●	–	1,5 м	PVC	–	●
M/346/LAU/5PV	Герметизированный	12 ... 100	12 ... 125	40 мА	-10 ... +60	●	–	5 м	PVC	–	●
M/346/EAU/1APV	2-проводный полупроводниковый	4,5 ... 28	–	70 мА	-10 ... +60	●	–	1,5 м	PVC	–	●
M/346/EAU/5APV	2-проводный полупроводниковый	4,5 ... 28	–	70 мА	-10 ... +60	●	–	5 м	PVC	–	●
M/345/EAU/1PV	2-проводный полупроводниковый	10 ... 28	–	40 мА	0 ... +60	●	–	1 м	PVC	●	–
M/345/EAU/3PV	2-проводный полупроводниковый	10 ... 28	–	40 мА	0 ... +60	●	–	3 м	PVC	●	–
M/345/EAN/1PV	3-проводный полупроводниковый	4,5 ... 28	–	100 мА	0 ... +60	●	NPN	1 м	PVC	●	–
M/345/EAN/3PV	3-проводный полупроводниковый	4,5 ... 28	–	100 мА	0 ... +60	●	NPN	3 м	PVC	●	–

Переключатели для непосредственного монтажа



Ø 16 ... 50 мм	Ø 16 ... 50 мм	Ø 8 ... 12 мм	Ø 12 ... 25 мм	Ø 16 ... 20 мм	Ø 12 & 20 мм	Ø 14 ... 22 мм
M/1603**/M/11	M/1603**/M/12	M/160360/M/12	M/160390/M/12	M/160380/M/12	M/60210/M	M/60270/M

За дополнительными сведениями обращайтесь в нашу Техническую службу

Вакуум

Одноступенчатые вакуумные насосы эжекторы

M/58112

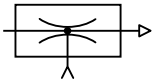

Очень высокая пропускная способность по приточному воздуху

- расход воздуха на 14% ниже, чем у сравнимых одноступенчатых блоков

Отсутствие деталей, подверженных износу

Совместимость с самыми различными загрязнителями, которые могут содержаться в вакуумных линиях

Возможность непосредственного подсоединения присосок и трубное вытяжное устройство

Технические данные

Среда:

Сжатый воздух, пропущенный через фильтр и не содержащий смазки

Рабочее давление:

Оптимальное значение 5 бар
Не выше 8 бар

Рабочая температура:

От -20°C до +150°C

В случае использования при температуре ниже +2°C обратитесь за консультацией в нашу Техническую службу

Вакуум:

Не выше -0,85 бар (M/58112/09)

Не выше -0,90 бар (M/58112/11)

Приточный воздух (стн. л/мин.), атмосферный воздух

0 бар	-0,1 бар	-0,2 бар	-0,3 бар	-0,4 бар	-0,5 бар	-0,6 бар	-0,7 бар	-0,8 бар	-0,8 бар	Модель
28	24	18	14	11	8	5,5	3	1		M/58112/09
55	47	36	28	23	17	12	6	2,5		M/58112/11

Время (с) для создания вакуума в объеме 1 л

-0,1 бар	-0,2 бар	-0,3 бар	-0,4 бар	-0,5 бар	-0,6 бар	-0,7 бар	-0,8 бар	-0,85 бар	-0,9 бар	Модель
0,27	0,56	0,89	1,44	2,00	2,88	4,31	7,97	14,36	-	M/58112/09
0,15	0,31	0,49	0,72	1,00	1,41	2,08	3,71	5,60	8,11	M/58112/11

Примечание: *В таблицах указаны теоретические значения, относящиеся к рабочему давлению 5 бар.

Рекомендуемые размеры трубки (внутренний диаметр)

Сжатый воздух	Вакуум	Выхлоп	Модель
> Ø 3	> Ø 5	> Ø 6	M/58112/09
> Ø 3	> Ø 7	> Ø 9	M/58112/11

Рабочие характеристики

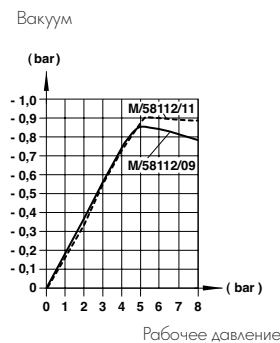

Расход воздуха (л/мин.)

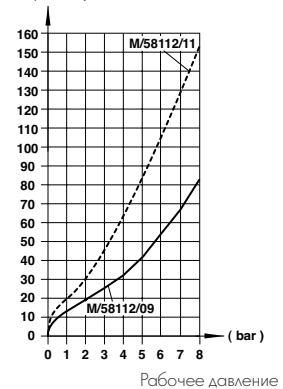

Многоступенчатые вакуумные насосы эжекторы M/58102

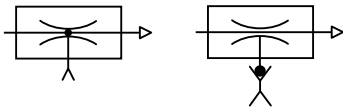

- Быстродействие
- Компактность, небольшой вес
- Низкий уровень шума
- Пневмопривод
- Простота монтажа
- Стандартные и обратные клапаны

Технические данные

Среда:
Сжатый воздух, пропущенный через фильтр и не содержащий смазки

Рабочее давление:
Не выше 6 бар

Рабочая температура:
От -20°C до +80°C для моделей от M/58102/10 до M/58102/30
От -20°C до +60°C для моделей от M/58102/60 до M/58102/120

В случае использования при температуре ниже +2°C обратитесь за консультацией в нашу Техническую службу

Вакуум:
Не выше -0,87 бар

Тип	Глушитель**	Приточный воздух (стн. л./мин.)*	Расход воздуха (стн. л./мин.)*	Кг	Модель
Стандартный	С отверстием	80	49	0,080	M/58102/10
Стандартный	С отверстием	160	98	0,095	M/58102/20
Стандартный	С отверстием	240	144	0,110	M/58102/30
Стандартный	Встроенный	480	285	0,855	M/58102/60
Стандартный	Встроенный	708	471	1,105	M/58102/90
Стандартный	Встроенный	910	528	1,150	M/58102/120
Обратный клапан	С отверстием	80	49	0,080	M/58102/N/10
Обратный клапан	С отверстием	160	98	0,095	M/58102/N/20
Обратный клапан	С отверстием	240	144	0,110	M/58102/N/30
Обратный клапан	Встроенный	480	285	0,855	M/58102/N/60
Обратный клапан	Встроенный	708	471	1,105	M/58102/N/90
Обратный клапан	Встроенный	910	528	1,150	M/58102/N/120

*Указаны теоретические значения, относящиеся к рабочему давлению 6 бар.

**Для моделей, для которых предусмотрен глушитель с отверстием у которых предусмотрено отверстие для глушителя, используйте глушитель № M/58019.

Характеристики

Приточный воздух (стн. л./мин.), атмосферный воздух

0 бар	-0,1 бар	-0,2 бар	-0,3 бар	-0,4 бар	-0,5 бар	-0,6 бар	-0,7 бар	-0,8 бар	Модель
80	55	32	28	25	18	13	5	1,5	M/58102/10
160	110	64	56	50	36	26	10	3	M/58102/20
240	165	96	84	75	54	39	15	4,5	M/58102/30
480	270	182	168	150	108	78	30	9	M/58102/60
708	427	273	252	225	162	117	45	13,5	M/58102/90
910	568	355	336	300	216	156	60	18	M/58102/120

Время (с) для создания вакуума в объеме 1 л

-0,1 бар	-0,2 бар	-0,3 бар	-0,4 бар	-0,5 бар	-0,6 бар	-0,7 бар	-0,8 бар	-0,85 бар	Модель
0,070	0,200	0,450	0,750	1,150	1,730	2,610	4,130	5,820	M/58102/10
0,035	0,100	0,230	0,370	0,570	0,860	1,320	2,070	2,920	M/58102/20
0,023	0,070	0,150	0,250	0,380	0,580	0,870	1,380	1,940	M/58102/30
0,012	0,034	0,080	0,120	0,190	0,290	0,440	0,690	0,970	M/58102/60
0,007	0,023	0,050	0,080	0,130	0,190	0,290	0,460	0,650	M/58102/90
0,006	0,017	0,040	0,060	0,100	0,150	0,220	0,350	0,490	M/58102/120

Примечание: *В таблицах указаны теоретические значения, относящиеся к рабочему давлению 6 бар.

Рекомендуемые размеры трубки (внутренний диаметр)

Сжатый воздух	Вакуум	Выхлоп	Модель
> Ø 3	> Ø 7	> Ø 9	M/58102/10
> Ø 3	> Ø 7	> Ø 9	M/58102/20
> Ø 4	> Ø 9	> Ø 9	M/58102/30
> Ø 4	> Ø 19	-	M/58102/60
> Ø 5	> Ø 19	-	M/58102/90
> Ø 5	> Ø 22	-	M/58102/120

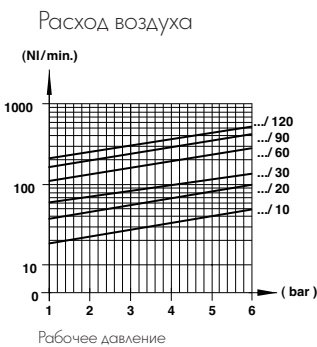

Рабочее давление

Вакуум

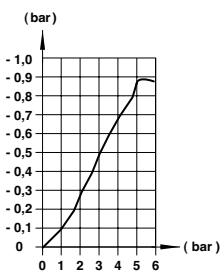

Рабочее давление

Присоски

M/58300, M/58400

Ø 6 до 150 мм



Плоские чашки идеально подходят для тех случаев, когда требуется минимальное смещение пластичных материалов

Сильфонные чашки идеально подходят, когда требуется компенсация уровня.

Технические данные

Среда:

Вакуум

Рабочая температура:

От -10°C до +70°C для чашек из нитрильного каучука

От -30°C до +200°C силиконовых чашек

В случае использования при температуре ниже +2°C обратитесь за консультацией в нашу Техническую службу

Материалы

M/58000/01

Чашки: нитрильный каучук

Соединительные фитинги: алюминий

M/58000/02

Чашки: силикон

Соединительные фитинги: алюминий

Ø мм	-0,2 бар	Fy (N) -0,6 бар	-0,9 бар	R (мм)	S (мм)	V (см³)	Кг	Модель Плоские	Сильфонные
6	0,5	1,5	2,3	5	1,5	0,017	0,001	M/58301/**	
8	1	2,5	3,5	7	1,5	0,041	0,001	M/58302/**	
10	1,5	4	6	9	2	0,065	0,001	M/58303/**	
15	2,7	8	12	12	4	0,330	0,001	M/58304/**	
20	5	15,5	23	13	2	0,500	0,008	M/58305/**	
25	9	26,5	40	17,5	2,5	0,750	0,010	M/58306/**	
30	11	34	51	26	2,5	1,3	0,012	M/58307/**	
40	19	57,5	86	37	3,5	3	0,011	M/58308/**	
50	30	91	135	41	4	4,2	0,016	M/58309/**	
80	86	260	390	100	6	21	0,058	M/58310/**	
120	180	540	810	365	6	82	0,359	M/58311/**	
150	280	842	1250	380	9	177	0,59	M/58312/**	
10	1,5	3,5	5	3	4	0,225	0,003	M/58403/**	
15	3	6	8	5	6	0,750	0,004	M/58404/**	
20	6	10	14	8	5	1,40	0,005	M/58405/**	
30	12	22	28	15	12	4,75	0,013	M/58407/**	
40	22	40	50	30	10	9,25	0,017	M/58408/**	
50	34	66	84	40	15	26,25	0,026	M/58409/**	
75	75	170	230	70	14	76	0,075	M/58410/**	
110	140	350	460	85	36	111	0,386	M/58411/**	
150	300	700	900	250	38	260	0,918	M/58412/**	

*Вставить код материала. нитрил: 01, силикон: 02

Примечание: В таблице указаны теоретические значения. Во всех случаях предусмотрен коэффициент запаса > 2.

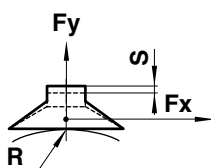

$F_x = \mu \times F_y$, где μ – коэффициент трения транспортируемого материала.

Приближенные справочные значения:

Пластмасса $\mu = 0,4 - 0,5$

Сталь, смазанная маслом $\mu = 0,1 - 0,3$

Стекло $\mu = 0,3 - 0,5$

Характеристики материалов

	Нитрильный каучук	Силикон
Износостойкость	Хорошая	Достаточная
Маслостойкость	Отличная	Достаточная
Стойкость к атмосферному воздействию	Хорошая	Отличная
Озоностойкость	Достаточная	Отличная

Вакуумные выключатели

M/58028/VB, .../VF (пневматические)

M/58027/VAP/P, .../VAN/P (электронные)

M/58024/VB, .../VF (электрические)



Быстрый и легкий монтаж.

Преобразует вакуумный сигнал в пневматический, электронный или электрический выходной сигнал

Полностью регулируемые точки переключения

Цифровой или аналоговый вывод на устройстве электронного типа

Технические данные

Среда:

Вакуум (M/58027, M/58024)

Сжатый воздух, пропущенный через фильтр и не содержащий смазки (M/58028/VB, M/58028/VF)

См. характерные технические детали

Технические данные (пневматический)

Рабочее давление:

От 2 до 6 бар (нагнетательный клапан)

Регулировка:

От -0,3 до -0,85 бар

Рабочая температура:

От -10°C до +80°C

В случае использования при температуре ниже +2°C обратитесь за консультацией в нашу Техническую службу

Трубка:

Ø 4 мм

Технические данные (электронный)

Напряжение питания (U_B):

От 10,8 до 30 В пост. тока

(защита от перемены полярности переполосовки)

Напряжение переключения:

(U_B) -0,7 В

Расход тока в рабочей точке:

25 мА

Цифровой вывод:

Нормально разомкнутый, не больше 125 мА

Точка переключения:

Регулируется от 0 до -1 бар

Аналоговый вывод (от 0 до -1 бар):

От 1 до 5 В пост. тока (± 0,004 В)

Рабочая температура:

Не больше выше +50°C

В случае использования при температуре ниже +2°C обратитесь за консультацией в нашу Техническую службу



Тип	Функция	Кг	Модель
Пневматический	Нормально разомкнутый	0,032	M/58028/VB
Пневматический	Нормально замкнутый	0,032	M/58028/VF
Электронный	NPN-транзистор + светодиод	0,028	M/58027/VAN/P
Электронный	PNP-транзистор + светодиод	0,028	M/58027/VAP/P
Электрический	Нормально разомкнутый	0,090	M/58024/VB
Электрический	Нормально замкнутый	0,090	M/58024/VF

Арматура для электронного переключателя

Кабель со штекером



M/P72014/5

Длина кабеля 5 м.

Технические данные (электрический)

Напряжение переключения:

250 В постоянного/переменного тока

Ток переключения:

Не выше более 2 А

Регулировка:

От -0,2 до -1 бар

Воспроизводимость:

± 0,1 бар

Дифференциальное давление сброса:

До 0,2 бар

Частота переключения:

200/мин.

Рабочая температура:

От -20°C до +80°C

В случае использования при температуре ниже +2°C обратитесь за консультацией в нашу Техническую службу

Вакуумная арматура

Гибкие муфты для присосок

Тип	Размер	Модель
Гибкая муфта	G1/8	M/58001
Гибкая муфта	G1/2	M/58002

Для использования в тех случаях, когда предусмотрено вертикальное смещение на криволинейных поверхностях
Простота монтажа



Компенсаторы уровня для присосок

Тип	Размер	Модель
Компенсатор уровня	M5	M/58007
Компенсатор уровня	G1/8	M/58008
Компенсатор уровня	G1/2	M/58009

Учитывает различия в расположении изделия
Для использования с изделиями неправильной формы



Вакуумметры

Диапазон	Модель
0 ... -1 бар	M/58080

Калибровка от 0 до -1 бар
Точная индикация уровня вакуума



Глушители

Размер порта	Модель
G3/8	M/58019

Компактный
Оптимальные характеристики пневмоглушения





NORGREN Минск +375447584780 Viber telegram whatsapp

Клапаны

Островки клапанов с многополюсником / шиной Fieldbus

VS18/VS26
2 x 2/2, 2 x 3/2, 5/2, 5/3
18/26 мм Mini ISO Вдвигной
≤1350 л/мин



Стр. 69

VM10
3/2, 5/2, 5/3
Ø 4, 6 мм
≤430 л/мин



Стр. 73

VM15
2 x 3/2, 5/2, 5/3
Ø 6, 8, 10 мм
≤1000 л/мин



Стр. 73

Клапаны коллектора и опорной плиты - электромагнитные и золотниковые клапаны

V40/V41
2x3/2, 5/2, 5/3
18 мм Mini ISO
≤680 л/мин.



Стр. 64

V44/V45
2x3/2, 5/2, 5/3
26 мм Mini ISO
≤1200 л/мин



Стр. 66

SXE/P ISO★STAR
5/2, 5/3
ISO#1 ... #3 бессальниковый
≤4400 л/мин.



Стр. 70

Клапаны с электромагнитным управлением

V60 ... V63
3/2, 5/2, 5/3, 2 x 3/2
G1/8 ... G1/2
≤4200 л/мин



Стр. 74

Excel 22
3/2
M5 & G1/8
≤30 л/мин



Стр. 78

Excel 32
2/2, 3/2
G1/8, G1/4
≤260 л/мин



Стр. 79

80200
3/2
G1/2 ... G2
≤35000 л/мин



Стр. 96

Специальные клапаны

Блок управления с двумя ручками
G1/8



Стр. 80

Предохранительные клапаны XSz
3/2
G1/4 ... G2



Стр. 96

Клапаны с ручным/механическим управлением

Super X
3/2, 5/2, 5/3
G1/8, G1/4
≤965 л/мин



Стр. 82

Пропорциональные клапаны

VP12
G1/8
≤10 бар
100 л/мин



Стр. 84

VP50
G1/4
≤10 бар 1200 л/мин



Стр. 85

VP51
G1/4, 1/4 NPT
≤10 бар



Стр. 86

Клапаны

**NAMUR/Клапаны
для
обрабатывающей
отрасли
промышленности**

26230 NAMUR
3/2, 5/2
G $\frac{1}{4}$
≤1200 л/мин



Стр. 87

82400 Click-on®
2/2
G $\frac{1}{4}$... G2
≤683 л/мин



Стр. 88

82530
2/2
G $\frac{1}{4}$... G $\frac{1}{2}$
≤28,3 л/мин



Стр. 89

84500
2/2
G $\frac{1}{4}$... G2
≤616 л/мин



Стр. 90

84520
2/2
G $\frac{1}{2}$... G1
≤616 л/мин



Стр. 90

97100 NAMUR
3/2, 5/2, 5/3
G $\frac{1}{4}$
≤750 л/мин



Стр. 91

24011 NAMUR
3/2
G $\frac{3}{4}$ /¼ NPT
≤340 л/мин



Стр. 92

95000
2/2
G $\frac{1}{4}$
≤1700 л/мин



Стр. 93

96000
3/2
G $\frac{1}{4}$
≤450 л/мин



Стр. 94

**Клапаны
регулирующие
расхода**

T15
Ø 3 ... 12 мм



Стр. 99

T1000 Однонаправленный
M5, G $\frac{1}{8}$... G $\frac{1}{2}$



Стр. 100

T1100 Двухнаправленный
G $\frac{1}{8}$, G $\frac{1}{4}$



Стр. 100

M/800
¼, ½, ¾, 1"



Стр. 102

T20 & O405
M5, ¼ ... ½ BSP



Стр. 103

Другие клапаны
T55 Невозвратный
 M5, 1/8 ... 1/2"

Стр. 97

T60 Пневматические предохранители
 1/4 ... 1 1/2 BSPP

Стр. 97

T51, T52 и T53 Невозвратный
 Ø 4 ... 12 мм
 5/32 - 1/2"

Стр. 98

Фитинги запорный, переходной на линии нагнетания и пневматического датчика
 Ø 4 ... 12 мм
 1/8 ... 1/2 BSP

Стр. 101

T70, S/510 Выпускные клапаны
 1/8 ... 1/2 BSPP

Стр. 104

T50 Невозвратный
 Ø 4 ... 12 мм
 5/32 ... 1/2" BSP

Стр. 105

M/7200 Золотниковые клапаны
 G1/8 ... G1/2

Стр. 105

T65 Маятниковые клапаны
 G1/8, G1/4

Стр. 105

S/636, M/637 Прецизионные регуляторы расхода
 G1/8 ... G1/2

Стр. 105

S/520 Обратный
 G1/8 ... G1

Стр. 105

Реле давления
Серия 18 D
 Пневматические реле давления
 0,2 ... 30 бар

Стр. 106

Серия 33 D
 Электронные реле давления
 (пневматический / любые рабочие среды)
 -1 ... 630 бар

Стр. 107

Серия V40/V41

Mini ISO Клапаны

2 x 3/2, 5/2 и 5/3 Клапаны

С электромагнитным управлением и золотниковые клапаны управления

ISO 15407-1/VDMA 24 563 Размер 18 мм

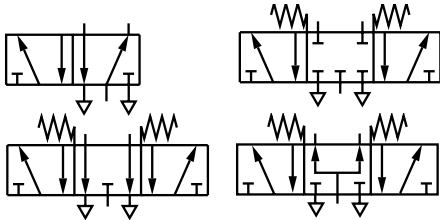

- Высокая эффективность, компактная конструкция
- Гибкость системы опорной плиты
- Система способна работать с несколькими вариантами давления
- Широкий ассортимент дополнительных устройств
- Два типа золотников
- V40 Бессальниковый золотник (большой срок службы)
- V41 Золотник с мягким уплотнением (высокий расход)
- Сборный пилотный выпуск с внутренней подачей воздуха системы управления
- Легкость преобразования внутренней подачи во внешнюю подачу воздуха системы управления
- Замена клапанов под давлением

2 x 3/2 Золотниковые клапаны с электромагнитным управлением, 24 В пост. тока (золотник с мягким уплотнением)

Функция 2 x 3/2	Управляющая подача	Управляющий выпуск	Приведение в действие 2 x 3/2	Расход (л/мин.)	Рабочее давление (бар)	Давление в системе регулирования (бар)	Модель
H3	Внутренний	Сборный#	Сол./Пружина	610	2,5 ... 10	-	V415A11D-C313A
HO	Внутренний	Сборный#	Сол./Пружина	610	2,5 ... 10	-	V415B11D-C313A
HO/H3	Внутренний	Сборный#	Сол./Пружина	610/610	2,5 ... 10	-	V415C11D-C313A

5/2 Золотниковые клапаны с электромагнитным управлением, 24 В пост. тока

Золотниковая технология	Управляющая подача	Управляющий выпуск	Оператор 14	Оператор 12	Расход (л/мин.)	Рабочее давление (бар)	Давление в системе регулирования (бар)	Модель
GI	Внутренний	Сборный#	Соленоид	Пневмопружина	570	1 ... 10	-	V405513D-C313A
Ss	Внутренний	Сборный#	Соленоид	Пневмопружина	650	1 ... 10	-	V415513D-C313A
GI	Наружный	Не сборный	Соленоид	Пневмопружина	570	-0,9 ... 16	1 ... 10	V405523D-C313A
GI	Внутренний	Сборный#	Соленоид	Пружина и воздух	570	1,6 ... 10	-	V405516D-C313A
Ss	Внутренний	Сборный#	Соленоид	Пружина	650	2 ... 10	-	V415517D-C313A
GI	Внутренний	Сборный#	Соленоид	Соленоид	570	2 ... 10	-	V405511D-C313A
Ss	Внутренний	Сборный#	Соленоид	Соленоид	650	2 ... 10	-	V415511D-C313A
GI	Наружный	Не сборный	Соленоид	Соленоид	570	-0,9 ... 16	2 ... 10	V405522D-C313A

5/3 Золотниковые клапаны с электромагнитным управлением, 24 В пост. тока

Золотниковая технология	Функция	Управляющая подача	Управляющий выпуск	Оператор 14	Оператор 12	Расход (л/мин.)	Рабочее давление (бар)	Давление в системе регулирования (бар)	Модель
GI	APB	Внутренний	Сборный#	Соленоид	Соленоид	610	2 ... 10	-	V405611D-C313A
GI	APB	Наружный	Не сборный	Соленоид	Соленоид	610	-0,9 ... 16	2 ... 10	V405622D-C313A
Ss	APB	Внутренний	Сборный#	Соленоид	Соленоид	680	2 ... 10	-	V415611D-C313A
GI	COE	Внутренний	Сборный#	Соленоид	Соленоид	610	2 ... 10	-	V405711D-C313A
Ss	COE	Внутренний	Сборный#	Соленоид	Соленоид	680	2,5 ... 10	-	V415711D-C313A
Ss	COP	Внутренний	Сборный#	Соленоид	Соленоид	680	2 ... 10	-	V415811D-C313A
GI	COP	Внутренний	Сборный#	Соленоид	Соленоид	610	2 ... 10	-	V405811D-C313A

Технические данные

Средний:

Сжатый воздух, пропущенный через фильтр 40 мкм, с добавлением или без добавления смазочного масла

Работа:

V40: Золотниковый бессальниковый клапан, электромагнитный золотниковый или пневматический золотниковый

V41: Золотниковый клапан с мягким уплотнением, электромагнитный золотниковый или пневматический золотниковый

Рабочее давление:

10 бар Модели V41 и электромагнитные золотниковые клапаны V40 с внутренним подводом клапана управления

16 бар - Электромагнитные золотниковые клапаны V40 с внешним подводом клапана управления и пневматические золотниковые клапаны V40

См. характерные технические детали в таблицах

Температура окружающей среды:

От -15°C до +50°C электромагнитные V40/V41 и пневматические V41 золотниковые модели

От -15°C до +80°C пневматические золотниковые модели V40

В случае использования при температурах ниже +2°C обратитесь за консультацией в нашу Техническую службу.

2 x 3/2 Пневматические золотниковые клапаны (золотник с мягким уплотнением)

Функция 2 x 3/2	Приведение в действие 3/2	Расход (л/мин.)	Рабочее давление (бар)	Давление в системе регулирования (бар)	Модель
H3	Воздух/Пружина	610	0 ... 10	1,7+(0,35 x раб.давл.)	V415A33A-X0020
HO	Воздух/Пружина	610	0 ... 10	1,7+(0,35 x раб.давл.)	V415B33A-X0020
HO/H3	Воздух/Пружина	610/610	0 ... 10	1,7+(0,35 x раб.давл.)	V415C33A-X0020

5/2 Пневматические золотниковые клапаны

Золотниковая технология	Оператор 14	Оператор 12	Расход (л/мин.)	Рабочее давление (бар)	Давление в системе регулирования (бар)	Модель
GI	Воздух	Пружина	570	-0,9 ... 16	1,6 ... 16	V405537A-X0090
Ss	Воздух	Пружина	650	-0,9 ... 10	2 ... 10	V415537A-X0090
GI	Воздух	Воздух	570	-0,9 ... 16	2 ... 16	V405533A-X0020
Ss	Воздух	Воздух	650	-0,9 ... 10	2 ... 10	V415533A-X0020
GI	Приоритет воздуха	Воздух	570	-0,9 ... 16	2 ... 16	V405533A-X0070

5/3 Пневматические золотниковые клапаны

Золотниковая технология	Функция	Оператор 14	Оператор 12	Расход (л/мин.)	Рабочее давление (бар)	Давление в системе регулирования (бар)	Модель
Ss	APB	Воздух	Воздух	680	-0,9 ... 10	2 ... 10	V415633A-X0020
Ss	COE	Воздух	Воздух	680	-0,9 ... 10	2 ... 10	V415733A-X0020
Ss	COP	Воздух	Воздух	680	-0,9 ... 10	2 ... 10	V415833A-X0020

Контрольный выпуск, собираемый и выпускаемый через порт 14

GI = Бессальниковый золотник и рукав Ss = Золотник с мягким уплотнением APB = All Ports Blocked - Все порты заблокированы, COE = Centre Open Exhaust - Центр открыт Выпуск, COP = Centre Open Pressure - Центр открыт Давление

Запасной золотниковый клапан

Напряжение	Бросок/поддержание мощности	Модель
24 В пост. тока	1,2 Вт	VZC7L2C1-C313A

По требованию возможны другие напряжения. Запасные клапаны управления поставляются с монтажными винтами.

Опорные плоскости

Опорная плита для одиночной станции Боковая сторона с портами с направляющими портами	Модульная опорная плита Боковая сторона с портами без направляющих портов	Модульная опорная плита Боковая сторона с портами с направляющими портами	Модульная опорная плита Боковая сторона с портами (PIF) без направляющих портов	Модульная опорная плита Боковая сторона с портами (PIF) с направляющими портами	
V70401-A5B (G1/8)	V70425-A5F (G1/8)	V70426-A5F (G1/8)	V70425-65F (Ø 6 мм)	V70426-65F (Ø 6 мм)	
Модульная опорная плита Днище с портами без пилотных портов	Модульная опорная плита Днище с портами с боковыми пилотными портами	Комплект торцевой крышки Торец с портами	Двойная модульная опорная плита станции Боковая сторона с портами без направляющих портов	Комплект торцевой крышки с 2 станциями клапанов с боковыми портами без пилотных портов	Опорная плита фиксированной длины Днище с портами
V70425-A5E (G1/8)	V70426-A5E (G1/8)	V70424-B5C (G1/4)	V70432-A5F (G1/8)	V70431-A5F (G1/4, G1/8)	V704**A50 (G1/8)

** Ввести количество позиций клапана в узлах опорной плиты. (. 02, 04, 06, 08, 10)

Дополнительные устройства

Промежуточный модуль подачи/выпуска	Плата отсечки одного клапана	Плата для одиночного регулятора давления	Двойная плата регулятора давления	Плата регулятора расхода	Слоистая плата с дополнительным портом нагнетания 1
V70429-A50 (G1/8)	V70430-K50 (Порт 1 заблокирован)	V70427-K51 (Порт 1 пер.)	V70427-K54 (Порты 2-4 пер.)	V70428-K50 (Порты 3+5 пер.)	V70435-A50 (G1/8)
		V70427-K52 (Порт 2 пер.)			
		V70427-K53 (Порт 4 пер.)			
Направляющая по DIN EN 50 022 (1 метр)	Комплект для монтажа направляющей по DIN	Панель перекрытия для неиспользуемой станции	Диск перекрытия к модульной опорной плите	Комплект ручного отключения	Переходная панель #18 мм → #26 мм*
V10009-C00 (35 x 7,5 мм)	V70531-KA0	V70400-K50	(Порты 1,3,5)	V70532-K00	V70436-K00

*Технические данные на серию V44/V45 Mini ISO с размером 26 мм см. на стр. 66

15 мм Штекеры согласно DIN 43 650, таблица C, IP65

Соединитель	Длина кабеля	Напряжение пост. тока	Напряжение перем. тока	Особенности	Модель	
	Вилка с прессованным кабелем	1000 мм	250 В	250 В	-	V10013-D01
	Вилка с прессованным кабелем	3000 мм	250 В	250 В	-	V10013-D03
	Вилки с кабельным сальником	-	-	-	-	V10027-D00
	Вилки с кабельным сальником	-	-	-	-	0588666
	Вилки с кабельным сальником	3000 мм	-	-	-	0102144
	Вилка индикатора	-	12 ... 24 В	12 ... 24 В	СИД, варистор	V10012-D13
	Вилка индикатора	-	110 В	110 В	СИД, варистор	V10012-D18
	Вилка индикатора	-	220 В	220 В	СИД, варистор	V10012-D19
	Вилка индикатора с прессованным кабелем	1000 мм	24 В	24 В	СИД, варистор	V10014-D01
	Вилка индикатора с прессованным кабелем	3000 мм	24 В	24 В	СИД, варистор	V10014-D03
	Вилка индикатора с прессованным кабелем	1000 мм	110 В	110 В	СИД, варистор	V10015-D01
	Вилка индикатора с прессованным кабелем	3000 мм	110 В	110 В	СИД, варистор	V10015-D03
	Вилка индикатора с прессованным кабелем	1000 мм	220 В	220 В	СИД, варистор	V10016-D01
	Вилка индикатора с прессованным кабелем	3000 мм	220 В	220 В	СИД, варистор	V10016-D03

Серия V44/V45

Mini ISO Клапаны

2 x 3/2, 5/2 и 5/3 Клапаны

С электромагнитным управлением и золотниковые клапаны управления

ISO 15407-1/VDMA 24 563 Размер 26 мм

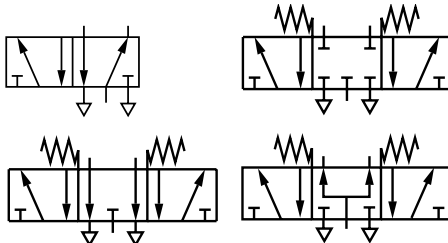

Высокая эффективность, компактная конструкция
Гибкость системы опорной плиты
Система способна работать с несколькими вариантами давления
Широкий ассортимент дополнительных устройств
Два типа золотников
V44 Бессальниковый золотник (большой срок службы)
V45 - Золотник с мягким уплотнением (высокий расход)

Сборный пилотный выпуск с внутренней подачей воздуха системы управления
Легкость преобразования внутренней подачи во внешнюю подачу воздуха системы управления
Замена клапанов под давлением
Прочный металлический соединитель M12x1 с 4 штырями

Технические данные

Средний:

Сжатый воздух, пропущенный через фильтр 40 мкм, с добавлением или без добавления смазочного масла

Работа:

V44: Золотниковый бессальниковый клапан, электромагнитный золотниковый или пневматический золотниковый

V45: Золотниковый клапан с мягким уплотнением, электромагнитный золотниковый или пневматический золотниковый

Рабочее давление:

10 бар Модели V45 и электромагнитные золотниковые клапаны V44 с внутренним подводом клапана управления

16 бар Электромагнитные золотниковые клапаны V44 с внешним подводом клапана управления и пневматические золотниковые клапаны V44

См. характерные технические детали в таблицах

Температура окружающей среды:

От -15°C до +50°C электромагнитные V44/V45 и пневматические V45 золотниковые модели

От -15°C до +80°C пневматические золотниковые V44 с модели

В случае использования при температурах ниже +2°C обратитесь за консультацией в нашу Техническую службу.

2 x 3/2 электромагнитные золотниковые клапаны, 24 В пост. тока (золотник с мягким уплотнением)

Функция 2 x 3/2	Управляющая подача	Управляющий выпуск	Приведение в действие 2 x 3/2	Расход (л/мин.)	Рабочее давление (бар)	Давление в системе регулирования (бар)	Модель
H3	Внутренний	Сборный#	Сол./пружина	1100	3 ... 10	-	V45AA11D-C313A
H3	Наружный	Не сборный	Сол./пружина	1100	0 ... 10	1,5+(0,5 x раб.давл.)	V45AA22D-C313A
HO	Внутренний	Сборный#	Сол./пружина	1000	3 ... 10	-	V45AB11D-C313A
HO	Наружный	Не сборный	Сол./пружина	1000	0 ... 10	1,5+(0,5 x раб.давл.)	V45AB22D-C313A
HO/H3	Внутренний	Сборный#	Сол./пружина	1000/1100	3 ... 10	-	V45AC11D-C313A

5/2 электромагнитные золотниковые клапаны, 24 В пост. тока

Золотниковая технология	Управляющая подача	Управляющий выпуск	Оператор 14	Оператор 12	Расход (л/мин.)	Рабочее давление (бар)	Давление в системе регулирования (бар)	Модель
GI	Внутренний	Сборный#	Соленоид	Пневмопружина	900	1 ... 10	-	V44A513D-C313A
GI	Наружный	Не сборный	Соленоид	Пневмопружина	900	-0,9 ... 16	1 ... 10	V44A523D-C313A
GI	Внутренний	Сборный#	Соленоид	Пружина	900	1,6 ... 10	-	V44A517D-C313A
Ss	Внутренний	Сборный#	Соленоид	Пружина	1200	2 ... 10	-	V45A517D-C313A
GI	Наружный	Не сборный	Соленоид	Пружина	900	-0,9 ... 16	1,6 ... 10	V44A527D-C313A
Ss	Наружный	Не сборный	Соленоид	Пружина	1200	-0,9 ... 10	2 ... 10	V45A527D-C313A
GI	Внутренний	Сборный#	Соленоид	Соленоид	900	2 ... 10	-	V44A511D-C313A
Ss	Внутренний	Сборный#	Соленоид	Соленоид	1200	2 ... 10	-	V45A511D-C313A
Ss	Наружный	Не сборный	Соленоид	Соленоид	1200	-0,9 ... 10	2 ... 10	V45A522D-C313A

5/3 электромагнитные золотниковые клапаны, 24 В пост. тока

Золотниковая технология	Функция 2 x 3/2	Управляющая подача	Управляющий выпуск	Оператор 14	Оператор 12	Расход (л/мин.)	Рабочее давление (бар)	Давление в системе регулирования (бар)	Модель
GI	APB	Внутренний	Сборный#	Соленоид	Solenoid	900	2 ... 10	-	V44A611D-C313A
Ss	APB	Внутренний	Сборный#	Соленоид	Solenoid	1150	2,5 ... 10	-	V45A611D-C313A
Ss	APB	Наружный	Не сборный	Соленоид	Solenoid	1150	-0,9 ... 10	2,5 ... 10	V45A622D-C313A
GI	COE	Внутренний	Сборный#	Соленоид	Соленоид	900	2 ... 10	-	V44A711D-C313A
Ss	COE	Внутренний	Сборный#	Соленоид	Соленоид	1150	2,5 ... 10	-	V45A711D-C313A
Ss	COE	Наружный	Не сборный	Соленоид	Соленоид	1150	-0,9 ... 10	2,5 ... 10	V45A722D-C313A
GI	COP	Внутренний	Сборный#	Соленоид	Соленоид	900	2 ... 10	-	V44A811D-C313A
Ss	COP	Внутренний	Сборный#	Соленоид	Solenoid	1150	2,5 ... 10	-	V45A811D-C313A
Ss	COP	Наружный	Не сборный	Соленоид	Соленоид	1150	-0,9 ... 10	2,5 ... 10	V45A822D-C313A

Контрольный выпуск, собираемый и выпускаемый через порт 14

2 x 3/2 пневматические золотниковые клапаны (золотник с мягким уплотнением)

Функция 2 x 3/2	Приведение в действие 2 x 3/2	Расход (л/мин.)	Рабочее давление (бар)	Давление в системе регулирования (бар)	Модель
H3	Воздух/Пружина	1100	0 ... 10	1,7 + (0,5 x раб.давл.)	V45AA33A-X0020
H3	Воздух/Пружина	1000	0 ... 10	1,7 + (0,5 x раб.давл.)	V45AB33A-X0020
HO/H3	Воздух/Пружина	1000/1100	0 ... 10	1,7 + (0,5 x раб.давл.)	V45AC33A-X0020

5/2 пневматические золотниковые клапаны

Золотниковая технология	Оператор 14	Оператор 12	Расход (л/мин.)	Рабочее давление (бар)	Давление в системе регулирования (бар)	Модель
GI	Воздух	Пружина	900	-0,9 ... 16	1,6 ... 16	V44A537A-X0090
Ss	Воздух	Пружина	1200	-0,9 ... 10	2 ... 10	V45A537A-X0090
GI	Воздух	Воздух	900	-0,9 ... 16	2 ... 16	V44A533A-X0020
Ss	Воздух	Воздух	1200	-0,9 ... 10	2 ... 10	V45A533A-X0020

GI = Бессальниковый золотник и рукав Ss = Золотник с мягким уплотнением APB = All Ports Blocked - Все порты заблокированы, COE = Centre Open Exhaust - Центр открыт Выпуск, COP = Centre Open Pressure - Центр открыт Давление

5/3 пневматические золотниковые клапаны

Золотниковая технология	Функция	Оператор I4	Оператор I2	Расход (л/мин.)	Рабочее давление (бар)	Давление в системе регулирования (бар)	Модель
Ss	APB	Воздух	Воздух	1150	-0,9 ... 10	2,5 ... 10	V45A633A-X0020
Ss	COE	Воздух	Воздух	1150	-0,9 ... 10	2,5 ... 10	V45A733A-X0020
Ss	COP	Воздух	Воздух	1150	-0,9 ... 10	2,5 ... 10	V45A833A-X0020

GI = Бессальниковый золотник и рукав Ss = Золотник с мягким уплотнением APB = All Ports Blocked - Все порты заблокированы, COE = Centre Open Exhaust - Центр открыт Выпуск, COP = Centre Open Pressure - Центр открыт Давление

Коды напряжений и запасные стержни

Напряжение	Бросок/поддержание мощности	Запасной золотниковый клапан
24 В пост. тока	1,2 Вт	VZC7L2C1-C313A













По требованию возможны другие напряжения. Запасные клапаны управления поставляются с монтажными винтами.

Опорные плоскости

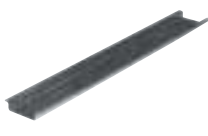
Опорная плита для одиночной станции Боковая сторона с портами с направляющими портами	Модульная опорная плита Боковая сторона с портами без направляющих портов	Модульная опорная плита Боковая сторона с портами с направляющими портами	Модульная опорная плита Боковая сторона с портами (PIF) без направляющих портов	Модульная опорная плита Боковая сторона с портами (PIF) с направляющими портами
				
V70501-BAB (G1/4)	V70525-BAF (G1/4)	V70526-BAF (G1/4)	V70525-8AF (Ø 8 мм)	V70526-8AF (Ø 8 мм)
Модульная опорная плита Днище с портами (PIF) без пилотных портов	Модульная опорная плита Днище с портами с боковыми пилотными портами	Модульная опорная плита Днище с портами с боковыми пилотными портами	Комплект торцевой крышки Торец с портами	Опорная плита фиксированной длины Днище с портами
				
V70525-BAE (G1/4)	V70526-BAE (G1/4)	V70524-CAC (G3/8)	V705**-BA0 (G1/4)	

** Ввести количество позиций клапана в узлах опорной плиты. { 02, 04, 06, 08, 10 }

Дополнительные устройства

Промежуточный модуль подачи/выпуска	Плата отсечки одного клапана	Плата для одиночного регулятора давления	Двойная плата регулятора давления	Плата регулятора расхода
				
V70529-BA0 (G1/4)	V70530-KA0 (Порт 1 заблокирован)	V70527-KA1 (Порт 1 пер.) V70527-KA2 (Порт 2 пер.) V70527-KA3 (Порт 4 пер.)	V70527-KA4 (Порты 2+4 пер.)	V70528-KA0 (Порты 3+5 пер.)
Слоистая плита с дополнительным портом нагнетания 1	Направляющая по DIN EN 50 022 (1 метр)	Комплект для монтажа направляющей по DIN	Панель перекрытия для неиспользуемой станции	Диск перекрытия к модульной опорной плите
				
V70535-BA0 (G1/4)	V10009-C00 (35 x 7,5 мм)	V70531-KA0	V70500-KA0	V70522-K00 (Порты 1,3,5) V70523-K00 (Порты 12+14)
Комплект ручного отключения	Переходная панель #18 мм → #26 мм			
				
V70532-K00	V70436-K00			

*Технические данные на серию V40/V41 Mini ISO с размером 18 мм см. на стр. 64

Серия V44/V45

Mini ISO Клапаны





2 x 3/2, 5/2 и 5/3 Клапаны

С электромагнитным управлением и золотниковые клапаны управления

ISO 15407-1/VDMA 24 563

Размер 26 мм

15 мм Штекеры согласно DIN 43 650, таблица С, IP65

Соединитель	Длина кабеля	Напряжение		Особенности	Модель	
		пост. тока	перем. тока			
	Вилка с прессованным кабелем	1000 мм	250 В	250 В	–	V10013-D01
	Вилка с прессованным кабелем	3000 мм	250 В	250 В	–	V10013-D03
	Вилки с кабельным сальником	–	–	–	–	V10027-D00
	Вилки с кабельным сальником	–	–	–	–	0588666
	Вилки с кабельным сальником	3000 мм	–	–	–	0102144
	Вилка индикатора	–	12 ... 24 В	12 ... 24 В	СИД, варистор	V10012-D13
	Вилка индикатора	–	110 В	110 В	СИД, варистор	V10012-D18
	Вилка индикатора	–	220 В	220 В	СИД, варистор	V10012-D19
	Вилка индикатора с прессованным кабелем	1000 мм	24 В	24 В	СИД, варистор	V10014-D01
	Вилка индикатора с прессованным кабелем	3000 мм	24 В	24 В	СИД, варистор	V10014-D03
	Вилка индикатора с прессованным кабелем	1000 мм	110 В	110 В	СИД, варистор	V10015-D01
	Вилка индикатора с прессованным кабелем	3000 мм	110 В	110 В	СИД, варистор	V10015-D03
	Вилка индикатора с прессованным кабелем	1000 мм	220 В	220 В	СИД, варистор	V10016-D01
	Вилка индикатора с прессованным кабелем	3000 мм	220 В	220 В	СИД, варистор	V10016-D03

NORGREN Минск +375447584780 Viber telegram whatsapp

VS18/VS26 ПРЕИМУЩЕСТВО КЛАПАНОВ

Возможность расширения поля достигла новых уровней благодаря клапанам серий VS18 и VS26 компании «Norgren». Независимо от того иде ли речь о простом многополюснике или о сложной системе шин, увеличение размеров клапанного «островка» в целях приведения их в соответствие с изменением потребностей в оборудовании, является простой задачей, решаемой методом «включай и работай». Технология сменных печатных плат (ПП) компании «Norgren» потребует не более нескольких секунд для их монтажа, а дополнительные опорные панели могут быть добавлены при помощи всего двух винтов.

Как VS18, так и VS26 предлагаются в двух вариантах золотников уникальной технологии. Для того чтобы максимизировать скорость Вашей пневматической системы, используйте золотник с мягким уплотнением компании «Norgren», что позволит достигнуть увеличения расхода. Максимальную надежность обеспечивают наши бессальниковый золотник патрубков, которые выдают сотни миллионов безотказных циклов. Для оптимизирования производительности машины можно на одном «островке» клапанов одновременно использовать обе технологии.

VS18 и VS26 компании «Norgren» обеспечивают гибкость, позволяющую выбрать требующиеся Вам свойства, что сочетается с модульностью, благодаря которой можно без труда расширять и добавлять дополнительные устройства. Сочетание гибкости и швейцарского качества конструирования позволили компании «Norgren» создать не имеющий себе равных ассортимент клапанов с неограниченными возможностями.

МОДУЛЬНЫЙ

Может быть расширен в полевых условиях в пределах только станций
Любое количество клапанов до 16

Большое количество многослойных дополнительных устройств
Два размера сменных клапанов для опорной плиты

УНИВЕРСАЛЬНЫЙ

Два типа золотников с уникальными преимуществами
Универсальный многополюсник PNP/NPN 24 В ПОСТ. ТОКА

Одиннадцать конфигураций клапанов

Два напряжения многополюсника

Семь протоколов встроенной шины fieldbus

Дополнительные варианты: многочисленные порты и ручное отключение

Миллионы возможностей

НАДЕЖНЫЙ

Ресурс клапана: 200 миллионов циклов

Прочная конструкция

ATEX, IP 65, UL и NEMA 4

Электрическое оборудования для продолжительного пользования

УДОБНОЕ ТЕХНИЧЕСКОЕ ОБСЛУЖИВАНИЕ

Простая замена сменных клапанов в опорной
плите

Вариант замены клапана без общего
выключения

Легкость замены компонентов системы

Посетите www.norgren.com и

воспользуйтесь конфигуратором

островок клапанов «Norgren», что

облегчит Вам выбор и конфигурирование

блока в точном соответствии с Вашими

потребностями.

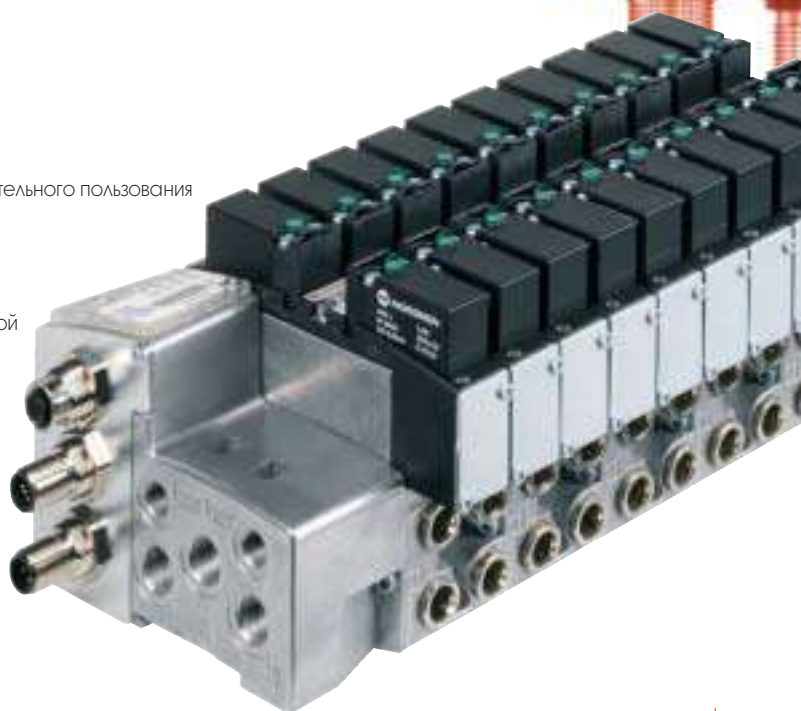

ISO★STAR

Электромагнитные и золотниковые клапаны управления

Опорная плита

5/2 и 5/3, ISO #1 - ISO #3

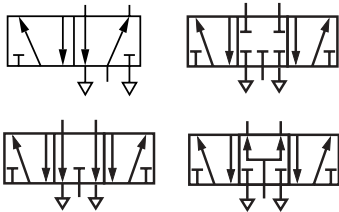
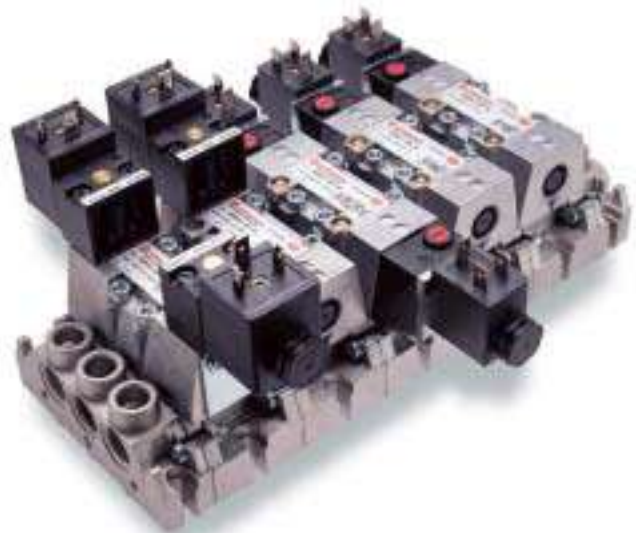

Бессальниковый золотник и золотник для продолжительной безотказной работы со специальным покрытием

Имеются интегральные регуляторы потока с размерами по ISO #1 и #2

Низкомощные соленоиды стандартно имеют ручное отключение

Широкий ассортимент опорных плит и дополнительных устройств

Технические данные

Средний:

Сжатый воздух, пропущенный через фильтр, с добавлением, без добавления смазочного масла и сухой

Рабочее давление:

Не более 16 бар; см. индивидуальные особенности в таблице

Расход:

ISO #1 1230 л/мин.
ISO #2 2450 л/мин.
ISO #3 4400 л/мин.

Температура окружающей среды:

От -15°C до +50°C электромагнитные модели
От -15°C до +80°C золотниковые модели.

В случае использования при температурах ниже +2°C обратитесь за консультацией в нашу Техническую службу.

Золотниковые клапаны с электромагнитным управлением

Размер	Функция	Приведение в действие	Регулятор расхода	Среднее положение	Торцевые модели с электромагнитным управлением		Модели CNOMO с электромагнитным управлением	
					Рабочее давление (бар)	Модель	Рабочее давление (бар)	Модель
ISO #1	5/2	Сол/пружина	-	-	1,8 ... 10	SXE9573-A71-00/****	1,8 ... 16	SXE9573-Z71-81/****
ISO #1	5/2	Сол/пружина	Встроенный	-	1,8 ... 10	SXE9573-A81-00/****	1,8 ... 16	SXE9573-Z81-81/****
ISO #1	5/2	Сол/воздух пружина	-	-	1 ... 10	SXE9573-A70-00/****	1 ... 10	SXE9573-Z70-60/****
ISO #1	5/2	Сол/воздух пружина	Встроенный	-	1 ... 10	SXE9573-A80-00/****	1 ... 10	SXE9573-Z80-60/****
ISO #1	5/2	Сол/сол.	-	-	2 ... 10	SXE0573-A50-00/****	2 ... 16	SXE0573-Z50-81/****
ISO #1	5/2	Сол/сол.	Встроенный	-	2 ... 10	SXE0573-A60-00/****	2 ... 16	SXE0573-Z60-81/****
ISO #1	5/3	Сол/сол.	Встроенный	APB	2 ... 10	SXE9673-A60-00/****	2 ... 16	SXE9673-Z60-81/****
ISO #1	5/3	Сол/сол.	Встроенный	COE	2 ... 10	SXE9773-A60-00/****	2 ... 16	SXE9773-Z60-81/****
ISO #1	5/3	Сол/сол.	Встроенный	COP	2 ... 10	SXE9873-A60-00/****	2 ... 16	SXE9873-Z60-81/****
ISO #2	5/2	Сол/пружина	-	-	1,8 ... 10	SXE9574-A71-00/****	1,8 ... 16	SXE9574-Z71-81/****
ISO #2	5/2	Сол/пружина	Встроенный	-	1,8 ... 10	SXE9574-A81-00/****	1,8 ... 16	SXE9574-Z81-81/****
ISO #2	5/2	Сол/воздух пружина	-	-	1 ... 10	SXE9574-A70-00/****	1 ... 10	SXE9574-Z70-60/****
ISO #2	5/2	Сол/воздух пружина	Встроенный	-	1 ... 10	SXE9574-A80-00/****	1 ... 10	SXE9574-Z80-60/****
ISO #2	5/2	Сол/сол.	-	-	2 ... 10	SXE0574-A50-00/****	2 ... 16	SXE0574-Z50-81/****
ISO #2	5/2	Сол/сол.	Встроенный	-	2 ... 10	SXE0574-A60-00/****	2 ... 16	SXE0574-Z60-81/****
ISO #2	5/3	Сол/сол.	Встроенный	APB	2 ... 10	SXE9674-A60-00/****	2 ... 16	SXE9674-Z60-81/****
ISO #2	5/3	Сол/сол.	Встроенный	COE	2 ... 10	SXE9774-A60-00/****	2 ... 16	SXE9774-Z60-81/****
ISO #2	5/3	Сол/сол.	Встроенный	COP	2 ... 10	SXE9874-A60-00/****	2 ... 16	SXE9874-Z60-81/****
ISO #3	5/2	Сол/пружина	-	-	1,8 ... 10	SXE9575-A71-00/****	1,8 ... 16	SXE9575-Z71-81/****
ISO #3	5/2	Сол/воздух пружина	-	-	1 ... 10	SXE9575-A70-00/****	1 ... 10	SXE9575-Z70-60/****
ISO #3	5/2	Сол/сол.	-	-	2 ... 10	SXE0575-A50-00/****	2 ... 16	SXE0575-Z50-81/****
ISO #3	5/3	Сол/сол.	-	APB	2 ... 10	SXE9675-A50-00/****	2 ... 16	SXE9675-Z50-81/****
ISO #3	5/3	Сол/сол.	-	COE	2 ... 10	SXE9775-A50-00/****	2 ... 16	SXE9775-Z50-81/****
ISO #3	5/3	Сол/сол.	-	COP	2 ... 10	SXE9875-A50-00/****	2 ... 16	SXE9875-Z50-81/****

APB = Все порты заблокированы, COE = Центр открыт Выпуск, COP = Центр открыт Давление. Для этих клапанов наборы для технического обслуживания не предусмотрены.

**** Ввести коды напряжения для стандартной модели или для модели CNOMO из правильной таблицы, приведенной ниже. Другие соединительные штекеры заказывать отдельно.

Ручное отключающее устройство на торцевых моделях с электромагнитным управлением: Нажать, чтобы запустить пружинный возврат, с возможностью блокировки

Ручное отключающее устройство на моделях CNOMO с электромагнитным управлением {-60/****}: «Отверточная» память

Ручное отключающее устройство на моделях CNOMO с электромагнитным управлением {-81/****}: Нажать, чтобы запустить пружинный возврат

Коды напряжений и запасные катушки для моделей с электромагнитным управлением на 10 бар

Напряжение	22 мм Катушка с контактной поверхностью соединителя по Промышленному стандарту			22 мм Катушка с контактной поверхностью соединителя по DIN 43650; таблица B		30 мм Катушка с контактной поверхностью соединителя по DIN 43650, таблица A			
	Код	Бросок/поддержание	Модель мощности	Код	Бросок/поддержание	Модель	Бросок/поддержание	Модель мощности	
12 В пост. тока	12J	2 Вт	QM/48/12J/2I						
24 В пост. тока	13J	2 Вт	QM/48/13J/2I	13L	2 Вт	V10626-A13L	23N	1,5 Вт	V10633-A23N
24 В - 50/60 Гц	14J	4/2,5 ВА	QM/48/14J/2I				28N	2 ВА	V10633-A28N
110/120 В перем. тока 50/60 Гц	18J	4/2,5 ВА	QM/48/18J/2I						
220/240 В - 50/60 Гц	19J	6/5 ВА	QM/48/19J/2I						

Коды напряжений и запасные катушки для на 16 бар (только CNOMO)

Напряжение	30 мм Катушка с контактной поверхностью соединителя по DIN 43650, таблица A		
	Код	Бросок/поддержание	Модель мощности
24 В пост. тока	33N	4 Вт	V10633-A33N
110/120 В перем. тока	88N	8 ВА	V10633-A88N
230 В перем. тока	89N	8 ВА	V10633-A89N

Подробные сведения о штекерах соединителей и индикаторах см. на стр. 72

Пневматические золотниковые клапаны

Размер	Функция	Приведение в действие	Регулятор расхода	Среднее положение	Рабочее давление (бар)	Модель
ISO #1	5/2	Стержень/пружина	-	-	-0,9 ... 16	SXP9573-170-00
ISO #1	5/2	Стержень/пружина	Встроенный	-	-0,9 ... 16	SXP9573-180-00
ISO #1	5/2	Стержень/стержень	-	-	-0,9 ... 16	SXP0573-170-00
ISO #1	5/2	Стержень/стержень	Встроенный	-	-0,9 ... 16	SXP0573-180-00
ISO #1	5/3	Стержень/стержень	Встроенный	APB	-0,9 ... 16	SXP9673-180-00
ISO #1	5/3	Стержень/стержень	Встроенный	COE	-0,9 ... 16	SXP9773-180-00
ISO #1	5/3	Стержень/стержень	Встроенный	COP	-0,9 ... 16	SXP9873-180-00
ISO #1	5/2	Стержень/пружина	-	-	-0,9 ... 16	SXP9574-170-00
ISO #1	5/2	Стержень/пружина	Встроенный	-	-0,9 ... 16	SXP9574-180-00
ISO #1	5/2	Стержень/стержень	-	-	-0,9 ... 16	SXP0574-170-00
ISO #1	5/2	Стержень/стержень	Встроенный	-	-0,9 ... 16	SXP0574-180-00
ISO #1	5/3	Стержень/стержень	Встроенный	APB	-0,9 ... 16	SXP9674-180-00
ISO #1	5/3	Стержень/стержень	Встроенный	COE	-0,9 ... 16	SXP9774-180-00
ISO #1	5/3	Стержень/стержень	Встроенный	COP	-0,9 ... 16	SXP9874-180-00
ISO #1	5/2	Стержень/пружина	-	-	-0,9 ... 16	SXP9575-170-00
ISO #1	5/2	Стержень/стержень	-	-	-0,9 ... 16	SXP0575-170-00
ISO #1	5/3	Стержень/стержень	-	APB	-0,9 ... 16	SXP9675-170-00
ISO #1	5/3	Стержень/стержень	-	COE	-0,9 ... 16	SXP9775-170-00
ISO #1	5/3	Стержень/стержень	-	COP	-0,9 ... 16	SXP9875-170-00

APB = All Ports Blocked - Все порты заблокированы, COE = Centre Open Exhaust - Центр открыт Выпуск, COP = Centre Open Pressure - Центр открыт Давление.
Для этих клапанов наборы для технического обслуживания не предусмотрены.

Опорные плоскости

VDMA 24 345 опорные панели

	Форма А Боковая сторона с портами	Форма С Коллектор	Форма D Торцевые крышки	Диск перекрытия
ISO#1	M/P19126 (G1/4)	CQM/22152/3/21	CQM/22152/3/22	FP 8382
ISO#2	M/P19132 (G3/8)	CQM/22253/3/21	CQM/22253/3/22	FP 8482
ISO#3	M/P19138 (G1/2)	CQM/22354/3/21	CQM/22354/3/22	FP 8582

Варианты универсального основания

	Модульная основа Боковая сторона и днище с портами	Торцевые крышки*	Торцевая крышка, торцевые порты открыты	Переходная панель	Диск перекрытия
ISO#1	CQM/22152/3/27 (G1/4)	CQM/22152/3/28 (G3/8)	CQM/22152/3/31 (G3/8)	CQM/22152/3/29 (#1-#2)	M/P43173
ISO#2	CQM/22253/3/27 (G3/8)	CQM/22253/3/28 (G1/2)	CQM/22253/3/31 (G1/2)		M/P43174

* Все порты поставляются вырезанными для оптимальной конфигурации системы.

Дополнительные устройства

	Плата для одиночного регулятора давления	Плата для одиночного регулятора давления	Плата для одиночного регулятора давления	Двойная плата регулятора давления
ISO #1	V71010-KB1 Порт 1 пер.	V71012-KB2 Порт 2 пер.	V71012-KB3 Порт 4 пер.	V71012-KB4 Порты 2+4 пер.
ISO #2	V71010-KC1 Порт 1 пер.	V71012-KC2 Порт 2 пер.	V71012-KC3 Порт 4 пер.	V71012-KC4 Порты 2+4 пер.
ISO #3	V71010-KD1 Порт 1 пер.	V71012-KD2 Порт 2 пер.	V71012-KD3 Порт 4 пер.	V71012-KD4 Порты 2+4 пер.





ISO★STAR

Электромагнитные и золотниковые клапаны управления



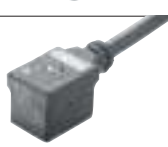

Опорная плита

5/2 и 5/3, ISO #1 - ISO #3

22 мм Штекеры согласно Промышленному стандарту или DIN 43 650, таблица В, IP65

	Соединитель	Тип	Длина кабеля	Напряжение пост. тока	Напряжение перем. тока	Особенности	Модель
	Вилка с прессованным кабелем	22 мм Промышленный стандарт	1000 мм	250 В	250 В	–	M/P43313/1
	Вилка с прессованным кабелем	22 мм Промышленный стандарт	3000 мм	250 В	250 В	–	M/P43313/3
	Вилка с кабельным сальником	22 мм Промышленный стандарт	–	12 ... 250 В	12 ... 250 В	–	0657868000000
	Вилка индикатора	22 мм Промышленный стандарт	–	12 ... 24 В	12 ... 24 В	Лампа	M/P24121/1
	Вилка индикатора	22 мм Промышленный стандарт	–	115 В	115 В	Неон	M/P24121/2
	Вилка с кабельным сальником и индикатором	22 мм Промышленный стандарт	–	230 В	230 В	Неон	M/P24121/3
	Вилка индикатора с прессованным кабелем	22 мм Промышленный стандарт	1000 мм	24 В	24 В	СИД, варистор	M/P43314/11
	Вилка индикатора с прессованным кабелем	22 мм Промышленный стандарт	3000 мм	24 В	24 В	СИД, варистор	M/P43314/13
	Вилка индикатора с прессованным кабелем	22 мм Промышленный стандарт	1000 мм	115 В	115 В	СИД, варистор	M/P43314/21
	Вилка индикатора с прессованным кабелем	22 мм Промышленный стандарт	3000 мм	115 В	115 В	СИД, варистор	M/P43314/23
	Вилка индикатора с прессованным кабелем	22 мм Промышленный стандарт	1000 мм	230 В	230 В	СИД, варистор	M/P43314/31
	Вилка индикатора с прессованным кабелем	22 мм Промышленный стандарт	3000 мм	230 В	230 В	СИД, варистор	M/P43314/33
	Светящаяся прокладка	22 мм Промышленный стандарт	–	12 ... 24 В	12 ... 24 В	Зеленый светодиод	M/P40859
	Светящаяся прокладка	22 мм Промышленный стандарт	–	110 ... 120 В	110 ... 120 В	Зеленый светодиод	M/P40886
	Светящаяся прокладка	22 мм Промышленный стандарт	–	220 ... 240 В	220 ... 240 В	Зеленый светодиод	M/P40860
	Вилка индикатора	DIN43650 Форма В	–	–	24 В	СИД	0664811
	Вилка индикатора	DIN43650 Форма В	–	250 В	–	СИД	0664812
	Вилка индикатора	22 мм Промышленный стандарт	–	–	15 В, 30 В	СИД	0680000

30 мм Штекеры согласно DIN 43 650, таблица А, IP65

	Соединитель	Длина кабеля	Напряжение пост. тока	Напряжение перем. тока	Особенности	Модель
	Вилка с прессованным кабелем	1000 мм	250 В	250 В	–	M/P43315/1
	Вилка с прессованным кабелем	3000 мм	250 В	250 В	–	M/P43315/3
	Вилка с кабельным сальником	–	250 В	300 В	–	M/P15737
	Вилка с кабельным сальником	–	–	240 В	–	M/P19117
	Вилка с кабельным сальником	–	250 В	300 В	–	0570275
	Вилка с кабельным сальником	–	12 ... 250 В	12 ... 250 В	–	0663303
	Вилка с кабельным сальником	–	12 ... 240 В	12 ... 240 В	–	0570110
	Вилка индикатора	–	10 ... 50 В	10 ... 50 В	Лампа	M/P24120/1
	Вилка индикатора	–	70 ... 115 В	70 ... 115 В	Неон	M/P24120/2
	Вилка с кабельным сальником и индикатором	–	150 ... 240 В	150 ... 240 В	Неон	M/P24120/3
	Вилка индикатора с прессованным кабелем	1000 мм	24 В	24 В	СИД, варистор	M/P43316/11
	Вилка индикатора с прессованным кабелем	3000 мм	24 В	24 В	СИД, варистор	M/P43316/13
	Вилка индикатора с прессованным кабелем	3000 мм	110 В	110 В	СИД, варистор	M/P43316/23
	Вилка индикатора с прессованным кабелем	1000 мм	220 В	220 В	СИД, варистор	M/P43316/31
	Вилка индикатора с прессованным кабелем	3000 мм	220 В	220 В	СИД, варистор	M/P43316/33
	Светящаяся прокладки	–	12 ... 24 В	12 ... 24 В	Зеленый светодиод	M/P40861
	Светящаяся прокладки	–	110 ... 120 В	110 ... 120 В	Зеленый светодиод	M/P40880
	Светящаяся прокладки	–	220 ... 240 В	220 ... 240 В	Зеленый светодиод	M/P40862

СЕРИЯ VM ПРЕИМУЩЕСТВО КЛАПАНОВ



Высокий расход – Клапаны как 10 мм, так и 15 мм обеспечивают исключительно высокий расход, несмотря на их компактность и небольшие размеры - 430 л/мин - 10 мм и 1000 л/мин - 15 мм (по отдельному заказу)

Гибкость – До 32 соленоидов на «островок» для многополюсника и шины (16 станций). Индивидуальный монтаж до 40 соленоидов на «островок» (20 станций).

Легкость технического обслуживания – «Островки» имеют блокировочные станции, поэтому анкерные крепления не требуются. Смена клапанов может быть произведена за несколько минут, что сводит к минимуму простой

» посетите www.norgren.com и воспользуйтесь конфигуратором островков клапанов «Norgren», что облегчит Вам выбор и конфигурирование блока в точном соответствии с Вашими потребностями.



Серия V60-63

Линейные клапаны

С электромагнитным управлением и золотниковые клапаны управления 3/2, 5/2, 5/3 & 2 x 3/2

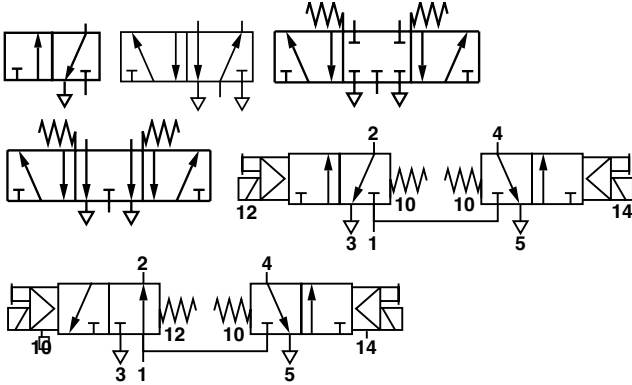

- Высокий расход
- Небольшой объем
- Проверенная уплотнительная система
- Различные дополнительные варианты стандартных ручных отключающих
- Не требует технического обслуживания
- Низкая потребляемая мощность (2 Вт)
- Пилотные элементы управления, ориентированные на применение

Технические данные

Средний:
Сжатый воздух, пропущенный через фильтр до 50 мкм, с добавлением или без добавления смазочного масла.

Работа:
С электромагнитным или пневматическим управлением

Соединение:
от G1/8 до G1/2
V44/45

Рабочее давление:
От 1,5/2 до 8/10 бар

Расход:

Размер	3/2, 5/2	2 x 3/2, 5/3
G1/8	750	500
G1/4	1300	950
G3/8	2600	1900
G1/2	4200	2200 (5/3)

Температура окружающей среды:
От -10°C до +50°C

Температура среды:
От -10°C до +50°C

В случае использования при температурах ниже +2°C обратитесь за консультацией в нашу Техническую службу.

3/2 электромагнитные клапаны

Функция	Размер порта	Приведение в действие	Управляющая подача	Управляющий выпуск	Расход (л/мин.)	Рабочее давление (бар)	Давление в системе регулирования (бар)	Модель
H3	G1/8	Сол./воздух	Внутренний	Не сборный	750	2 ... 8	-	V60A413A-A#***
H3	G1/8	Сол./воздух	Наружный	Не сборный	750	-0,9 ... 8	3 ... 8	V60A423A-A#***
H3	G1/8	Сол./пружина	Внутренний	Не сборный	750	3 ... 8	-	V60A417A-A#***
H3	G1/8	Сол./воздух	Внутренний	Сборный	750	2 ... 10	-	V60A413D-C#13A
H3	G1/4	Сол./воздух	Внутренний	Не сборный	1300	2 ... 8	-	V61B413A-A#***
H3	G1/4	Сол./воздух	Наружный	Не сборный	1300	-0,9 ... 8	3 ... 8	V61B423A-A#***
H3	G1/4	Сол./пружина	Внутренний	Не сборный	1300	3 ... 8	-	V61B417A-A#***
H3	G1/4	Сол./воздух	Внутренний	Сборный	1300	2 ... 10	-	V61B413D-C#13A
H3	G3/8	Сол./воздух	Внутренний	Не сборный	2600	2 ... 8	-	V62C413A-A#***
H3	G3/8	Сол./воздух	Наружный	Не сборный	2600	-0,9 ... 8	3 ... 8	V62C423A-A#***
H3	G1/2	Сол./воздух	Внутренний	Не сборный	4200	2 ... 8	-	V63D413A-A#***
H3	G1/2	Сол./воздух	Наружный	Не сборный	4200	-0,9 ... 8	3 ... 8	V63D423A-A#***
HO	G1/8	Сол./воздух	Внутренний	Не сборный	750	2 ... 8	-	V60A313A-A#***
HO	G1/8	Сол./воздух	Наружный	Не сборный	750	-0,9 ... 8	3 ... 8	V60A323A-A#***
HO	G1/4	Сол./воздух	Внутренний	Не сборный	1300	2 ... 8	-	V61B313A-A#***
HO	G1/4	Сол./воздух	Наружный	Не сборный	1300	-0,9 ... 8	3 ... 8	V61B323A-A#***
HO	G3/8	Сол./воздух	Внутренний	Не сборный	2600	2 ... 8	-	V62C313A-A#***
HO	G1/2	Сол./воздух	Внутренний	Не сборный	4200	2 ... 8	-	V63D313A-A#***
-	G1/8	Сол./сол.	Внутренний	Не сборный	750	1,5 ... 8	-	V60A411A-A#***
-	G1/8	Сол./сол.	Наружный	Не сборный	750	-0,9 ... 8	3 ... 8	V60A422A-A#***
-	G1/4	Сол./сол.	Внутренний	Не сборный	1300	1,5 ... 8	-	V61B411A-A#***
-	G1/4	Сол./сол.	Наружный	Не сборный	1300	-0,9 ... 8	3 ... 8	V61B422A-A#***
-	G3/8	Сол./сол.	Внутренний	Не сборный	2600	1,5 ... 8	-	V62C411A-A#***
-	G3/8	Сол./сол.	Наружный	Не сборный	2600	-0,9 ... 8	3 ... 8	V62C422A-A#***
-	G1/2	Сол./сол.	Внутренний	Не сборный	4200	1,5 ... 8	-	V63D411A-A#***
-	G1/2	Сол./сол.	Наружный	Не сборный	4200	-0,9 ... 8	3 ... 8	V63D422A-A#***

2 x 3/2 электромагнитные клапаны

Функция	Размер порта	Приведение в действие	Управляющая подача	Управляющий выпуск	Расход (л/мин.)	Рабочее давление (бар)	Давление в системе регулирования (бар)	Модель
H3	G1/8	Сол./сол.	Внутренний	Не сборный	500	2 ... 8	-	V60AA11A-A#***
H3	G1/8	Сол./сол.	Внутренний	Сборный	500	2 ... 10	-	V60AA11D-C#13A
H3	G1/4	Сол./сол.	Внутренний	Не сборный	950	2 ... 8	-	V61BA11A-A#***
H3	G1/4	Сол./сол.	Внутренний	Сборный	950	2 ... 10	-	V61BA11D-C#13A
H3	G3/8	Сол./сол.	Внутренний	Не сборный	1900	2 ... 8	-	V62CA11A-A#***
HO	G1/8	Сол./сол.	Внутренний	Не сборный	500	2 ... 8	-	V60AB11A-A#***
HO	G1/4	Сол./сол.	Внутренний	Не сборный	950	2 ... 8	-	V61BB11A-A#***
HO/H3	G1/8	Сол./сол.	Внутренний	Не сборный	500	2 ... 8	-	V60AC11A-A#***
HO/H3	G1/8	Сол./сол.	Внутренний	Сборный	500	2 ... 10	-	V60AC11D-C#13A
HO/H3	G1/4	Сол./сол.	Внутренний	Не сборный	950	2 ... 8	-	V61BC11A-A#***

xxx Ввести код катушки из приведенной ниже таблицы или 000 для версий без соленоида. Для дополнительных вариантов с ручным отключающим устройством заменить '#' следующим образом:

2 = нажать и заблокировать, 3 = только нажать. Примечание: Дополнительные варианты с механическим пружинным возвратом по требованию. H3 = нормально закрытый; HO = нормально открытый

H3/H3 = оба клапана нормально закрыты (порт P) HO/HO = оба клапана нормально открыты (порт P) HO/H3 = 1 клапан нормально открыт, 1 клапан нормально закрыт (порт P). Примечание: клапаны 2 x 3/2 должны использоваться в системе коллектора.

Технические сведения о вариантах соленоидов см. в разделе «Коды катушек и напряжений» на стр. 75

5/2 электромагнитные клапаны

Размер порта	Приведение в действие	Управляющая подача	Управляющий выпуск	Расход (л/мин.)	Рабочее давление (бар)	Давление в системе регулирования (бар)	Модель
G1/8	Сол./воздух	Внутренний	Не сборный	750	2 ... 8	–	V60A513A-A#***
G1/8	Сол./воздух	Наружный	Не сборный	750	-0,9 ... 8	3 ... 8	V60A523A-A#***
G1/8	Сол./пружина	Внутренний	Не сборный	750	3 ... 8	–	V60A517A-A#***
G1/8	Сол./воздух	Внутренний	Сборный	750	2 ... 10	–	V60A513D-C#13A
G1/8	Сол./воздух	Наружный	Сборный	750	-0,9 ... 10	3 ... 10	V60A523D-C#13A
G1/4	Сол./воздух	Внутренний	Не сборный	1300	2 ... 8	–	V61B513A-A#***
G1/4	Сол./воздух	Наружный	Не сборный	1300	-0,9 ... 8	3 ... 8	V61B523A-A#***
G1/4	Сол./пружина	Внутренний	Не сборный	1300	3 ... 8	–	V61B517A-A#***
G1/4	Сол./воздух	Внутренний	Сборный	1300	2 ... 10	–	V61B513D-C#13A
G3/8	Сол./воздух	Внутренний	Не сборный	2600	2 ... 8	–	V62C513A-A#***
G3/8	Сол./воздух	Наружный	Не сборный	2600	-0,9 ... 8	3 ... 8	V62C523A-A#***
G3/8	Сол./пружина	Внутренний	Не сборный	2600	3 ... 8	–	V62C517A-A#***
G3/8	Сол./пружина	Наружный	Не сборный	2600	-0,9 ... 8	3 ... 8	V62C527A-A#***
G1/2	Сол./воздух	Внутренний	Не сборный	4200	2 ... 8	–	V63D513A-A#***
G1/2	Сол./воздух	Наружный	Не сборный	4200	-0,9 ... 8	3 ... 8	V63D523A-A#***
G1/2	Сол./пружина	Внутренний	Не сборный	4200	3 ... 8	–	V63D517A-A#***
G1/8	Сол./сол.	Внутренний	Не сборный	750	2 ... 8	–	V60A511A-A#***
G1/8	Сол./сол.	Наружный	Не сборный	750	-0,9 ... 8	3 ... 8	V60A522A-A#***
G1/8	Сол./сол.	Внутренний	Сборный	750	2 ... 10	–	V60A511D-C#13A
G1/4	Сол./сол.	Внутренний	Не сборный	1300	2 ... 8	–	V61B511A-A#***
G1/4	Сол./сол.	Наружный	Не сборный	1300	-0,9 ... 8	3 ... 8	V61B522A-A#***
G1/4	Сол./сол.	Внутренний	Сборный	1300	2 ... 10	–	V61B511D-C#13A
G3/8	Сол./сол.	Внутренний	Не сборный	2600	2 ... 8	–	V62C511A-A#***
G3/8	Сол./сол.	Наружный	Не сборный	2600	-0,9 ... 8	3 ... 8	V62C522A-A#***
G1/2	Сол./сол.	Внутренний	Не сборный	4200	2 ... 8	–	V63D511A-A#***

5/3 электромагнитные клапаны

Функция	Размер порта	Приведение в действие	Управляющая подача	Управляющий выпуск	Расход (л/мин.)	Рабочее давление (бар)	Давление в системе регулирования (бар)	Модель
APB	G1/8	Сол./сол.	Внутренний	Не сборный	500	3 ... 8	–	V60A611A-A#***
APB	G1/8	Сол./сол.	Наружный	Не сборный	500	-0,9 ... 8	3 ... 8	V60A622A-A#***
APB	G1/8	Сол./сол.	Наружный	Сборный	500	-0,9 ... 10	3 ... 10	V60A622D-C#13A
APB	G1/4	Сол./сол.	Внутренний	Не сборный	950	3 ... 8	–	V61B611A-A#***
APB	G1/4	Сол./сол.	Наружный	Не сборный	950	-0,9 ... 8	3 ... 8	V61B622A-A#***
APB	G1/4	Сол./сол.	Внутренний	Сборный	950	3 ... 10	–	V61B611D-C#13A
APB	G3/8	Сол./сол.	Внутренний	Не сборный	1900	3 ... 8	–	V62C611A-A#***
APB	G3/8	Сол./сол.	Наружный	Не сборный	1900	-0,9 ... 8	3 ... 8	V62C622A-A#***
APB	G1/2	Сол./сол.	Внутренний	Не сборный	2200	2,5 ... 8	–	V63D611A-A#***
COE	G1/8	Сол./сол.	Внутренний	Не сборный	500	3 ... 8	–	V60A711A-A#***
COE	G1/8	Сол./сол.	Наружный	Не сборный	500	-0,9 ... 8	3 ... 8	V60A722A-A#***
COE	G1/4	Сол./сол.	Внутренний	Не сборный	950	3 ... 8	–	V61B711A-A#***
COE	G1/4	Сол./сол.	Наружный	Не сборный	950	-0,9 ... 8	3 ... 8	V61B722A-A#***
COE	G1/4	Сол./сол.	Внутренний	Сборный	950	3 ... 10	–	V61B711D-C#13A
COE	G3/8	Сол./сол.	Внутренний	Не сборный	1900	3 ... 8	–	V62C711A-A#***
COE	G3/8	Сол./сол.	Наружный	Не сборный	1900	-0,9 ... 8	3 ... 8	V62C722A-A#***
COE	G1/2	Сол./сол.	Внутренний	Не сборный	2200	2,5 ... 8	–	V63D711A-A#***
COP	G1/8	Сол./сол.	Внутренний	Не сборный	500	3 ... 8	–	V60A811A-A#***
COP	G1/4	Сол./сол.	Внутренний	Не сборный	950	3 ... 8	–	V61B811A-A#***
COP	G1/4	Сол./сол.	Наружный	Не сборный	950	-0,9 ... 8	3 ... 8	V61B822A-A#***
COP	G3/8	Сол./сол.	Внутренний	Не сборный	1900	3 ... 8	–	V62C811A-A#***

xxx Ввести код катушки из приведенной ниже таблицы или 000 для версий без соленоида. Для дополнительных вариантов с ручным отключающим устройством заменить '#' следующим образом:

2 = нажать и заблокировать, 3 = только нажать. Примечание: Дополнительные варианты с механическим пружинным возвратом по требованию.

APB = All Ports Blocked - Все порты заблокированы, COE = Centre Open Exhaust - Центр открыт Выпуск, COP = Centre Open Pressure - Центр открыт Давление

Катушка и коды напряжения

Катушка 22 мм по DIN EN 175 301-803 (DIN 43650 B)

Напряжение	Код катушки	Бросок/поддержание мощности	Модель
24 В пост. тока	13L	2 Вт	V10626-A13L
24 В - 50/60 Гц	14L	4/2,5 ВА	V10626-A14L
48 В - 50/60 Гц	16L	4/2,5 ВА	V10626-A16L
110/120 В перем. тока 50/60 Гц	18L	4/2,5 ВА	V10626-A18L
220/240 В - 50/60 Гц	19L	6/5 ВА	V10626-A19L

Катушка 22 мм по Промышленному стандарту

Напряжение	Код катушки	Бросок/поддержание мощности	Модель
24 В пост. тока	13J	2 Вт	QM/48/13J/21
24 В - 50/60 Гц	14J	4/2,5 ВА	QM/48/14J/21
48 В - 50/60 Гц	16J	4/2,5 ВА	QM/48/16J/21
110/120 В перем. тока 50/60 Гц	18J	4/2,5 ВА	QM/48/18J/21
220/240 В - 50/60 Гц	19J	6/5 ВА	QM/48/19J/21

LLТекеры соединителей должны заказываться отдельно - см. стр. 77

Серия V60-63

Линейные клапаны

С электромагнитным управлением и золотниковые клапаны управления

3/2, 5/2, 5/3 & 2 x 3/2

3/2 золотниковые клапаны

Функция	Размер порта	Оператор 12	Оператор 10	Расход (л/мин.)	Рабочее давление (бар)	Давление в системе регулирования (бар)	Модель
H3	G1/8	Воздух	Пружина	750	-0,9 ... 10	2,5 ... 10	V60A4D7A-XA090
H3	G1/4	Воздух	Пружина	1300	-0,9 ... 10	2,5 ... 10	V61B4D7A-XA090
H3	G3/8	Воздух	Пружина	2600	-0,9 ... 10	2,5 ... 10	V62C4D7A-XA090
H3	G1/2	Воздух	Пружина	4200	-0,9 ... 16	3 ... 16	V63D4D7A-XA090
HO	G1/8	Пружина	Воздух	750	-0,9 ... 10	2,5 ... 10	V60A3D7A-XA090
HO	G1/4	Пружина	Воздух	1300	-0,9 ... 10	2,5 ... 10	V61B3D7A-XA090
HO	G3/8	Пружина	Воздух	2600	-0,9 ... 10	2,5 ... 10	V62C3D7A-XA090
HO	G1/2	Пружина	Воздух	4200	-0,9 ... 16	3 ... 16	V63D3D7A-XA090
-	G1/8	Воздух	Воздух	750	-0,9 ... 10	1,5 ... 10	V60A4DDA-XA020
-	G1/4	Воздух	Воздух	1300	-0,9 ... 10	1,5 ... 10	V61B4DDA-XA020
-	G1/2	Воздух	Воздух	4200	-0,9 ... 16	1,5 ... 16	V63D4DDA-XA020

H3 = нормально закрытый; HO - нормально открытый

2 x 3/2 золотниковые клапаны

Функция	Размер порта	Оператор 14	Оператор 12	Расход (л/мин.)	Рабочее давление (бар)	Давление в системе регулирования (бар)	Модель
H3	G1/8	Воздух	Воздух	500	2 ... 10	2 ... 10	V60AADDAXA020
H3	G1/4	Воздух	Воздух	950	2 ... 10	2 ... 10	V61BADDAXA020

5/2 золотниковые клапаны

Размер порта	Оператор 12	Оператор 10	Расход (л/мин.)	Рабочее давление (бар)	Давление в системе регулирования (бар)	Модель
G1/8	Воздух	Пружина	750	-0,9 ... 10	2,5 ... 10	V60A5D7A-XA090
G1/4	Воздух	Пружина	1300	-0,9 ... 10	2,5 ... 10	V61B5D7A-XA090
G3/8	Воздух	Пружина	2600	-0,9 ... 10	2,5 ... 10	V62C5D7A-XA090
G1/2	Воздух	Пружина	4200	-0,9 ... 16	3 ... 16	V63D5D7A-XA090
G1/8	Воздух	Воздух	750	-0,9 ... 10	1,5 ... 10	V60A5DDA-XA020
G1/4	Воздух	Воздух	1300	-0,9 ... 10	1,5 ... 10	V61B5DDA-XA020
G3/8	Воздух	Воздух	2600	-0,9 ... 10	1,5 ... 10	V62C5DDA-XA020
G1/2	Воздух	Воздух	4200	-0,9 ... 16	1,5 ... 16	V63D5DDA-XA020

5/3 золотниковые клапаны

Функция	Размер порта	Оператор 14	Оператор 12	Расход (л/мин.)	Рабочее давление (бар)	Давление в системе регулирования (бар)	Модель
APB	G1/8	Воздух	Воздух	500	-0,9 ... 10	3 ... 10	V60A6DDA-XA020
APB	G1/4	Воздух	Воздух	950	-0,9 ... 10	3 ... 10	V61B6DDA-XA020
APB	G3/8	Воздух	Воздух	1900	-0,9 ... 10	3 ... 10	V62C6DDA-XA020
COE	G1/8	Воздух	Воздух	500	-0,9 ... 10	3 ... 10	V60A7DDA-XA020
COE	G1/4	Воздух	Воздух	950	-0,9 ... 10	3 ... 10	V61B7DDA-XA020
COP	G1/8	Воздух	Воздух	500	-0,9 ... 10	3 ... 10	V60A8DDA-XA020

Примечание: Внутреннее переключение в среднем положении через пружину. H3/H3 = оба клапана нормально закрыты (порт P) HO/HO = оба клапана нормально открыты (порт P) HO/H3 = 1 клапан нормально открыт, 1 клапан нормально закрыт (порт P).

APB = All Ports Blocked - Все порты заблокированы, COE = Centre Open Exhaust - Центр открыт Выпуск, COP = Centre Open Pressure - Центр открыт Давление

Дополнительные устройства

Клапаны

Глушитель из спеченной бронзы



0014510	G1/8
0014610	G1/4
0014710	G3/8
0014810	G1/2

Соединитель

Промышленный стандарт 22 мм
Двухполюсный + PE



0680000 15...30 В пост. тока; СИД, подавление выбросов

DIN EN 175301-803
(DIN 43650 B)
Двухполюсный + PE



0680003 12...250 В перем./пост. тока

0664811 15...30 В пост. тока; СИД, подавление выбросов
0664812 150...250 В перем. тока; лампа тлеющего разряда





DIN EN 175301-803
(DIN 43650 C)
Трехполюсный + PE



0588666 12...250 В перем./пост. тока

0102144 12...250 В перем./пост. тока, кабель 3 м

22 мм Штекеры согласно Промышленному стандарту

Соединитель	Длина кабеля	Напряжение пост. тока	Напряжение перем. тока	Особенности	Модель	
	Вилка с прессованным кабелем	1000 мм	250 В	250 В	–	M/P43313/1
	Вилка с прессованным кабелем	3000 мм	250 В	250 В	–	M/P43313/3
	Вилка индикатора	–	12 ... 24 В	12 ... 24 В	Лампа	M/P24121/1
	Вилка индикатора	–	115 В	115 В	Неон	M/P24121/2
	Вилка с кабельным сальником и индикатором	–	230 В	230 В	Неон	M/P24121/3
	Вилка индикатора с прессованным кабелем	1000 мм	24 В	24 В	СИД, варистор	M/P43314/11
	Вилка индикатора с прессованным кабелем	3000 мм	24 В	24 В	СИД, варистор	M/P43314/13
	Вилка индикатора с прессованным кабелем	1000 мм	115 В	115 В	СИД, варистор	M/P43314/21
	Вилка индикатора с прессованным кабелем	3000 мм	115 В	115 В	СИД, варистор	M/P43314/23
	Вилка индикатора с прессованным кабелем	1000 мм	230 В	230 В	СИД, варистор	M/P43314/31
	Вилка индикатора с прессованным кабелем	3000 мм	230 В	230 В	СИД, варистор	M/P43314/33
	Светящаяся прокладка	–	12 ... 24 В	12 ... 24 В	Зеленый светодиод	M/P40859
	Светящаяся прокладка	–	110 ... 120 В	110 ... 120 В	Зеленый светодиод	M/P40886
	Светящаяся прокладка	–	220 ... 240 В	220 ... 240 В	Зеленый светодиод	M/P40860

NORGREN Минск +375447584780 Viber telegram whatsapp

Excel 22 (M/48, M/49)

Тарельчатые электромагнитные клапаны 22 мм

Устанавливаемые на опорной плите
3/2, NC, G1/8

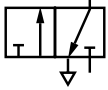

Устанавливаемые на опорной плите и на коллекторе - компактные и удобные

Ручное отключающее устройство как стандарт

Технические данные

Средний:

Сжатый воздух, пропущенный через фильтр, с добавлением и без добавления смазочного масла

Рабочее давление:

От 0 до 10 бар

Расход:

Отверстие	л/мин.
1,0 мм	30
1,6 мм	77

Температура окружающей среды:

От -20°C до +50°C.

В случае использования при температурах ниже +2°C обратитесь за консультацией в нашу Техническую службу.

Размер	Функция	Приведение в действие	Монтаж	Модель	Отверстие 10 мм (низкая мощность)	Отверстие 1,6 мм
G1/8	3/2 НЗ	Сол./пружина	Одиночный	M/49/MAZ***		M/49/MDZ***
G1/8	3/2 НЗ	Сол./пружина	Коллектор	DM/49/MAZ***/Т#		DM/49/MDZ***/Т#

*** Ввести коды напряжения из приведенной ниже таблицы.

Увеличить количество клапанов в коллекторной системе до 6 макс.

Соединительные штекеры заказывать отдельно.

Коды напряжений

Напряжение	Отверстие 10 мм (низкая мощность.)			Отверстие 1,6 мм		
	Код	Мощность	Катушка	Код	Мощность	Катушка
12 В пост. тока	12J	2 Вт	QM/48/12J/21	82J	7,5 Вт	QM/48/82J/21
24 В пост. тока	13J	2 Вт	QM/48/13J/21	83J	6 Вт	QM/48/83J/21
24 В - 50/60 Гц	14J	4/2,5 ВА	QM/48/14J/21	84J	12/8 ВА	QM/48/84J/21
110/120 В перем. тока 50/60 Гц	18J	4/2,5 ВА	QM/48/18J/21	88J	12/8 ВА	QM/48/88J/21
220/240 В - 50/60 Гц	19J	6/5 ВА	QM/48/19J/21	89J	12/8 ВА	QM/48/89J/21

22 мм Штекеры согласно Промышленному стандарту

Соединитель	Длина кабеля	Напряжение пост. тока	Напряжение перем. тока	Особенности	Модель
Вилка с прессованным кабелем	1000 мм	250 В	250 В	-	M/P43313/1
Вилка с прессованным кабелем	3000 мм	250 В	250 В	-	M/P43313/3
Вилка индикатора	-	12 ... 24 В	12 ... 24 В	Лампа	M/P24121/1
Вилка индикатора	-	115 В	115 В	Неон	M/P24121/2
Вилка с кабельным сальником и индикатором	-	230 В	230 В	Неон	M/P24121/3
Вилка индикатора с прессованным кабелем	1000 мм	24 В	24 В	СИД, варистор	M/P43314/11
Вилка индикатора с прессованным кабелем	3000 мм	24 В	24 В	СИД, варистор	M/P43314/13
Вилка индикатора с прессованным кабелем	1000 мм	115 В	115 В	СИД, варистор	M/P43314/21
Вилка индикатора с прессованным кабелем	3000 мм	115 В	115 В	СИД, варистор	M/P43314/23
Вилка индикатора с прессованным кабелем	1000 мм	230 В	230 В	СИД, варистор	M/P43314/31
Вилка индикатора с прессованным кабелем	3000 мм	230 В	230 В	СИД, варистор	M/P43314/33
Светящаяся прокладка	-	12 ... 24 В	12 ... 24 В	Зеленый светодиод	M/P40859
Светящаяся прокладка	-	110 ... 120 В	110 ... 120 В	Зеленый светодиод	M/P40886
Светящаяся прокладка	-	220 ... 240 В	220 ... 240 В	Зеленый светодиод	M/P40860
Вилка с кабельным сальником	-	12 ... 250 В	12 ... 250 В	-	0657868000000

Excel 32, Серия V04 и V05

Тарельчатые электромагнитные клапаны 32 мм

Линейные и устанавливаемые на опорной плите

2/2 & 3/2, G1/8, G1/4

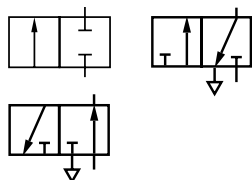

- Широкий диапазон дополнительных возможных мощностей и размеров отверстий
- Компактная установка
- Извлекаемая катушка
- Стандартный выпускной диффузор
- Ассортимент ручных отключающих устройств

Технические данные

Средний:

Сжатый воздух, пропущенный через фильтр, с добавлением и без добавления смазочного масла

Рабочее давление:

Не выше 16 бар.

См. индивидуальные особенности

Расход:

Диам. отверстия	Интерфейс	G1/8, G1/4
2,0 мм	95 л/мин.	120 л/мин.
2,5 мм	150 л/мин.	190 л/мин.
3,0 мм	–	260 л/мин.

Температура окружающей среды:

От -20°C до +50°C.

В случае использования при температурах ниже +2°C обратитесь за консультацией в нашу Техническую службу.

Функция	Монтаж	Отверстие (мм)	Рабочее давление (бар)	Модель
3/2 НО	Интерфейс	2,0	0 ... 10	V04X386L-B62*A
3/2 НЗ	Интерфейс	2,0	0 ... 10	V04X486L-B62*A
2/2 НЗ	Интерфейс	2,5	0 ... 16	V05X286M-B63*A
3/2 НЗ	Интерфейс	2,5	0 ... 10	V05X486M-B63*A
2/2 НЗ	G1/8	2,5	0 ... 10	V04A286M-B62*A
3/2 НЗ	G1/8	2,0	0 ... 10	V04A486L-B62*A
3/2 НО	G1/8	2,0	0 ... 10	V04A386L-B62*A
3/2 НЗ	G1/8	2,5	0 ... 10	V05A486M-B63*A
2/2 НЗ	G1/4	2,5	0 ... 10	V04B286M-B42*A
2/2 НЗ	G1/4	3,0	0 ... 13	V05B286N-B43*A

* Ввести коды напряжения из приведенной ниже таблицы. Соединительные штекеры заказывать отдельно. Для сопряжения клапанов использовать магистраль M/P35598/#. # = количество позиций от 1 до 6

Коды напряжений и запасные катушки - V04 и V05

Напряжение	Код	Катушка	
		V04	V05
12 В перем. тока	2	V04X286A-Q1222	–
24 В перем. тока	8	V04X286A-Q1223	V05X286A-Q1233
24 В 50/60 Hz	4	V04X286A-Q1224	V05X286A-Q1234
48 В 50/60 Hz	6	V04X286A-Q1226	–
110 ... 120 В 50/60 Hz	8	V04X286A-Q1228	V05X286A-Q1238
220 ... 240 В 50/60 Hz	9	V04X286A-Q1229	V05X286A-Q1239

30 мм Штекеры согласно DIN 43 650, таблица А, IP65

Соединитель	Длина кабеля	Напряжение пост. тока	Напряжение перем. тока	Особенности	Модель	
	Вилка с прессованным кабелем	1000 мм	250 В	250 В	–	M/P43315/1
	Вилка с прессованным кабелем	3000 мм	250 В	250 В	–	M/P43315/3
	Вилка с кабельным сальником	–	250 В	300 В	–	M/P15737
	Вилка с кабельным сальником	–	–	240 В	–	M/P19117
	Вилка с кабельным сальником	–	250 В	300 В	–	0570275
	Вилка с кабельным сальником	–	12 ... 250 В	12 ... 250 В	–	0663303
	Вилка с кабельным сальником	–	12 ... 240 В	12 ... 240 В	–	0570110
	Вилка индикатора	–	10 ... 50 В	10 ... 50 В	Лампа	M/P24120/1
	Вилка индикатора	–	70 ... 115 В	70 ... 115 В	Неон	M/P24120/2
	Вилка с кабельным сальником и индикатором	–	150 ... 240 В	150 ... 240 В	Неон	M/P24120/3
	Вилка индикатора с прессованным кабелем	1000 мм	24 В	24 В	СИД, варистор	M/P43316/11
	Вилка индикатора с прессованным кабелем	3000 мм	24 В	24 В	СИД, варистор	M/P43316/13
	Вилка индикатора с прессованным кабелем	3000 мм	110 В	110 В	СИД, варистор	M/P43316/23
	Вилка индикатора с прессованным кабелем	1000 мм	220 В	220 В	СИД, варистор	M/P43316/31
	Вилка индикатора с прессованным кабелем	3000 мм	220 В	220 В	СИД, варистор	M/P43316/33
	Светящаяся прокладка	–	12 ... 24 В	12 ... 24 В	Зеленый светодиод	M/P40861
	Светящаяся прокладка	–	110 ... 120 В	110 ... 120 В	Зеленый светодиод	M/P40880
	Светящаяся прокладка	–	220 ... 240 В	220 ... 240 В	Зеленый светодиод	M/P40862

Блок управления с двумя ручками

G1/8

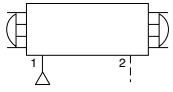

К каждому блоку прилагается Сертификат соответствия

Утверждение с уведомлением для корпуса от испытательной лаборатории Британского института стандартов и

Соответствует требованиям EN574, Класс IIIB*

Обе ручки должны вводиться в зацепление одновременно

Допустим одиночный отказ

Защита от случайного срабатывания

Не требует ни настройки, ни юстировки

*Директива по механическому оборудованию включает элементы безопасности, а также механизмы, а так как блоки двуручного управления классифицированы как элементы безопасности, то это предполагает, что M/2720 должен удовлетворять требованиям Директивы по охране труда и технике безопасности. Одним из способов обеспечения этого является приведение в соответствие опубликованным стандартам EN («Европейская норма»). В случае M/2720 основным стандартом является EN574: Безопасность механического оборудования - Устройства двуручного управления, Функциональные аспекты - Принципы конструирования. Этот стандарт относит двуручные устройства управления к разным типам, каждый из которых требует таких минимальных рабочих характеристик и характеристик безопасности, как одновременное срабатывание, отказоустойчивость, предотвращение случайного срабатывания и т.д. Кроме того, M/2720 по размерам идентичен M/2710 и может его непосредственно заменить.

Переключатель в положении «Включено»	Переключатель в положении «Выключено»	Модель
Обе кнопки должны приводиться в действие в течение 0,5 сек.	Не более 0,6 сек.	M/2720

Технические данные

Средний:

Сжатый воздух, пропущенный через фильтр до 40 мкм, с добавлением или без добавления смазочного масла.

Рабочее давление:

От 3 до 8 бар

Температура окружающей среды:

От +5°C до +40°C.

В случае использования при температурах ниже +2°C обратитесь за консультацией в нашу Техническую службу.



Посетите сайт WWW.NORGREN.COM в режиме **ON-LINE**

Никогда не было проще посмотреть, выбрать и купить пневматические компоненты в режиме on-line, а также воспользоваться дружественным интерфейсом on-line услуг и утилит.

Уникальный пакет on-line инструментария компании «Norgren» доступен для работы с ним 24 часа в сутки и 7 дней в неделю.

- >> Быстрый поиск продукта по on-line каталогу
- >> Проверка доступности и цены занимает секунды
- >> Надежная покупка с использованием Вашего торгового счета в «Norgren»
- >> Проверка статуса всех заказов (по телефону, факсу, on-line)
- >> Загрузка 2-D и 3-D CAD изображений в 15 различных форматах
- >> Получение последней литературы «Norgren», включая технические таблицы и цветные брошюры новой продукции
- >> Свободный и простой доступ к учебным модулям и примерам

ПРЕИМУЩЕСТВА ON-LINE



1. Просмотреть каталог
2. Выбрать нужное изделие
3. Безопасно приобрести через онлайную систему



www.norgren.com

Super X

Золотниковые клапаны с ручным и механическим управлением

Линейные

3/2, 5/2 & 5/3, G1/8, G1/4

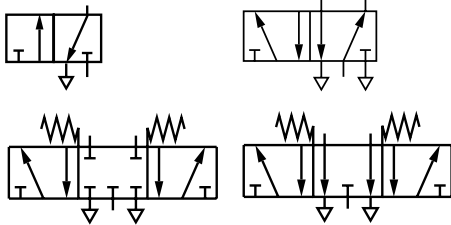

Широкий ассортимент устройств управления

Подходит для многонаправленных потоков и для двойной подачи

Высокий расход

Материалы, легкие по весу и устойчивые к коррозии

Технические данные

Средний:

Сжатый воздух, пропущенный через фильтр, с добавлением и без добавления смазочного масла

Рабочее давление:

Не выше 10 бар

Расход:

Размер л/мин.

G1/8 335

G1/4 965

Температура окружающей среды:

От 0°C до +70°C.

В случае использования при температурах ниже +2°C обратитесь за консультацией в нашу Техническую службу.

Механический

Размер порта	Функция	Приведение в действие	кг	Модель	Набор для техобслуживания
G1/8	3/2 NC	Рычаг ролика (тяжелые условия)/Пружина	0,21	03 0293 02	03 8408 02
G1/8	3/2 NC	Скалка/Пружина	0,14	03 0400 02	03 8408 02
G1/8	3/2 NC	Ролик/Пружина	0,14	03 0402 02	03 8408 02
G1/8	3/2 NC	Выключение в одном направлении/Пружина	0,21	03 0410 02	03 8408 02
G1/8	3/2 NC	Рычаг ролика/Пружина	0,21	03 0411 02	03 8408 02
G1/8	3/2 NC	Чувствительный рычаг ролика/Пружина	0,25	03 0423 02	-
G1/8	3/2 NC	Антенна/Spring	0,21	03 0432 02	-
G1/4	3/2 NC	Скалка/Пружина	0,34	03 0600 02	03 8602 02
G1/4	3/2 NC	Ролик/Пружина	0,34	03 0602 02	03 8602 02
G1/4	3/2 NC	Рычаг ролика/Пружина	0,41	03 0611 02	03 8602 02
G1/8	5/2	Рычаг ролика (тяжелые условия)/Пружина	0,29	X3 0393 02	03 8408 02
G1/8	5/2	Скалка/Пружина	0,25	X3 0440 02	03 8408 02
G1/8	5/2	Ролик/Пружина	0,25	X3 0442 02	03 8408 02
G1/8	5/2	Рычаг ролика/Пружина	0,32	X3 0451 02	03 8408 02
G1/8	5/2	Чувствительный рычаг ролика/Пружина	0,36	X3 0463 02	-
G1/8	5/2	Антенна/Пружина	0,30	X3 0472 02	-
G1/4	5/2	Скалка/Пружина	0,46	X3 0640 02	03 8602 02
G1/4	5/2	Ролик/Пружина	0,46	X3 0642 02	03 8602 02
G1/4	5/2	Рычаг ролика/Пружина	0,53	X3 0651 02	03 8602 02

Ручной

Размер порта	Функция	Приведение в действие	Среднее положение	Цвет	кг	Модель	Набор для техобслуживания
G1/8	3/2	Кнопка (гриб)/пружина	–	Красный	0,29	03 0366 02	03 8408 02
G1/8	3/2	Кнопка (гриб)/пружина	–	Зеленый	0,29	03 0367 02	03 8408 02
G1/8	3/2	Кнопка (гриб)/пружина	–	Черный	0,29	03 0368 02	03 8408 02
G1/8	3/2	Тумблер/тумблер	–	Черный	0,16	03 0403 02	03 8408 02
G1/8	3/2	Кнопка/пружина	–	Черный	0,15	03 0404 02	03 8408 02
G1/8	3/2	Кнопка/пружина	–	Зеленый	0,15	03 0405 02	03 8408 02
G1/8	3/2	Кнопка/пружина	–	Красный	0,15	03 0406 02	03 8408 02
G1/8	3/2	Кнопка (скрытая)/пружина	–	Черный	0,21	03 0414 02	03 8408 02
G1/8	3/2	Кнопка (скрытая)/пружина	–	Зеленый	0,21	03 0415 02	03 8408 02
G1/8	3/2	Кнопка (скрытая)/пружина	–	Красный	0,21	03 0416 02	03 8408 02
G1/8	3/2	Клавиша/клавиша	–	Хром	0,36	03 0418 02 801	03 8408 02
G1/8	3/2	Поворотная кнопка/поворотная кнопка	–	Черный	0,29	03 0298 02	03 8408 02
G1/8	3/2	Кнопка/кнопка или стержень	–	Черный	0,21	03 0424 02	03 8408 02
G1/8	3/2	Кнопка/кнопка	–	Черный	0,17	03 0425 02	03 8408 02
G1/8	3/2	Аварийная установка / поворотное кольцо	–	Красный	0,31	03 0299 02	03 8473 02
G1/8	3/2	Рычаг/рычаг	–	Черный	0,29	03 0437 02	03 8408 02
G1/8	3/2	Рычаг/пружина	–	Черный	0,28	03 0438 02	03 8408 02
G1/8	3/2	Педаля/пружина	–	Черный	1,03	03 0481 02	03 8408 02
G1/8	3/2	Педаля/педаля	–	Черный	1,07	03 0483 02	03 8408 02
G1/4	3/2	Кнопка/пружина	–	Черный	0,35	03 0604 02	03 8602 02
G1/4	3/2	Кнопка/кнопка	–	Черный	0,37	03 0625 02	03 8602 02
G1/4	3/2	Кнопка/кнопка или стержень	–	Черный	0,41	03 0627 02	03 8612 02
G1/4	3/2	Рычаг/рычаг	–	Черный	0,49	03 0637 02	03 8602 02
G1/4	3/2	Рычаг/пружина	–	Черный	0,48	03 0638 02	03 8602 02
G1/4	3/2	Педаля/пружина	–	Черный	1,23	03 0681 02	03 8602 02
G1/8	5/2	Тумблер/тумблер	–	Черный	0,27	X3 0443 02	03 8408 02
G1/8	5/2	Кнопка/пружина	–	Черный	0,26	X3 0444 02	03 8408 02
G1/8	5/2	Кнопка (скрытая)/пружина	–	Черный	0,32	X3 0454 02	03 8408 02
G1/8	5/2	Клавиша/клавиша	–	Хром	0,47	X3 0458 02 801	03 8408 02
G1/8	5/2	Поворотная кнопка/поворотная кнопка	–	Черный	0,40	X3 0298 02	03 8408 02
G1/8	5/2	Кнопка/кнопка или стержень	–	Черный	0,32	X3 0464 02	03 8408 02
G1/8	5/2	Кнопка, нажатие/кнопка, отжим	–	Черный	0,28	X3 0465 02	03 8408 02
G1/8	5/2	Аварийная установка / поворотное кольцо	–	Красный	0,54	X3 0299 02	03 8473 02
G1/8	5/2	Рычаг/рычаг	–	Черный	0,40	X3 0477 02	03 8408 02
G1/8	5/2	Рычаг/пружина	–	Черный	0,40	X3 0478 02	03 8408 02
G1/8	5/2	Педаля/пружина	–	Черный	1,12	X3 0482 02	03 8408 02
G1/8	5/2	Педаля/педаля	–	Черный	1,18	X3 0484 02	03 8408 02
G1/4	5/2	Кнопка/пружина	–	Черный	0,47	X3 0644 02	03 8602 02
G1/4	5/2	Кнопка/кнопка	–	Черный	0,49	X3 0665 02	03 8602 02
G1/4	5/2	Рычаг/рычаг	–	Черный	0,61	X3 0677 02	03 8602 02
G1/4	5/2	Рычаг/пружина	–	Черный	0,60	X3 0678 02	03 8602 02
G1/4	5/2	Педаля/пружина	–	Черный	1,33	X3 0682 02	03 8602 02
G1/4	5/2	Педаля/педаля	–	Черный	1,39	X3 0684 02	03 8602 02
G1/8	5/3	Рычаг/рычаг/рычаг	APB	Черный	0,44	X3 3437 02	03 8408 02
G1/8	5/3	Рычаг/пружина/рычаг	APB	Черный	0,85	X3 3438 02	03 8408 02
G1/8	5/3	Рычаг/рычаг/рычаг	COE	Черный	0,44	X3 3477 02	03 8408 02
G1/8	5/3	Рычаг/пружина/рычаг	COE	Черный	0,85	X3 3478 02	03 8408 02
G1/4	5/3	Рычаг/рычаг/рычаг	APB	Черный	0,65	X3 3637 02	03 8602 02
G1/4	5/3	Рычаг/пружина/рычаг	APB	Черный	1,06	X3 3638 02	03 8602 02
G1/4	5/3	Рычаг/рычаг/рычаг	COE	Черный	0,65	X3 3677 02	03 8602 02
G1/4	5/3	Рычаг/пружина/рычаг	COE	Черный	1,06	X3 3678 02	03 8602 02

APB = All Ports Blocked - Все порты заблокированы COE = Centre Open Exhaust - Центр открыт Выпуск

VP 12

Миниатюрный пропорциональный клапан

G1/8

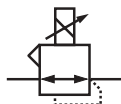

Проверенная маломощная технология

Надежное, прочное устройство с разомкнутым контуром

Компактная и гибкая конструкция.

Превосходные рабочие характеристики

Давления на выходе до 8 бар

Технические данные

Средний:

Сухой воздух, пропущенный через фильтр до 5 мкм, не содержащий масла

Выходное давление:

от 0 до 1 бара (от 0 до 15 фунтов на кв. дюйм), от 0 до 2 бар (от 0 до 30 фунтов на кв. дюйм), от 0 до 4 бар (от 0 до 60 фунтов на кв. дюйм), от 0 до 6 бар (от 0 до 90 фунтов на кв. дюйм), от 0 до 8 бар (от 0 до 120 фунтов на кв. дюйм)

Давление в линии нагнетания:

Минимум 1,5 бар (22 фунтов на кв. дюйм) выше максимального выходного давления (10 бар (150 фунтов на кв. дюйм) максимум)

Температура окружающей среды:

От 0°C до +60°C

В случае использования при температурах ниже +2°C обратитесь за консультацией в нашу Техническую службу.

Управляющий сигнал	Выходное давление (бар)	Модель
4 ... 20 мА	0 ... 4	VP1204BG401Q00
0 ... 10 В	0 ... 4	VP1204BG101Q00
4 ... 20 мА	0 ... 8	VP1208BG401Q00
0 ... 10 В	0 ... 8	VP1208BG101Q00

Данные об электрической системе

Электромагнитная совместимость	Маркировка ЕС: в соответствии с требованиями ЕС EN 50081-2 (1994) и EN 50082-2 (1995)
Электрический входной сигнал	Заводская настройка: 4 ... 20 мА или 0 ... 10 В
Электрическая мощность на входе	24 В пост. тока ±25 % (потребляемая мощность < 1 Вт)
Соединения	3-проводная контактная колодка

Конфигурация приборного штыря

Пот. диапазона	
1	питание +24 В пост. тока (+ve)
2	Управляющий сигнал (+ve)
3	Общий (питание пост. током, возврат сигнала и обратной связи) (-ve)

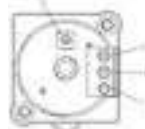

Серия VP50

Клапан соотношения давлений

G $\frac{1}{4}$

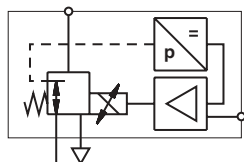

Пневматический золотниковый клапан соотношения давления

Возможность настройки на широкую область применения

Быстродействие

Низкая потребляемая мощность

Высокий расход

Технические данные

Средний:

Сжатый воздух, пропущенный через фильтр до 50 мкм, без добавления смазочного масла.

Давление в линии нагнетания:

Не выше 14 бар

Расход:

До 1200 л/мин при давлении подачи 11 бар

Температура окружающей среды:

От -20°C до +50°C

В случае использования при температурах ниже +2°C обратитесь за консультацией в нашу Техническую службу.

Управляющий сигнал	Выходное давление (бар)	Модель
0 ... 10 В	0 ... 10	VP5010BJ1111H00
4 ... 20 мА	0 ... 10	VP5010BJ4111H00
0 ... 10 В	0 ... 8	VP5008BJ1111H00
4 ... 20 мА	0 ... 8	VP5008BJ4111H00
0 ... 10 В	0 ... 6	VP5006BJ1111H00
4 ... 20 мА	0 ... 6	VP5006BJ4111H00
0 ... 10 В	0 ... 2	VP5002BJ1111H00
4 ... 20 мА	0 ... 2	VP5002BJ4111H00

Данные об электрической системе

Электромагнитная совместимость	Маркировка ЕС: в соответствии с требованиями ЕС EN 50081-2 (1994) и EN 50082-2 (1995)
Электрический входной сигнал	Заводская настройка: 4 ... 20 мА или 0 ... 10 В
Электрическая мощность на входе	24 В пост. тока $\pm 25\%$ (потребляемая мощность < 1 Вт)
Выходной сигнал обратной связи по давлению	0 ... 10 В по всему диапазону
Соединения	Штырь M12 5

Конфигурация приборного штыря

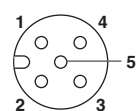

1	питание +24 В пост. тока
2	От 0 до 10 по всему диапазону
3	Управляющий сигнал (+ve)
4	Общий (питание пост. током, возврат сигнала и обратной связи)
5	Рама (земля)

Дополнительные устройства

Соединитель с прессованным кабелем 5 м



0250081 0000 00000

Серия VP51

Программируемый клапан соотношения давлений

G1/4, 1/4 NPT

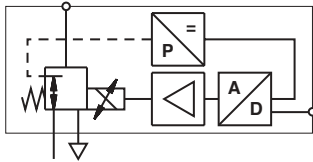

Пневматический золотниковый клапан цифрового пропорционального регулирования по замкнутому циклу

Полное программирование с бортовой диагностикой

Дополнительное меню на нескольких языках

Дополнительная защита паролем

на функциях первого уровня

Функции моментального предупреждения при помощи СИД

Настройка, ориентированная на применение

Визуализация давления на выходе без использования манометра

Быстрое срабатывание

Технические данные

Средний:

Сжатый воздух, пропущенный через фильтр до 50 мкм, без добавления смазочного масла.

Выходное давление:

Может быть отрегулировано пользователем до 10 бар

Давление в линии нагнетания:

Не выше 14 бар

Температура окружающей среды:

От -20°C до +50°C

В случае использования при температурах ниже +2°C обратитесь за консультацией в нашу Техническую службу.

Управляющий сигнал	Выходное давление (бар)	Модель
0 ... 10 В	0 ... 10	VP5110BJ111H00
4 ... 20 мА	0 ... 10	VP5110BJ411H00

Данные об электрической системе

Электромагнитная совместимость	Маркировка ЕС: в соответствии с требованиями EC EN 50081-2 (1994) и EN 50082-2 (1995)
Электрический входной сигнал	Заводская настройка: 4 ... 20 мА или 0 ... 10 В
Электрическая мощность на входе	24 В пост. тока ±25 % (потребляемая мощность < 1 Вт)
Выходной сигнал обратной связи по давлению	-от 0 до 10 В по всей шкале или переключаемый выход, сконфигурированный пользователем
Соединения	Штырь M12.5

Конфигурация приборного штыря

1	питание +24 В пост. тока
2	Выход с монитора
3	Управляющий сигнал (+ve)
4	Общий (питание пост. током, возврат сигнала и обратной связи)
5	Рама (земля)

Дополнительные устройства

Соединитель с прессованным кабелем 5 м



0250081 0000 00000

Серия Herion 26230 NAMUR

Золотниковые клапаны непрямого действия с электромагнитным приводом

Отверстие 6 мм (ном. диам.)

3/2, 5/2, 5/3, G1/4, G1/2

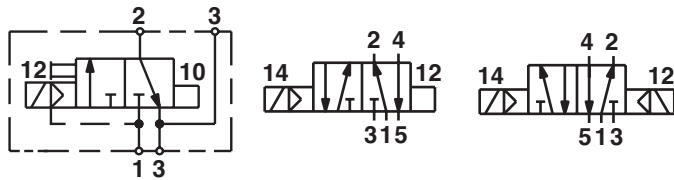

Для приводов одностороннего и двухстороннего действия

Стандартное ручное отключающее устройство с фиксатором

Компактная конструкция

Высокий расход

Простая конструкция золотниковой системы с мягким уплотнением

Не требующая технического обслуживания

Легко заменяемая соленоидная система

Рециркуляция отработанного воздуха

Технические данные

Среда:

Сжатый воздух, отфильтрованный, с добавкой смазочного масла и без добавки смазочного масла

Рабочее давление:

От 1 до 10 бар

Направление потока:

Фиксированный

Положение при монтаже:

По специальному заказу, предпочтительно с соленоидом наверху

Температура окружающей среды:

От -10°C до 50°C

Для температур ниже 0°C использовать сухой кондиционированный воздух. При установке вне помещения защитить все соединения от проникновения влаги.

В случае использования при температурах ниже +2°C обратитесь за консультацией в нашу Техническую службу

Электрическое соединение:

Рабочие поверхности контактов соединителя по DIN 43650-803, форма B

Размер порта 1, 3, (5)	2 (4)	Функция	Приведение в действие	Отверстие (мм)	Рабочее давление (бар)	значение в кВ (м3/ч)*	Модель
G1/4	Фланец (Namur)	5/2	Соленоид	6	2 ... 8	1,2	2623077xxxx*****
G1/4	Фланец	5/2	2 x соленоид	6	2 ... 8	1,2	2623177xxxx*****
G1/4	Фланец	3/2, 5/2	2 x соленоид	6	2 ... 8	1,2	2623179xxxx*****
G1/4	G1/4	5/2	Соленоид	6	1 ... 10	1,2	2623000xxxx*****
G1/4	G1/4	5/2	2 x соленоид	6	1 ... 10	1,2	2623100xxxx*****
G1/4	G1/4	5/3 COE	2 x соленоид	6	3 ... 10	0,9	2623200xxxx*****
G1/4	G1/4	5/3 APB	2 x соленоид	6	3 ... 10	0,9	2623300xxxx*****
G1/4	G1/4	5/3 COP	2 x соленоид	6	3 ... 10	0,9	2623400xxxx*****
G1/2	G1/4	5/2	Соленоид	12	2 ... 10	3,0	2623500xxxx*****
G1/2	G1/4	5/2	2 x соленоид	12	2 ... 10	3,0	2623600xxxx*****
G1/2	G1/4	5/3 COE	2 x соленоид	12	2,5 ... 10	2,2	2623700xxxx*****
G1/2	G1/4	5/3 APB	2 x соленоид	12	2,5 ... 10	2,2	2623800xxxx*****

xxxx Ввести коды соленоидов из приведенной ниже таблицы. ***** Ввести коды напряжения из приведенной ниже таблицы.

Порт 3 без дроссельного регулирования

APB = All Ports Blocked – Все порты заблокированы, COE = Centre Open Exhaust – Центр открыт Выпуск, COP = Centre Open Pressure – Центр открыт Давление

Коды напряжения

Напряжение	Соответствующий код
24 В пост. тока	02400
24 В перем. тока	02450
230 В перем. тока	23050
Без катушки	00000

Дополнительные устройства

Соединители



0680003 Форма B

Соленоидные приводы

	Потребляемая мощность 24 В перем. 230 В пост. тока (Вт)	Напряжение 24 В перем. 230 В пост. тока (ВА)	Напряжение 24 В перем. 230 В пост. тока (мА)	Категория защиты	Класс защиты	Диапазон температуры Температура окружающей среды/среды, °C	Электрическое соединение	кг	Модель
	1,7	-	-	-	IP 65 (с соединителем)	-40 ... +50	DIN EN 175301-803 Форма B ⁴⁾	0,054	3050
	1,6	3,5	30	-	IP 65 (с соединителем)	-40 ... +50	DIN EN 175301-803 Форма A ⁵⁾	0,090	3036

4) Соединитель в комплект поставки не входит, см. таблицу «Дополнительные устройства»

5) Соединитель в комплект поставки не входит, требующийся соединитель: часть № 0570275, см. таблицу «Дополнительные устройства».

Серия Buschjost 82400

Мембранные клапаны непрямого действия с электромагнитным приводом

Отверстие от 8 до 50 мм (ном. диам.)

2/2, NC, G1/4 до G2

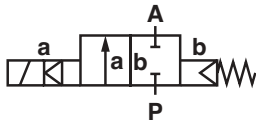

Высокий расход

Функционирует как заслонка

Ясная компактная конструкция

Соленоид, легко заменяемый без инструментов (Click-on®)

Особенно подходит для использования с водяным клапаном согласно DIN EN 60730-2-8

Технические данные

Среда:

Нейтральные газовые и жидкие среды

Направление потока:

Фиксированный

Положение при монтаже:

По специальному заказу, предпочтительно с соленоидом в положении стоя

Температура среды:

От -10°C до +90°C макс.

Температура окружающей среды:

Не выше +50°C

Материалы

Корпус: медь

Уплотнение седла: NBR (пербунан)

Внутренние части: нержавеющая сталь, PVDF

В случае установки с загрязненными средами, рекомендуется использование предшествующего фильтра.

Отверстие (мм)	Размер порта	Рабочее давление (бар)	значение в кВт м ³ /ч	Общий вес (кг)	Тип
8	G1/4	0,1 ... 16	1,90	0,47	8240000xxxx*****
10	G3/8	0,1 ... 16	3,00	0,45	8240100xxxx*****
12	G1/2	0,1 ... 16	3,80	0,50	8240200xxxx*****
20	G3/4	0,1 ... 16	6,10	0,65	8240300xxxx*****
25	G1	0,1 ... 16	9,50	0,95	8240400xxxx*****
32	G1¼	0,1 ... 10	23,00	2,73	8240500xxxx*****
40	G1½	0,1 ... 10	25,00	2,53	8240600xxxx*****
50	G2	0,1 ... 10	41,00	3,85	8240700xxxx*****

xxxx Ввести коды соленоидов из приведенной ниже таблицы.
***** Ввести коды напряжения из приведенной ниже таблицы.

Коды напряжения

Напряжение	Соответствующий код
24 В пост. тока	02400
24 В перем. тока 50 Гц	02450
230 В перем. тока	23050
Без катушки	00000

Проведено типовое испытание с размером отверстия до 25 мм согласно DIN EN 60730-2-8
Клапаны с электромагнитным управлением
Организация, проводившая испытания

TÜV Райнланд / Бранденбург



Соленоидные приводы

	Потребляемая мощность		Напряжение		Категория	Класс защиты	Температуры, °C		Электрическое соединение	Модель
	24 В перем. тока (Вт)	230 В пост. тока (ВА)	24 В перем. тока (мА)	230 В пост. тока (мА)			Среда*	Окружающая среда**		
	8	15/12	333	52	-	IP 65	+90 макс.	-25 ... +50	DIN EN 175301-803	9101

*Максимальная температура зависит от типа клапана

**Максимальная температура может быть выше в зависимости от применения

Версия в соответствии с VDE 0580. 100 % рабочий цикл.

Потребляемая мощность с температурой катушки +20°C. С катушкой соленоида при рабочей температуре [пост. ток] потребляемая мощность ниже до 30 % по физическим причинам.

Диапазон размеров зажимаемых кабелей от 5 до 10 мм

Серия Buschjost 82530

Мембранные клапаны непрямого действия с электромагнитным приводом с принудительным подъемом

Отверстие 10 мм (ном. диам.)

2/2, NC, G $\frac{1}{4}$ до G $\frac{1}{2}$

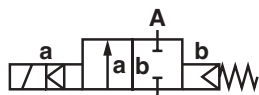

Подходит для вакуума.

Компактный соленоид с встроенной трубкой-сердечником

Клапан работает без перепада давления (Δp)

Рабочее давление от 0 до 20 бар с катушкой перем. тока и уплотнениями из NBR

Технические данные

Среда:

Нейтральные газовые и жидкие среды

Направление потока:

Фиксированный

Положение при монтаже:

По специальному заказу, но предпочтительно с соленоидом, повернутым вертикально вверх

Температура среды:

От -10°C до +90°C макс.

Температура окружающей среды:

От -10°C до +50°C макс.

Материалы

Корпус: медь, PA 66

Уплотнение седла: NBR (пербунан)

Внутренние части: нержавеющая сталь 1.4104/430F, 1.4303, PVDF

В случае установки с загрязненными средами, рекомендуется использование предшествующего фильтра.

Отверстие (мм)	Размер порта	Рабочее давление (бар)	значение в $\text{кВ м}^3/\text{ч}$	Общий вес (кг)	Модель
10	G 1/4	0 ... 10	1,50	0,50	825300xxxx*****
10	G 3/8	0 ... 10	1,70	0,50	8253100xxxx*****
10	G 1/2	0 ... 10	1,70	0,60	8253200xxxx*****

xxxx Ввести коды соленоидов из приведенной ниже таблицы. ***** Ввести коды напряжения из приведенной ниже таблицы.

Коды напряжения

Напряжение	Соответствующий код
24 В пост. тока	02400
24 В перем. тока 50 Гц	02450
230 В перем. тока 50 Гц	23050
Без катушки	00000

Соленоидные приводы

	Потребляемая мощность		Напряжение		Категория	Класс защиты	Температуры, °C		Электрическое соединение	Модель
	24 В перем. тока (Вт)	230 В пост. тока (ВА)	24 В перем. тока (mA)	230 В пост. тока (mA)			Среда*	Окружающая среда**		
	12/12	20/16	500	70	-	IP 65	+90 макс.	-25 ... +50	DIN EN 175301-803	8001

*Максимальная температура зависит от типа клапана

**Максимальная температура может быть выше в зависимости от применения

Согласно VDE 0580, 100 % номин.

Потребляемая мощность, рассчитанная с катушкой при +20°C для катушек пост. тока при рабочей температуре; потребляемая мощность ниже на 30 %

Серия Buschjost 84500

Угловые тарельчатые клапаны напорного типа

Отверстие от 15 до 50 мм (ном. диам.)

2/2, G1½ до G2

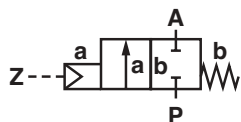

Сменный для функций НЗ, НР или двойного действия

Визуальный индикатор положения – стандартный

Закрытие типа заслонки (клапан закрывается против направления потока)

Подходит для загрязненных текучих сред

Подходит для вакуума до макс. 90 %

По отдельному заказу – обратное направление потока

Высокий расход

Возможны жидкие рабочие среды

Технические данные

Среда:

Нейтральные газовые и жидкие среды (Серия 84500)

Агрессивные газовые и жидкие среды (Серия 84520)

Направление потока:

Фиксированный

Монтаж:

По специальному заказу

Температура среды:

От -10°C до +180°C макс.

Температура окружающей среды:

От -10°C до +60°C макс.

Рабочее вещество:

Нейтральные газы

Температура рабочей среды :

Не выше +60°C

Отверстие (мм)	Размер порта	Рабочее давление (бар)	Давление в системе управления (бар)	значение в кВ (м³/ч)	кг	Модель
15	G1/2	0 ... 16,0 (25)	3,5 ... 10	4,8	1,4	8450200 0000
20	G3/4	0 ... 10,0 (16)	3,5 ... 10	10	1,5	8450300 0000
25	G1	0 ... 10,0	3,5 ... 10	14	1,8	8450400 0000
32	G1¼	0 ... 7,0	3,5 ... 10	23	2,4	8450500 0000
40	G1½	0 ... 4,5	3,5 ... 10	30	2,7	8450600 0000
50	G2	0 ... 3,0	3,5 ... 10	37	3,9	8450700 0000
15	G1/2	0 ... 16,0 (25)	3,5 ... 10	4,8	1,4	8452200 0000
20	G3/4	0 ... 10,0 (16)	3,5 ... 10	10	1,5	8452300 0000
25	G1	0 ... 10,0	3,5 ... 10	14	1,8	8452400 0000

Материалы

Клапан

Корпус: медь CW602N (Серия 84500), нержавеющая сталь (Серия 84520)

Уплотнение седла: PTFE (политетрафторэтилен)

Внутренние части: медь, нержавеющая сталь

Уплотняющая прокладка: Тефлон (PTFE)/Витон (FPM)

Привод

Корпус: полиамид 66 со стекловолокном 30 %

Уплотнения: NBR

Внутренние части: медь, нержавеющая сталь

Серия Herion 97100

Золотниковые клапаны непрямого действия с электромагнитным приводом
Для приводов одностороннего и двухстороннего действия с контактной поверхностью NAMUR

Отверстие 6 мм (ном. диам.)
3/2, 5/2, 5/3, NC/APB, G^{1/4}

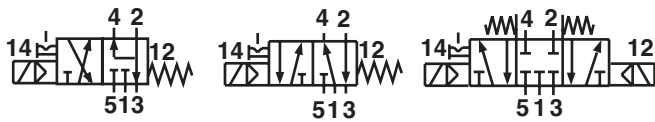

3/2 или 5/2 позиционные функционируют через соединительные пластины

Рециркуляция отработанного воздуха
Переключение без перехода, функция перехода гарантируется даже при подаче воздуха с небольшим поперечным сечением

Положение покоя в случае отключения электропитания (схема с одним устойчивым состоянием)

Ручное отключающее устройство с фиксатором

Компактная конструкция

Простая конструкция золотниковой системы с мягким уплотнением

Легко заменяемый соленоид

Технические данные

Среда:

Сжатый воздух, отфильтрованный, с добавкой смазочного масла и без добавки смазочного масла

Рабочее давление: От 2 до 8 бар

Направление потока: Фиксированный

Положение при монтаже:

По специальному заказу

Температура окружающей среды:

Клапан: От -25°C до +50°C Соленоид: См. таблицу соленоидов

Для минусовых температур использовать сухой кондиционированный воздух. При установке вне помещения защитить все соединения от проникновения влаги.



В случае использования при температурах ниже +2°C обратитесь за консультацией в нашу Техническую службу

Электрическое соединение:

Согласно DIN 175301-803, форма A

Соленоидные приводы

Клапаны 3/2, 5/2 и 5/3 для минимальной электрической мощности

	Потребляемая мощность		Напряжение		Категория защиты	Класс защиты	Диапазон температуры среды/среды, °C	Электрическое соединение	кг	Модель
	24 В перем. тока (Вт)	230 В пост. тока (ВА)	24 В перем. тока (мА)	230 В пост. тока (мА)						
	1,7	-	-	-	-	IP 65 (с соединителем)	-40 ... +50	DIN EN 175301-803 Форма B ⁶⁾	0,054	3050
	0,7	0,7 2)	-	-	-	IP 65 (с соединителем) 2)	-40 ... +50	DIN EN 175301-803 Форма A ⁶⁾	0,090	3034
	1,6	3,5	30	-	-	IP 65 (с соединителем)	-40 ... +50	DIN EN 175301-803 Форма A ⁶⁾	0,090	3036

Стандартные напряжения: 24 В пост. тока, 230 В перем. тока. Другие напряжения по требованию. Конструкция согласно VDE 0580, EN 50014/50028. 100 % рабочий цикл.

2) Клапаны могут работать только с пост. током. В случае источника питания 230 В перем. тока использовать катушку вместе со штекером выпрямителя 0663303

6) Соединитель в комплект поставки не входит, требующийся соединитель для пост. тока: часть № 0680003, см. таблицу «Дополнительные устройства».



Клапаны 3/2, 5/2 и 5/3

Размер порта 1	3 (5)	2, 4	Функция	Приведение в действие	значение в кВ м ³ /ч	кг	Модель
G 1/4	G 1/8	Фланец	N3	Соленоид/Пружина	0,75	0,25	9710002xxxx*****
G 1/4	G 1/8	Фланец	N3	Соленоид/Соленоид	0,75	0,35	9711000xxxx*****
G 1/4	G 1/8	Фланец	APB	Соленоид/Соленоид	0,50	0,40	9712000xxxx*****

Клапаны 3/2, 5/2 и 5/3 для минимальной электрической мощности

Размер порта 1	3 (5)	2, 4	Функция	Приведение в действие	значение в кВ м ³ /ч	кг	Модель
G 1/4	G 1/8	Фланец	N3	Соленоид/Пружина	0,75	0,25	9710002xxxx*****
G 1/4	G 1/8	Фланец	APB	Соленоид/Соленоид	0,50	0,40	9712002xxxx*****

xxxx Ввести коды соленоидов из приведенной ниже таблицы. ***** Ввести коды напряжения из приведенной ниже таблицы.

APB = All Ports Blocked – Все порты заблокированы

На наружных поверхностях отсутствуют цветные металлы

Коды напряжения

Напряжение	Соответствующий код
24 В пост. тока	02400
24 В перем. тока	02450
230 В перем. тока	23050

Дополнительные устройства

Глушитель	Соединители
	
0014500 (G1/8)*	0570275 Форма A
	0663303 с выпрямителем
	0680003 Форма B

*Для использования в помещении

Серия Herion 24011

Тарельчатые клапаны прямого действия с электромагнитным приводом

Отверстие 5 мм (ном. диам.)

3/2, Универсальный, G1/4, 1/4 NPT (нормальная трубная резьба),

фланец с контактной поверхностью NAMUR

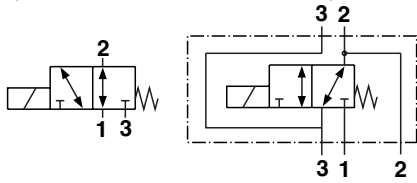

Основное применение: технологические приводы одностороннего действия

Одобен TUV на базе IEC 61 508, DIN V 19 251.

Утверждения: DIN EN 161/3394 DVGW, группа Rm и EN 13611

Клапаны для предохранительных систем к SIL 4 или AK 7

Стандартная коллекторная система типа NAMUR для облегчения сборки Redundancy: 1 из 2, 2 из 3

Клапан включается при отказе электропитания в пусковом положении (механическая пружина возврата)

Положение покоя в случае отказа электропитания, обеспечиваемое механической пружиной возврата

Эти соленоиды утверждены ATEX

Подходит для наружного применения в критических условиях окружающей среды (см. список соленоидов)

Технические данные

Среда: Нейтральные или агрессивные газовые и жидкие среды

Рабочее давление: От 0 до 10 бар

Поток: 340 л/ч

Направление потока: По специальному заказу

Положение при монтаже: По специальному заказу, предпочтительно вертикальный

Температура среды:

От -25°C до +80°C NBR

От -10°C до +120°C FPM, вода до +95°C

От -40°C до +60°C VMQ

Для температур ниже 0°C использовать сухой кондиционированный воздух. При установке вне помещения защитить все соединения от проникновения влаги.

В случае использования при температурах ниже +2°C обратитесь за консультацией в нашу Техническую службу

Клапаны с резьбовым соединением

Комплект соленоидов	Размер порта	Рабочее давление (бар)#	Материалы Уплотнение седла	Ручное отключающее устройство	кг	Модель	Свидетельство об испытании IEC 61 508**
Медная трубопроводная арматура							
A + B	G 1/4	0 ... 10	NBR (нитрильный каучук)	-	0,65	2401103xxxx*****	
A + B	G 1/4	0 ... 10	FKM	-	0,65	2401126xxxx*****	●
A + B	1/4 NPT	0 ... 10	NBR (нитрильный каучук)	-	0,65	2401138xxxx*****	●
Трубопроводная арматура из нержавеющей стали (1.4404/316L) для агрессивной среды							
A	1/4 NPT	0 ... 10	FKM	-	0,65	2401147xxxx*****	

Клапаны с контактной поверхностью NAMUR

Алюминиевые клапаны анодированные

Комплект соленоидов	Размер порта	Рабочее давление (бар)#	Материалы Уплотнение седла	Ручное отключающее устройство	кг	Model	Свидетельство об испытании IEC 61 508**
A + B	G 1/4	0 ... 10	NBR (нитрильный каучук)	Расширение	0,55	2401109xxxx*****	●

xxxx Ввести код соленоида из приведенных ниже таблиц. xxxx Ввести код напряжения из приведенной ниже таблицы.

**Утверждение не включено в комплект поставки, часть № 0695241. # Вязкость для газовых и жидких сред до 40 мм²/с.

Утверждение S 137/01, SIL 4 для режима малой нагрузки, SIL 3 для режима высокой нагрузки, Утверждение S 83/96, AK 7 (по запросу от производителя)

Особенно для клапанов с утверждением TвV и установки в цехах на основе стандартов безопасности DIN V 19250, IEC 61511, принимая во внимание Инструкцию по техническому обслуживанию, документ 7503444.

Ответственность за техническое обслуживание и ремонт клапанов с электромагнитным управлением несет пользователь или орган надзора за такими технологическими системами.

Коды напряжения

Напряжение	Соответствующий код
24 В пост. тока	02400
24 В перем. тока	02450
230 В перем. тока	23050

Дополнительные устройства

Кабельные сальники
Класс защиты EEx e, EEx d (ATEX),
Ms медь с никелевым покрытием

Соединители



EEx e 0588819

0570275

[для соленоида 42xx / 46xx M20 x 1,5]

Соленоиды группы А

	Потребляемая мощность 24 В перем. тока (Вт)	Потребляемая мощность 230 В пост. тока (ВА)	Напряжение 24 В перем. тока (mA)	Напряжение 230 В пост. тока (mA)	Категория защиты	Класс защиты	Диапазон температуры Температура окружающей среды/среды, °C	Электрическое соединение	кг	Модель
	16,9	-	703	-	-	IP00 без штекера ⁵⁾ IP65 без штекера ⁵⁾	-25 ... +60	DIN EN175301-803 Форма А ⁶⁾	0,33	0800 ⁷⁾

Соленоиды группы В

	Потребляемая мощность 24 В перем. тока (Вт)	Потребляемая мощность 230 В пост. тока (ВА)	Напряжение 24 В перем. тока (mA)	Напряжение 230 В пост. тока (mA)	Категория защиты	Класс защиты	Диапазон температуры Температура окружающей среды/среды, °C	Электрическое соединение	кг	Модель
	4	-	162	-	II2G	EEx me II T4/T6 ²⁾ IP66 T130°C	-40 ... +80/+55	M20 x 1,5 ⁶⁾	0,6	4260 ⁸⁾
	-	5,3	23	-	II2G	EEx me II T4/T6 ²⁾ IP66 T130°C	-40 ... +80/+55	M20 x 1,5 ⁶⁾	0,6	4261 ⁸⁾
	4	-	162	-	II2G	EEx md IIC T4/T6 ³⁾ EEx me IIC T4/T6 ³⁾ IP66 T130°C	-40 ... +80/+55	1/2 NPT (нормальная трубная резьба ⁶⁾)	0,8	4660 ⁸⁾

Стандартные напряжения: 24 В пост. тока, 23- В перем. тока. Другие напряжения по требованию. Конструкция согласно VDE 0580, EN 50014/50028. 100 % рабочий цикл.

2) Категория II 2 GD, Свидетельство об осмотре ЕС-типа КЕМА 98 ATEX 4452 X

3) Категория II 2 GD, Свидетельство об осмотре ЕС-типа PTB 02 ATEX 2085 X

5) Требуется соединитель для 0570275 пост. тока. Соединитель с выпрямителем для перем. тока или универсального тока: тип 0663303

6) Соединитель/кабельный сальник в комплект поставки не входит, см. таблицу «Дополнительные устройства»

7) Пригоден для наружной установки, только если снабжен специальной защитой (напр., в кабине)

8) Этот соленоид имеет плавкий предохранитель с соответствующим номинальным значением

Серия Herion 95000

Тарельчатые клапаны прямого действия с электромагнитным приводом

Отверстие от 1,5 до 6 мм (ном. диам.)

2/2, NC/NO, G1/4

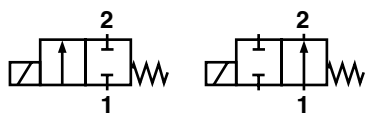

Работает от 0 бар и выше
Короткие периоды переключения
Подходит для вакуума 1,33610-3 мбар
Собран без масла и смазки
Для соленоидных систем со встроенным выпрямителем (от 40 до 60 Гц)
Эти соленоиды утверждены ATEX и FM, CSA, XP.

Технические данные

Среда:

Нейтральные газовые и жидкие среды

Рабочее давление:

От 0 до 40 бар

Направление потока:

Фиксированный

Положение при монтаже:

По специальному заказу, предпочтительно с соленоидом наверху

Температура среды:

От -25°C до +80°C NBR (пербунан)

От -10°C до +120°C FPM (витон)*

От -40°C до +140°C EPDM

От -50°C до +180°C PTFE (тефлон)

От -10°C до +180°C FFFPM (кальрез)

* Для воды +90°C

Температура окружающей среды:

В зависимости от системы соленоида

От -25°C до +80°C

В случае использования при температурах ниже +2°C обратитесь за консультацией в нашу Техническую службу

В случае установки с загрязненными средами, рекомендуется использование предшествующего фильтра.

Комплект соленоидов	Размер порта	Функция	Отверстие (мм)	Рабочее давление (бар)	значение в кВ м3/ч	кг	Модель
13B	G1/4	N3	1,5	0 ... 40	0,07	0,21	9500100xxxx*****
13B	G1/4	N3	2	0 ... 35	0,12	0,21	9500200xxxx*****
13C	G1/4	N3	3	0 ... 10	0,20	0,21	9500300xxxx*****
13D	G1/4	N3	4	0 ... 12	0,35	0,21	9500400xxxx*****
16D	G1/4	N3	4	0 ... 14	3,50	0,25	9501400xxxx*****
16D	G1/4	N3	6	0 ... 5	5,50	0,25	9501500xxxx*****
16D	G1/4	N3	6	0 ... 5	0,55	0,25	9501600xxxx*****
13B	G1/4	HP	2	0 ... 20	0,10	0,21	9502210xxxx*****
13B	G1/4	HP	3	0 ... 10	0,16	0,21	9502310xxxx*****

xxx Вести код соленоида из таблиц на стр. 95. ***** Вести код напряжения из приведенной ниже таблицы.

Коды напряжения

Напряжение	Соответствующий код
24 В пост. тока	02400
24 В перем. тока	02450
230 В перем. тока	23050

Дополнительные устройства

Кабельные сальники

Класс защиты EEx e, EEx d (ATEX),
M2 медь с никелевым покрытием

Соединители



EEx e 0588819

0570275

(для соленоида 42xx / 46xx M20 x 1,5)

Серия Herion 96000

Тарельчатые клапаны прямого действия с электромагнитным приводом

Отверстие от 2 до 5 мм (ном. диам.)

3/2, NC/NO, G1/4

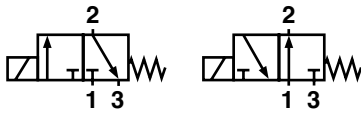

Работает от 0 бар и выше

Короткие периоды переключения

Подходит для вакуума ниже 1,33610-3 мбар

Собран без масла и смазки

Для соленоидных систем со встроенным выпрямителем (от 40 до 60 Гц)

Эти клапаны с электромагнитным управлением утверждены ATEX и FM, CSA, XP.

Технические данные

Среда:

Нейтральные газовые и жидкие среды

Рабочее давление:

От 0 до 18 бар

Направление потока:

Фиксированный

Положение при монтаже:

По специальному заказу, предпочтительно с соленоидом наверху

Температура среды:

От -25°C до +80°C NBR (пербунал)

От -10°C до +120°C FPM (витон)*

От -40°C до +140°C EPDM

От -10°C до +180°C FFPM (кальрез)

* Для воды +90°C

Температура окружающей среды:

В зависимости от системы соленоида

-25, от -40 до 55, +80, +100°C

В случае использования при температурах ниже +2°C обратитесь за консультацией в нашу Техническую службу

В случае установки с загрязненными средами, рекомендуется использование предшествующего фильтра.

Комплект соленоидов	Размер порта	Функция	Отверстие (мм)	Рабочее давление (бар)	значение в кв м ³ /ч	кг	Модель
13B	G1/4	Универсальный	2	0... 10	0,12	0,32	9600210xxxx*****
13D	G1/4	H3	2	0... 18	120	0,52	9600240xxxx*****
13C	G1/4	H3	3	0... 6	0,20	0,32	9600320xxxx*****
13D	G1/4	H3	3	0... 14	0,20	0,52	9600340xxxx*****
16C	G1/4	H3	4	0... 8	0,35	0,52	9601430xxxx*****
16D	G1/4	H3	4	0... 10	0,35	0,52	9601440xxxx*****
16D	G1/4	H3	5	0... 7	0,45	0,52	9601540xxxx*****
13B	G1/4	HP	2	0... 9	0,10	0,50	9602210xxxx*****
13D	G1/4	HP	3	0... 9	0,16	0,70	9602340xxxx*****
16D	G1/4	HP	4	0... 6	0,30	0,70	9602440xxxx*****

xxx Ввести коды соленоидов из приведенной ниже таблицы. ***** Ввести коды напряжения из приведенной ниже таблицы.

Коды напряжения

Напряжение	Соответствующий код
24 В пост. тока	02400
24 В перем. тока	02450
230 В перем. тока	23050

Дополнительные устройства

Кабельные сальники

Класс защиты EEx e, EEx d (ATEX),
M2 медь с никелевым покрытием

Соединители



EEx e 0588819

0570275



(для соленоида 42xx / 46xx M20 x 1,5)

Соленоидные приводы для серий 95000 и 96000



Соленоидные приводы 13B

	Потребляемая мощность		Напряжение		Категория защиты	Класс защиты	Диапазон температуры Температура окружающей среды/среды, °C	Электрическое соединение	кг	Модель
	24 В перем. тока (Вт)	230 В пост. тока (ВА)	24 В перем. тока (мА)	230 В пост. тока (мА)						
	8,0	-	331	-	-	IP 65 (с соединителем) ⁵⁾	-25 ... +60 Среда: макс. 80	DIN EN 175301-803 Форма A ⁶⁾	0,15	0246 ⁷⁾
	-	9,2	-	40	-	IP 65 (с соединителем) ⁵⁾	-25 ... +60 Среда: макс. 80	DIN EN 175301-803 Форма A ⁶⁾	0,16	3206 ⁷⁾

Соленоидные приводы 13C

	Потребляемая мощность		Напряжение		Категория защиты	Класс защиты	Диапазон температуры Температура окружающей среды/среды, °C	Электрическое соединение	кг	Модель
	24 В перем. тока (Вт)	230 В пост. тока (ВА)	24 В перем. тока (мА)	230 В пост. тока (мА)						
	12,1	15,0	504	68	-	IP 65 (с соединителем) ⁵⁾	-25 ... +60 Среда: макс. 80	DIN EN 175301-803 Форма A ⁶⁾	0,117	0200 ⁷⁾
	-	11,3	-	49	-	IP 65 (с соединителем) ⁵⁾	-25 ... +60 Среда: макс. 80	DIN EN 175301-803 Форма A ⁶⁾	0,160	3204 ⁷⁾
	8,9	-	369	-	II2G 2) II2D	EEx me II T5/T4 IP 66 T 130°C ²⁾	T5: -40 ... +55 T4: -40 ... +65	M20 x 1,5 ⁶⁾	0,500	4220 ⁸⁾

Соленоидные приводы 13D

	Потребляемая мощность		Напряжение		Категория защиты	Класс защиты	Диапазон температуры Температура окружающей среды/среды, °C	Электрическое соединение	кг	Модель
	24 В перем. тока (Вт)	230 В пост. тока (ВА)	24 В перем. тока (мА)	230 В пост. тока (мА)						
	16,9	-	703	-	-	IP 65 (с соединителем) ⁵⁾	-25 ... +60 Среда: макс. 80	DIN EN 175301-803 Форма A ⁶⁾	0,270	0700 ⁷⁾
	-	17,3	-	75	-	IP 65 (с соединителем) ⁵⁾	-25 ... +60 Среда: макс. 80	DIN EN 175301-803 Форма A ⁶⁾	0,320	3703 ⁷⁾
	11,4	-	475	-	II2G II2D	EEx me II T5/T4 IP66 T 130°C ²⁾	T5: -40 ... +40 T4: -40 ... +50	M20 x 1,5 ⁶⁾	0,500	4230 ⁸⁾

Соленоидные приводы 16C

	Потребляемая мощность		Напряжение		Категория защиты	Класс защиты	Диапазон температуры Температура окружающей среды/среды, °C	Электрическое соединение	кг	Модель
	24 В перем. тока (Вт)	230 В пост. тока (ВА)	24 В перем. тока (мА)	230 В пост. тока (мА)						
	6,8	-	284	-	-	IP 65 (с соединителем) ⁵⁾	-25 ... +60 Среда: макс. 80	DIN EN 175301-803 Форма A ⁶⁾	0,300	0827 ⁷⁾
	-	10,6	-	46	-	IP 65 (с соединителем) ⁵⁾	-25 ... +60 Среда: макс. 80	DIN EN 175301-803 Форма A ⁶⁾	0,350	3805 ⁷⁾

Соленоидные приводы 16D

	Потребляемая мощность		Напряжение		Категория защиты	Класс защиты	Диапазон температуры Температура окружающей среды/среды, °C	Электрическое соединение	кг	Модель
	24 В перем. тока (Вт)	230 В пост. тока (ВА)	24 В перем. тока (мА)	230 В пост. тока (мА)						
	16,9	-	703	-	-	IP00 без штекера ⁵⁾ IP65 без штекера ⁵⁾	-25 ... +60	DIN EN 175301-803 Форма A ⁶⁾	0,33	0800 ⁷⁾

Стандартные напряжения: 24 В пост. тока, 230 В перем. тока. Другие напряжения по требованию. Конструкция согласно VDE 0580, EN 50014/50028. 100 % рабочий цикл.

2) Категория II 2 GD, Свидетельство об осмотре EC-Туре KEMA 98 ATEX 4452 X

5) Требуется соединитель типа 0570275.

6) Соединитель/кабельный салник в комплект поставки не входит, см. таблицу «Дополнительные устройства»

7) Пригоден для наружной установки, только если снабжен специальной защитой (напр., в кабине)

8) Этот соленоид имеет плавкий предохранитель с соответствующим номинальным значением

Дополнительные группы изделий

Серия 80200

Высокий расход

По отдельному заказу - управляемый от внешнего источника

Высокая повторяемость времени перемагничивания

Легкость замены соленоидной системы

Размер порта 1	2	3	Отверстие (мм)	Тип	Рабочее давление (бар)	Давление в системе регулирования (бар)	Время переключения кг (мс)*	Модель
G1/2	G1/2	G3/4	15	H3	2 ... 10	-	10	80265700800*****
G3/4	G3/4	G1	20	H3	2 ... 10	-	10	80266700800*****
G1	G1	G1	25	H3	2 ... 10	-	10	80267700800*****
G1/2	G1/2	G3/4	15	H3	0,01 ... 6	4 ... 10	20	80265720800*****

***** Ввести код напряжения из приведенной ниже таблицы. Штекеры согласно DIN 43650, форма А

* Требуемое давление управления ≤ рабочее давление, мин. 2 бара; с вакуумметрическим рабочим давлением + 1 бар, мин. 4 бара.



Коды напряжений

Напряжение	Код
24 В пост. тока	02400
24 В перем. тока	02450

Другие напряжения по требованию.

Предохранительные клапаны XSz

Внутренне безотказный без остаточного давления

Динамический самоконтроль

Двойная система управления клапанами

Для применения с пневматическими системами сцепления и торможения и с другими функциями безопасности по трем направлениям

Тарельчатая конструкция с портами для сигналов обратной связи

Возможность быстрого выпуска

Соответствует требованиям EN 692, BG, OSHA, SUWA и других организаций

Повышает безопасность и сокращает простои при использовании на механических силовых прессах

Быстрая и легкая регулировка «перекрытия» на механических прессах.

Не требуется дополнительного электрического контроля

Легкость подгонки к существующим системам

Тип	Напряжение	Размер порта				Модель G-связь
		P	A	A1	R	
XSz 10**	перем. ток	1/2"	1/2"	(1/2")	3/4"	24929000200*****
XSz 20**	пост. / перем. ток	1/2"	3/4"	(1")	1"	24930000800*****
XSz 32	пост. / перем. ток	1"	1"	-	1и"	24931300800*****
XSz 10**	пост. ток	1/2"	1/2"	(1/2")	3/4"	24929010200*****
XSz 50	пост. / перем. ток	1и"	2"	-	2"	24932300800*****

***** Ввести коды напряжения из приведенной ниже таблицы.

Порты с размерами в скобках заглушены.

Поставляется без штекера. При необходимости выбрать модель 0570275.

** Имеется клапан со встроенным глушителем.



Коды напряжений

Напряжение	Код
24 В пост. тока	02400
24 В перем. тока	02450
110 В перем. тока	11050
230 В перем. тока	23050

Пневматические предохранители

Линейные запорные клапаны избыточного потока

от G1/8 до G1 1/4

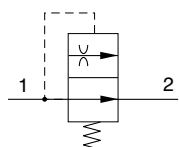

Обеспечивает соответствие законодательным нормам по безопасности.

Защищен от неумелого обращения.

Компактная и безопасная конструкция.

Слабое падение давления.

Автоматический сброс после исправления отказа.

Высокая коррозионная стойкость.

Высокое номинальное давление воздуха.

Технические данные

Средний:

Сжатый воздух, пропущенный через фильтр с добавлением и без добавления смазочного масла, инертные газы

Рабочее давление:

Не выше 16 бар

Минимальное значение в зависимости от длины шланга

Температура окружающей среды:

От -20°C до +80°C.

В случае использования при температурах ниже +2°C обратитесь за консультацией в нашу Техническую службу.



Размер порта BSPP	Падение давления при отключении потока (бар)	Отключающий расход при 7 барах (дм ³ /с) ± 10 %	Расход при 7 бар ΔP 0,07 бар (дм ³ /с)	Модель
1/4	0,14	8,3	6,5	T60C2890
1/4	0,3	14	6,5	T60C2891
3/8	0,14	19,4	13,5	T60C3890
3/8	0,3	32,2	13,5	T60C3891
1/2	0,14	32,2	23,2	T60C4890
1/2	0,3	48,3	23,2	T60C4891
3/4	0,14	48,3	43	T60C6890
3/4	0,3	80	43	T60C6891
1	0,14	92	68	T60C8890
1	0,3	128	68	T60C8891
1 1/2	0,14	186	145	T60CB890
1 1/2	0,3	268	145	T60CB891

BSPP: согласно BS2779 и ISO 228/1.

Испытание в потоке и под давлением производилось согласно испытательной схеме по ISO 6358. Средние измеренные значения расхода обеспечиваются при стандартных нормальных условиях.

Серия T55

Обратные клапаны

Линейные

M5, 1/8, 1/4, 3/8, 1/2" BSPP, BSPT

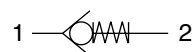

Позволяют свободное течение воздуха только в одном направлении.

Простая надежная конструкция

Без кремния

Низкое давление открытия

Технические данные

Средний:

Сжатый воздух, пропущенный через фильтр, с добавлением и без добавления смазочного масла

Рабочее давление:

От 0,1 до 10 бар

Температура окружающей среды:

От -20°C до +80°C

В случае использования при температурах ниже +2°C обратитесь за консультацией в нашу Техническую службу.



Размер порта	Коэффициент расхода		Давление открытия трещинообразования (бар)	кг	Модель		
	C*	Cv			Метрический	BSPP	BSPT
M5	0,8	0,19	0,05	0,010	T55M0500		
1/8	2,4	0,59	0,05	0,015		T55C1800	
1/4	5,5	1,35	0,05	0,025		T55C2800	T55B2800
3/8	9,0	2,20	0,05	0,060		T55C3800	T55B3800
1/2	15,0	3,70	0,05	0,080		T55C4800	T55B4800

*C: измеряется в дм³/(с.бар)

Материалы

Корпус: алюминий

Уплотнительное кольцо: нитрильный каучук

Клапан: POM (полиоксиметилен)

Пружина: нержавеющая сталь

Серия T51, T52 и T53

Вставные обратные клапаны

Линейные

Диам. 4, 5, 6, 8, 10, 12 мм - нар. диам. трубы

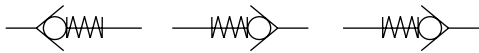

T53
Труба/резьба

T52
Труба/резьба

T51
Труба/труба



Низкое давление открытия трещинообразования

Технология разъемного захватного кольца, в котором сочетаются пластиковые и медные компоненты, для компактной и качественной невозвратной конструкции

Возможность цветового кодирования с защитой от несанкционированного вмешательства

Герметик для резьбы не на основе фторопласта для конической резьбы Формованные монтажные скобы на соединительных вставках труб (PIF/PIF пластиковые клапаны)

Красная расцепная втулка, на которой показаны метрические трубные размеры для присоединения захватного кольца

Серая расцепная втулка, на которой показаны трубные размеры в дюймах для присоединения захватного кольца

Надежность и коррозионная стойкость

Технические данные

Средний:

Сжатый воздух, пропущенный через фильтр с добавлением или без добавления смазочного масла, вакуум

Рабочее давление:

От 0,1 до 10 бар (T51, T52)

От 0,3 до 10 бар (T53)

От -0,1 до -1 бара вакуум (T51, T52)

Температура окружающей среды:

От -20°C до +80°C

В случае использования при температурах ниже +2°C обратитесь за консультацией в нашу Техническую службу.

Монтаж:

Труба/труба PIF

Труба PIF/наружная резьба

Наружная резьба/труба PIF

Размер трубы	Коэффициент расхода C/CV*	Давление открытия трещинообразования (бар)	Минимальное рабочее давление (бар) **	Модель PIF/PIF Метрический
4 мм	0,75/0,18	0,03+0,06	0,1	T51P0004
5 мм	1,16/0,28	0,03+0,06	0,1	T51P0005
6 мм	1,9/0,47	0,03+0,06	0,1	T51P0006
8 мм	3,5/0,86	0,03+0,06	0,1	T51P0008
10 мм	4,7/1,15	0,03+0,06	0,1	T51P0010
12 мм	7,5/1,84	0,03+0,06	0,1	T51P0012

Размер порта x размер трубы BSPT x метрическая	Коэффициент расхода C/CV*	Давление открытия трещинообразования (бар)	Минимальное рабочее давление (бар) **	PIF Наружная/резьба	Наружная резьба/модель PIF
1/8x4 мм	0,75/0,18	0,03+0,06	0,1	T52B1804	-
1/4x5 мм	1,4/0,34	0,03+0,06	0,1	T52B2805	-
1/8x6 мм	1,9/0,47	0,03+0,06	0,1	T52B1806	T53B1806
1/4x6 мм	1,9/0,47	0,03+0,06	0,1	T52B2806	T53B2806
1/8x8 мм	3,5/0,86	0,03+0,06	0,1	T52B1808	-
1/4x8 мм	3,5/0,86	0,03+0,06	0,1	T52B2808	T53B2808

* Cv измеряется в дм³/с.бар

Минимальное рабочее давление 0,3 бар для T53

Материалы

4, 6, 8 мм - нар. диам.

Корпус: пластик PBT (поли-1-бутен)

Клапан: пластик PBT (поли-1-бутен)

Стравливающий патрубок: пластик POM (полиоксиметилен)

Вставка из натуральной меди

Уплотнение: нитрильное без кремния

Пружина: нержавеющая сталь

Захватное кольцо: нержавеющая сталь BS 1440 Pt 2, марка 301.S21

Серия T52 и T53, резьбовые детали из меди с никелевым покрытием.

5, 10, 12 мм - нар. диам.

Цанга: медь с никелевым покрытием

Корпус: черный анодированный алюминий

Клапан и вставка: алюминий

Серия T15

Вставные регуляторы расхода, однонаправленные

Линейные

Диам. 3, 4, 6, 8, 10, 12 мм - нар. диам. трубы метрический

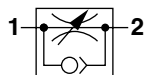

Эффективность при высоком расходе
Пригодны для стоечного и настенного монтажа

Регулировка может быть заблокирована

Присоединенный игольчатый регулятор не ломается при отвинчивании

Юстировка положения головки

Технология разъемного захватного кольца, в котором сочетаются пластиковые и медные компоненты, для компактной и качественной конструкции фитинга

Красная расцепная втулка, на которой показаны метрические трубные размеры

Надежность и коррозионная стойкость

Технические данные

Средний:

Сжатый воздух, пропущенный через фильтр

Рабочее давление:

От 0,1 до 10 бар максимум

Температура окружающей среды:

От -20°C до +80°C

В случае использования при температурах ниже +2°C обратитесь за консультацией в нашу Техническую службу.

Монтаж:

Линейный. Устанавливается на панели при помощи шестигранной установочной гайки. Настенный монтаж посредством сквозных отверстий в корпусе регулятора. Быстрое подключение к магистрали

Размер трубы Метрический	Макс. регулируемый коэффициент расхода C/Cv**	Коэффициент расхода C/Cv**	Давление открытия трещинообразования (бар)	Минимальное рабочее давление (бар)	кг	Модель Метрический
3 мм	0,35/0,09	>0,35/0,09	0,1	0,1	0,013	T15P0003
4 мм	0,45/0,11	>0,45/0,11	0,1	0,1	0,013	T15P0004
5 мм	0,8/0,2	>0,8/0,2	0,1	0,1	0,032	T15P0005 *
6 мм	1,4/0,34	>1,4/0,34	0,1	0,1	0,028	T15P0006
8 мм	2,2/0,54	>2,2/0,54	0,1	0,1	0,047	T15P0008
10 мм	3,9/0,96	>3,9/0,96	0,1	0,1	0,093	T15P0010
12 мм	5,4/1,32	>5,4/1,32	0,1	0,1	0,143	T15P0012 *

* Имеется только в виде цангового трубного соединения.

** C измеряется в $\text{дм}^3/(\text{с}\cdot\text{бар})$

Материалы

Диам. 3, 4, 6, 8, 10 мм - нар. диам.:

Корпус: пластик PBT (поли-1-бутен)

Стравливающий патрубок, гайка, кнопка: пластик POM (полиоксиметилен)

Уплотнения: нитрильное уплотнение без кремния

Наружные металлические части: медь с никелевым покрытием

Внутренние части: медь

Пружина: нержавеющей сталь

Захватное кольцо: нержавеющей сталь BS 1440 Pt 2, марка 301.S21

Диам. 5, 12 - нар. диам.:

Цанга: медь с никелевым покрытием

Серия T1000

Блочные регуляторы расхода

Однонаправленные

M5, 1/8" до 1/2" BSPP

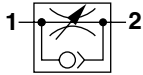

Компактные линейные устройства небольшого веса

Высокий расход

Пригодны для монтажа на панели и на стене

Регулировка может быть заблокирована

Присоединенный игольчатый регулятор не ломается при отвинчивании

Линия положения регулировочной ручки

Технические данные Материалы

Средний:

Сжатый воздух, пропущенный через фильтр с добавлением или без добавления смазочного масла, инертные газы

Рабочее давление:

От 1 до 10 бар (для M5 от 0,3 до 10 бар)

Температура окружающей среды:

От -20°C до +80°C

В случае использования при температурах ниже +2°C обратитесь за консультацией в нашу Техническую службу.

M5:

Корпус: алюминий

Уплотнения: нитрил

Игла: медь

1/8, 1/4, 3/8, 1/2:

Корпус: алюминиевый сплав

Уплотнения: нитрил

Игла и внутренние части: медь

Наружные части: алюминиевый сплав



Размер порта	Макс. регулируемый коэффициент расхода		Коэффициент свободного потока		Открывающее давление (бар)	кг	Модель
	C*	Cv	C*	Cv			
M5	0,28	0,07	0,28	0,07	0,3	0,020	T1000M0500
1/8	0,57	0,14	1,50	0,37	<0,1	0,031	T1000C1800
1/4	1,30	0,32	2,80	0,69	<0,1	0,056	T1000C2800
3/8	4,80	1,17	6,70	1,64	<0,1	0,150	T1000C3800
1/2	7,50	1,84	8,30	2,00	<0,1	0,180	T1000C4800

*C: измеряется в дм³/(с.бар)

Серия T1100

Блочные регуляторы расхода

Двунаправленные

1/8, 1/4" BSPP

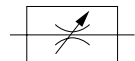

Компактные линейные устройства небольшого веса

Высокий расход

Пригодны для монтажа на панели и на стене

Регулирование расхода с двукратным увеличением

Регулировка может быть заблокирована

Присоединенный игольчатый регулятор не ломается при отвинчивании

Линия положения регулировочной ручки

Технические данные Материалы

Средний:

Сжатый воздух, пропущенный через фильтр с добавлением или без добавления смазочного масла, инертные газы

Рабочее давление:

От 0 до 10 бар

Температура окружающей среды:

От -20°C до +80°C

В случае использования при температурах ниже +2°C обратитесь за консультацией в нашу Техническую службу.

Корпус: алюминиевый сплав

Уплотнения: нитрил

Игла и внутренние части: медь

Наружные части: алюминиевый сплав



Размер порта	Функция	Макс. регулируемый коэффициент расхода		Запас до критического давления (b)	Мин. рабочее давление (бар)	кг	Модель
		C*	Cv				
1/8"	Двунаправленный	0,57	0,14	0,2	0	0,031	T1100C1800
1/4"	Двунаправленный	1,3	0,32	0,2	0	0,056	T1100C2800

*C: измеряется в дм³/(с.бар)

Клапаны

Фитинги запорный, переходной на линии нагнетания и пневматического датчика

от 4 до 12 мм - нар. диам. трубы метрической
1/8" до 1/2" BSPP

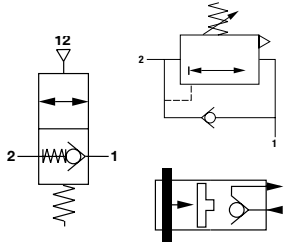

Очень компактные блоки

Легкость ввода труб для быстрой сборки пневматических систем

Точное жесткое закрепление трубы

Упрощенные пневматические системы

Технические данные

Средний:

Сжатый воздух

Рабочее давление:

Запорный фитинг

Давление на линии нагнетания от 1 до 10 бар

Давление в системе управления - см. таблицу

Переходной фитинг в линии нагнетания:

Первичное давление не более 1 ... 10 бар

Вторичное давление не более 1 - 8 бар

Фитинг пневматического датчика:

Давление на цилиндр (Pc) не более 10 бар

Давление на датчик на линии нагнетания от 3 до 10 бар

Давление на выключатель датчика типично 0,6 бар

Температура окружающей среды:

От -20°C до +80°C

В случае использования при температурах ниже +2°C обратитесь за консультацией в нашу Техническую службу.

Материалы

Корпус из меди с никелевым покрытием или из пластика.

Хомут из меди с никелевым покрытием.

Пластиковая уплотнительная шайба.

Части из эластомеров: нитрила и полиуретана

Болты коробки из меди с никелевым покрытием.

Запорный фитинг

Нар. диаметр трубы	Охватываемая часть BSPP	Давление в системе регулирования (бар)*	Модель
4	1/8	2,5	102GA0418
6	1/8	2,5	102GA0618
6	1/4	2,5	102GA0628
8	1/4	2,5	102GA0828
8	3/8	3	102GA0838
10	3/8	3	102GA1038
12	1/2	2,5	102GA1248

* подача под 6 бар

Переходной фитинг в линии нагнетания

Нар. диаметр трубы	Охватываемая часть BSPP	Модель
4	1/8	102GB0418
6	1/4	102GB0628
8	1/4	102GB0828
8	3/8	102GB0838
10	3/8	102GB1038

Фитинг пневматического датчика

Нар. диаметр трубы	Охватываемая часть BSPP	Модель
4	1/8	102GD0418
4	1/4	102GD0428

Серия M/800

Регуляторы расхода для тяжелого режима, однонаправленные

Линейные

1/8, 1/4, 1/2, 3/4, 1"

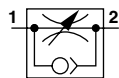

Линейные регуляторы общего назначения

Присоединенный игольчатый регулятор не ломается при отвинчивании

Откалиброванная регулировочная кнопка может быть заблокирована

Пригодны для настенного монтажа

Высокое рабочее давление

Технические данные

Средний:

Сжатый воздух, пропущенный через фильтр, с добавлением и без добавления смазочного масла

Рабочее давление:

От 0,3 до 16 бар

Температура окружающей среды:

От -20°C до +80°C

(Альтернативные модели на 150°C)

В случае использования при температурах ниже +2°C обратитесь за консультацией в нашу Техническую службу.

Материалы

S/836, M/837, M/839

Корпус, регулировочная кнопка и стопорное кольцо: медь

M/840, M/855

Корпус, регулировочная кнопка и стопорное кольцо: алюминий

Уплотнения: нитрильный каучук.

Размер порта	Макс. регулируемый коэффициент расхода		Коэффициент расхода		кг	Модель BSPP
	C**	Cv	C**	Cv		
1/8	0,7	0,17	2,1	0,6	0,10	S/836
1/4	2	0,49	4,3	1	0,15	M/837
1/2	12	2,9	17	4,1	0,60	M/839
3/4	18	4,4	38	9,3	1,20	M/840
1	36	8,8	45	11	3,50	M/855

** C измеряется в дм³/(с.бар)

NORGREN Минск +375447584780 Viber telegram whatsapp

Серия T20 и O405

Регулятор расхода выпуска/ глушители

M5, 1/8" до 1/2" BSP

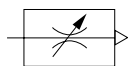
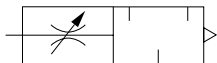

Компактные блоки регулятора интегрального потока и глушителя

Присоединенный игольчатый регулятор не ломается при отвинчивании

Уменьшенные размеры

Технические данные

Средний:

Сжатый воздух, пропущенный через фильтр с добавлением и без добавления смазочного масла, инертные газы

Рабочее давление:

От 0 до 10 бар

Температура окружающей среды:

От -20°C до +80°C.

В случае использования при температурах ниже +2°C обратитесь за консультацией в нашу Техническую службу.

Материалы

T20:

Корпус и шайба: нейлон
Глушитель: пористый полиэтилен
Регулировочный винт: высокопрочная сталь гальванизированная сталь

O405:

Корпус и гайка: медь
Игла: пластмасса
Глушитель: спеченная бронза

Резьба	Размер	Макс. регулируемый коэффициент расхода		Модель
		C*	Cv	
Метрический	M5	0,3	0,07	T20M0500
BSPP (британская трубная цилиндрическая резьба)	1/8	1,6	0,4	T20C1800
BSPT (британская трубная коническая резьба)	1/8	1,78	0,44	O4057100
BSPP (британская трубная цилиндрическая резьба)	1/4	3,2	0,8	T20C2800
BSPT (британская трубная коническая резьба)	1/4	1,78	0,44	O4057200
BSPP (охватывающий)	Только глушитель 1/4	-	-	O4059200
BSPP (британская трубная цилиндрическая резьба)	3/8	6,9	1,7	T20C3800
BSPT (британская трубная коническая резьба)	3/8	8,9	2,2	O4057300
BSPP (британская трубная цилиндрическая резьба)	1/2	10	2,4	T20C4800
BSPT (британская трубная коническая резьба)	1/2	8,9	2,2	O4057400

*C: измеряется в $\text{дм}^3/(\text{с}\cdot\text{бар})$

Серия T70, S/511, S/513, S/514

Быстродействующие выпускные клапаны

1/8" до 1/2" BSPP

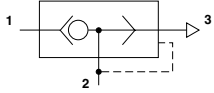

Позволяет быстрый выпуск воздуха из воздушных резервуаров и цилиндров.

Обеспечивает достижение более высоких скоростей цилиндра.

Простая компактная конструкция.

Высокая надежность в работе.

Технические данные

Средний:

Сжатый воздух, пропущенный через фильтр, с добавлением и без добавления смазочного масла

Рабочее давление:

От 0,5 до 10 бар (T70)

От 0,7 до 10 бар (S/511)

От 0,7 до 7 бар (S/513, S/514)

Температура окружающей среды:

От -20°C до +80°C.

В случае использования при температурах ниже +2°C обратитесь за консультацией в нашу Техническую службу.

Материалы

Корпус и крышка: сплав цинка (T70*1800 и T70*2800, S/513), сплав алюминия (T70*3800 и T70*4800, S/511, S/514)

Уплотнения: нитрил (T70), полиуретан (S/51 *)

Уплотнительное кольцо: нитрил

Элемент: поропласт (S/513, S/514)

Размер порта BSPP	Расход (1 ... 2)**		Расход (2 ... 3)**		кг	Модель
	C*	Cv	C*	Cv		
G1/8	3,8	0,9	7,3	1,8	0,15	T70C1800
G1/4	7,7	1,9	10	2,5	0,13	T70C2800
G3/8	15,5	3,8	22,5	5,5	0,21	T70C3800
G1/2	21,5	5,3	24	5,9	0,19	T70C4800
G1/2	5,7	1,9	44	10,8	0,31	S/511
G1/4	3,9	0,8	11	2,7	0,25	S/513
G1/2	5,7	1,9	32	7,8	0,35	S/514

** C = дм³/(с.бар) ** Коэффициент расхода измеряется при давлении на входе 6 бар а Уплотнения и глушитель включены в комплект поставки

NORGREN Минск +375447584780 Viber telegram whatsapp

Дополнительные группы изделий

Золотниковые клапаны

Размер порта	Модель
G1/8	M/7218
G1/4	M/7228
G3/8	M/7238
G1/2	M/7248

Скольжение золотника
 Очень компактные линейные блоки
 Легкость установки
 Очень простая и надежная эксплуатация
 функция 3/2



Маятниковые клапаны

Размер порта	Модель
G1/8	T65C1800
G1/4	T65C2800

Позволяют подключить два независимых источника сигналов к общей гидро-пневмолинии управления.
 Могут использоваться для выполнения логической функции «ИЛИ»
 Могут быть сконфигурированы для работы от трех и более источников
 Клапаны могут быть заблокированы



S/520 Обратные клапаны для тяжелых условий

Размер порта BSPP	Модель
G1/8	S/520
G1/4	S/521
G3/8	S/532
G1/2	S/522

Позволяет свободное течение только в одном направлении
 Простая надежная конструкция
 Высокие рабочие давление и температура
 Имеется комплект запасных частей



T50 PIF Обратные клапаны

Нар. диаметр трубы	Модель
4	T50P0004
5	T50P0005
6	T50P0006
8	T50P0008
10	T50P0010
12	T50P0012

Позволяют свободное течение только в одном направлении.
 Простая надежная конструкция.
 Небольшой вес.
 Низкое давление открытия
 трещинообразования.
 Высокое рабочее давление.



Прецизионные регуляторы расхода

Размер порта	Тип	Модель
G1/8	Тяжелые условия, панельный монтаж	S/636
G1/2	Тяжелые условия	S/839
G1/8	Точность для схем временной задержки	M/650 *
G1/8	Точность для схем временной задержки	M/677 *
G1/4	Тяжелые условия, панельный монтаж	M/637
G1/2	Тяжелые условия, панельный монтаж	M/639

* M/650 показывает выпуск и по достижении временной задержки отмена подачи на впускное отверстие приводит к отключению обратного клапана и обеспечивает быстрый сброс давления в резервуаре за счет выпуска в атмосферу, после чего сигнал снимается. M/677 действует аналогичным образом, за исключением того, что разрешает возвращение обратного потока через регулятор вместо выпуска в атмосферу.

Линейные регуляторы общего назначения
 Присоединенный игольчатый регулятор не ломается при отвинчивании
 Откалиброванная регулировочная кнопка может быть заблокирована
 Корпус из меди



Серия 18 D

Пневматические реле давления

0,2 ... 30 бар

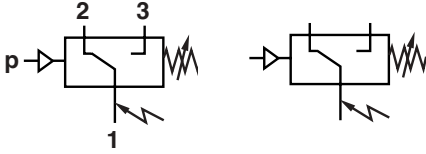

DIN 43650

M12x1



Контакты с золотым покрытием
 Длительный срок службы
 Устойчивость к вибрациям до 15 г
 Микропереключатель,
 утвержденный UL и CSA
 Взрывобезопасность при
 эксплуатации
 Прямое сопряжение с блоками
 Excelon со шланговой подачей
 воздуха

Технические данные

Средний:

Нейтральные, газообразные и
 жидкие текучие среды

Работа:

Диафрагма

Положение при монтаже:

Дополнительный

Рабочее давление:

От 0,2 до 30 бар

Избыточное давление:

Не выше 80 бар

Температура окружающей среды:

От -10°C до +80°C

В случае использования при температурах ниже
 +2°C обратитесь за консультацией в нашу
 Техническую службу.

Электрическое соединение по DIN 43650*

Размер порта	Тип	Диапазон давлений (бар)	Коммутирующий перепад давления (бар)**	Модель
G1/4	Охватывающий	0,2 ... 2	0,15 ... 0,27	0880226 #
-	Фланец	0,2 ... 2	0,15 ... 0,27	0881200
G1/4	Охватывающий	-1 ... 0	0,15 ... 0,18	0880100
G1/4	Охватывающий	0,2 ... 2	0,15 ... 0,27	0880200
G1/4	Охватывающий	0,5 ... 8	0,25 ... 0,65	0880300
G1/4	Охватывающий	0,5 ... 8	0,25 ... 0,65	0880326 #
-	Фланец	0,5 ... 8	0,25 ... 0,65	0881300
G1/4	Охватывающий	1 ... 16	0,30 ... 0,90	0880400
G1/4	Охватывающий	1 ... 16	0,30 ... 0,90	0880426 #
-	Фланец	1 ... 16	0,30 ... 0,90	0881400
G1/4	Охватывающий	1 ... 30	1,0 ... 5,00	0880600
1/4 NPT	Охватывающий	1 ... 30	1,0 ... 5,00	0880620

* Поставляется стандартный штекер (кроме случаев, отмеченных #) ** Типичные величины # Не содержит веществ, которые могут повлиять на нанесение краски распылением

Электрическое соединение M12 x 1*

Размер порта	Тип	Диапазон давлений (бар)	Коммутирующий перепад давления (бар)**	Модель
G1/4	Охватывающий	0,5 ... 8	0,25 ... 0,65	0880360#
G1/4	Охватывающий	1 ... 16	0,30 ... 0,90	0880460#

* Макс. напряжение 30 В, штекер M12 x 1 в комплект поставки не входит, при необходимости см. таблицу ** Типичные величины # Не содержит веществ, которые могут повлиять на нанесение краски распылением

Блоки подсоединения

Переходник для использования с системами
 подготовки воздуха Excelon 72, 73, 74



Серия	Модель
Excelon 72	0523109
Excelon 73 & 74	0523110

Дополнительные устройства Вилки, M12 x 1

Амортизатор	Модель	Описание
	0523055	Прямое без кабеля
	0523057	Прямое, кабель 2 м, 4 жилы
	0523052	Прямое, кабель 5 м, 4 жилы
	0523056	Кабель под углом 90° 1,5 м, 4 жилы
	0523058	Кабель под углом 90° 2 м, 4 жилы
	0523053	Кабель под углом 90° 5 м, 4 жилы

Уровень нагрузки	Тип ток	Тип нагрузки	Максимальный долговременный ток I _{макс} [A] при U [V]					Срок службы контакта#	
			12 [V]	30 [V]	48 [V]	60 [V]	125 [V]		250 [V]
Стандартный* (напр., контакторы, соленоиды)	перем. ток	Активная нагрузка	12	5	5	5	5	5	Переключение циклы >10 ⁷
		Индуктивная нагрузка, cos ≈ 0,7	12	3	3	3	3	3	
	пост. ток	Активная нагрузка	12	5	1,2	0,8	0,4	-	Переключение циклы >10 ⁷
		Индуктивная нагрузка, L/R ≈ 10 мс	12	3	0,5	0,35	0,05	-	
Низкий** (напр., электронные схемы)	перем. ток	Активная нагрузка	5#	0,34	0,2	0,17	0,08	0,04	Переключение циклы >10 ⁷
		Индуктивная нагрузка, L/R ≈ 10 мс	5#	0,1	0,01	-	-	-	

Нормальное количество переключений: 30/мин,
 опорная температура: +30°C.

Гашение искры с диодом с пост. током и
 индуктивной нагрузкой: I_{макс} = 1,5 x I_{макс} табл.
 I_{мин} = 1 [mA]

Пути утечки и воздушные пути соответствуют
 изоляции по группе В по станд. VDE 0110 (кроме
 зазора между контактами микропереключателя)

* Покрытие золотом не требуется, так как оно
 разрушится. Максимальный допустимый бросок
 тока (приблизительно 30 мс) включение перем.
 тока = не более 15 А.

** Покрытие золотом требуется (не разрушится).
 # Более низкое значение критического
 напряжения гарантирует достаточную
 безопасность при контакте. При благоприятных
 условиях допускаются более низкие значения
 напряжения.

Серия 33 D

Электронные реле давления (пневматический / любые рабочие среды)

-1 ... 630 бар



Дисплей для визуализации давления в системе и единицы измерения (единица измерения может быть запрограммирована)

Компактная и прочная конструкция

Легкость программирования заданных значений и дополнительных функций

Выходные сигналы транзисторов 1 x р-п-р/2 x р-п-р/1 x р-п-р + 4 ... 20 мА

Электронный затвор

Состояние переключения индицируется при помощи СИД

Стандартное M12x1 электрическое соединение (IP 65)

Для пневматических, гидравлических систем и систем с любыми рабочими средами

Технические данные

Средний:

Сжатый воздух, пропущенный через фильтр, с добавлением или без добавления смазочного масла, нейтральные газы

Дисплей:

СИД 4 разряда с подсветкой, единица измерения давления программируется в барах, фунтах на кв. дюйм, МПа

Положение при монтаже:

Дополнительный

Рабочее давление:

От -1 до 16 бар (пневматический)

От 0 до 630 бар (гидравлический/любые рабочие вещества)

Температура окружающей среды:

От -10°C до 60°C

В случае использования при температурах ниже +2°C обратитесь за консультацией в нашу Техническую службу.

Электрическое соединение M12 x 1 (стандартные пневматические модели)*

Размер порта	Диапазон измерения (бар) (Относительное давление)	Макс. значение (бар) (Избыточное давление)	Выходной сигнал	Модель
G1/4	-1 ... 1	10	1 x PNP	0863012
Фланец	-1 ... 1	10	1 x PNP	0863016
G1/4	-1 ... 1	10	2 x PNP	0863022
G1/4	-1 ... 1	10	1 x PNP / 4...20 мА	0863042
G1/4	0 ... 10	40	1 x PNP	0863112
G1/4	0 ... 16	30	1 x PNP	0863212
Фланец	0 ... 16	30	1 x PNP	0863216
G1/4	0 ... 16	30	2 x PNP	0863222
Фланец	0 ... 16	30	2 x PNP	0863226
G1/4	0 ... 16	30	1 x PNP / 4...20 мА	0863242
Фланец	0 ... 16	30	1 x PNP / 4...20 мА	0863246
G1/4	0 ... 40	100	1 x PNP	0863312
G1/4	0 ... 100	200	1 x PNP	0863412
G1/4	0 ... 160	300	1 x PNP	0863512
G1/4	0 ... 250	500	1 x PNP	0863612
G1/4	0 ... 250	500	2 x PNP	0863622
G1/4	0 ... 400	750	1 x PNP	0863712

* Соединитель M12 x 1 в комплект поставки не включен. См. таблицу на следующей странице.

Электрическое соединение M12 x 1

Штырь	Сигнал	Кабель
1	Напряжение питания	Коричневый
2	Вых 2 (р-п-р) / аналог. 4 ... 20 мА	Белый
3	0 В	Синий
4	Вых 1 (р-п-р)	Черный
5	Свободный	Серый



Блоки подсоединения

Переходник для использования с системами подготовки воздуха Excelon 72, 73, 74



Серия	Модель
Excelon 72	0523109
Excelon 73 & 74	0523110

Дополнительные устройства

Вилки, M12 x 1

Модель	Описание
0523055	Прямое без кабеля
0523057	Прямое, кабель 2 м, 4 жилы
0523052	Прямое, кабель 5 м, 4 жилы
0523056	Кабель под углом 90° 1,5 м, 4 жилы
0523058	Кабель под углом 90° 2 м, 4 жилы
0523053	Кабель под углом 90° 5 м, 4 жилы

Электрические параметры

Электрическое соединение:	M12 x 1
Электропитание:	10 ... цифровые модели - 32 В пост. тока (с защитой полярности) 15 ... аналоговые модели - 32 В пост. тока (с защитой полярности)
Допустимые остаточные колебания напряжения:	10% (в пределах от 12 до 32 В)
Потребляемый ток:	<50 мА (плюс ток нагрузки)

Электромагнитная совместимость

Источник помех	В соответствии с EN 61326
Помехоустойчивость	В соответствии с EN 61326, Часть 1

Выходной сигнал переключения

Режим переключения:	Переключение открытого коллектора связанного потенциалом, на УВ, подходит для индуктивной нагрузки
Выходное Напряжение:	Напряжение питания -1,5 В
Аналоговый вых. сигнал:	4 ... 20 мА
Номинальные параметры контактов:	Имакс = 500 мА (с защитой от кз)
Время переключения:	< 10 мс
Ослабление:	5 мс ... 0,64 с
Задержка сигнала:	Вкл./Выкл. 0 ... 20 с
Срок службы:	мин. 100 миллионов циклов переключения
Коммутирующая логика:	н.з. / н.р. - программируется
Рабочий режим:	Стандартный режим: гистерезис и окно Возможность отдельного выбора для каждого выхода

Съемная система Olympian Plus

Фильтры/регуляторы и смазочные устройства BL64, BL68
G $\frac{1}{2}$... G1



Стр. 110

Универсальные фильтры F64G, F68G
G $\frac{1}{4}$... G $\frac{1}{2}$



Стр. 111

Высокоэффективные фильтры для удаления масла 'Puraire'[®] F64C/H, F68C/H
G $\frac{1}{4}$... G1



Стр. 112

Высокоэффективные фильтры для удаления масла и масляных паров 'Ultraire'[®] F64B/L, FFV68
G $\frac{1}{4}$... G1



Стр. 113

Устройства подачи воздуха для дыхания FFB64
G $\frac{1}{4}$... G $\frac{3}{8}$



Стр. 114

Фильтры/регуляторы B64G, B68G
G $\frac{1}{4}$... G $\frac{1}{2}$



Стр. 115

Регуляторы давления R64G, R68G
G $\frac{1}{4}$... G $\frac{1}{2}$



Стр. 116

Смазочные устройства L64, L68
G $\frac{1}{4}$... G $\frac{1}{2}$



Стр. 117

Предохранительные клапаны V64H, V68H
G $\frac{1}{4}$... G1



Стр. 118

Мягкий пуск/дренажные клапаны P64F
G $\frac{1}{4}$... G $\frac{3}{4}$



Стр. 119

NORGREN Минск +375447584780 Viber telegram whatsapp

Модульная система Excelon

Фильтры/регуляторы и смазочные устройства BL72, BL73, BL74
G $\frac{1}{4}$... G $\frac{1}{2}$



Стр. 120

Универсальные фильтры F72G, F73G, F74G
G $\frac{1}{4}$... G $\frac{3}{4}$



Стр. 121

Фильтры для удаления масла 'Puraire'[®] F72C, F73C, F74C, F74H
G $\frac{1}{4}$... G $\frac{3}{4}$



Стр. 122

Фильтры для удаления масляных паров 'Ultraire'[®] F72V, F74V
G $\frac{1}{4}$... G $\frac{3}{4}$



Стр. 123

Фильтры/регуляторы B72G, B73G, B74G
G $\frac{1}{4}$... G $\frac{3}{4}$



Стр. 124

Регуляторы давления R72G, R73G, R74G
G $\frac{1}{4}$... G $\frac{3}{4}$



Стр. 125

Смазочные устройства L72, L73, L74
G $\frac{1}{4}$... G $\frac{3}{4}$



Стр. 126

Предохранительные клапаны V72G, V74G
G $\frac{1}{4}$... G $\frac{3}{4}$



Стр. 127

Мягкий пуск/дренажные клапаны P72F, P74F
G $\frac{1}{4}$... G $\frac{3}{4}$



Стр. 128

Мембранные сушилки W07M, W72M, W74M
G $\frac{1}{4}$, G $\frac{1}{2}$



Стр. 129

Регулирующие клапаны с электромагнитным управлением P72C, P74C
G $\frac{1}{4}$... G $\frac{3}{8}$



Стр. 130

Прямочанальные
устройства

Фильтры/регуляторы и
смазочные
устройства
P1H
G $\frac{1}{8}$, G $\frac{1}{4}$



Стр. 131

Канальные универсальные
фильтры
F07
От G $\frac{1}{8}$ до G $\frac{1}{4}$



Стр. 132

Канальные фильтры/
регуляторы
B07
G $\frac{1}{8}$, G $\frac{1}{4}$



Стр. 133

Канальные регуляторы
давления
R07
От G $\frac{1}{8}$ до G $\frac{1}{4}$



Стр. 134

Канальные смазочные
устройства
L07
G $\frac{1}{8}$... G $\frac{1}{4}$



Стр. 135

Канальные
предохранительные
клапаны -
Мембранного
типа
V07
G $\frac{1}{8}$... G $\frac{1}{4}$ "



Стр. 136

Универсальные
регуляторы из
нержавеющей
стали
R05, B05
 $\frac{1}{4}$ " NPTF



Стр. 137

Канальное оборудование
из нержавеющей стали
Фильтры,
регуляторы
давления,
смазочные
устройства
F22, R22, L22
 $\frac{1}{2}$ " NPTF



Стр. 138

Каплевидное колено
17-816
G $\frac{1}{2}$



Стр. 139

Прецизионный регулятор
давления
11-818
G $\frac{1}{4}$



Стр. 139

NORGREN Минск +375447584780 Viber telegram whatsapp

Съемная система Olympian Plus

Комплекты в корпусе

Фильтры/регуляторы и смазочные устройства

G $\frac{1}{2}$ & G1

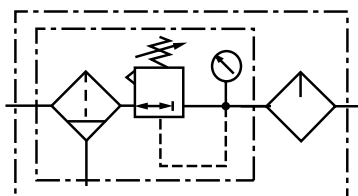

Комплексные устройства для обработки воздуха, предварительно собранные, готовые к установке

Комплекты в корпусе включают в себя: фильтр/регулятор и распылитель двойного распыления в комплекте с выпускным отсечным клапаном, манометром и монтажными кронштейнами

Технические данные

Среда:

Только сжатый воздух

Максимальное давление на входе:

17 бар

Температура окружающей среды:

От -20°C до +80°C

В случае использования при температуре ниже +2°C обратитесь за консультацией в нашу Техническую службу

Комплекты в корпусе

Размер порта	Диапазон давления (бар)*	кг	Модель	
			Автоматическая	Ручное
G $\frac{1}{2}$	0,3 ... 10	4,15	BL64-401	BL64-421
G1	0,4 ... 8	5,99	BL68-801	BL68-821

* Может быть отрегулирован на нулевое давление на выходе, а также, как правило, на давления, превышающие указанные в ТУ. Номера наборов для техобслуживания см. в технических данных отдельных устройств.

Дополнительные устройства

Серия	Размер порта	Набор кронштейнов	Набор кронштейнов	Манометр 0 ... 10 бар	3/2 Отсечной клапан	Набор для повышения вибростойкости	Ниппель быстрой заливки
BL64-401	G $\frac{1}{2}$	–	●	●	●	4355-50	18-011-024
BL68-801	G1	●	–	●	●	4355-50	18-011-021

● Включены в комплект поставки

Съемная система Olympian Plus

Универсальные фильтры

F64G, F68G

От G1/4 до G1 1/2

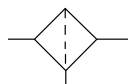

F64G



F68G

Эффективное удаление жидкости и абсолютная фильтрация твердых примесей

Большая площадь фильтрующего элемента, обеспечивающая минимальное падение давления

Технические данные

Среда:

Только сжатый воздух

Максимальное давление на входе:

17 бар

Температура окружающей среды:

От -20°C до +80°C

В случае использования при температуре ниже +2°C обратитесь за консультацией в нашу Техническую службу

Размер порта	Расход (дм ³ /сек)*	кг	Модель		Набор для технического обслуживания	
			Автоматическая	Ручное	Автоматическая	Ручное
G1/4	33	1,42	F64G-2GN-AD3	F64G-2GN-MD3	F64G-KITA40	F64G-KITM40
G3/8	66	1,42	F64G-3GN-AD3	F64G-3GN-MD3	F64G-KITA40	F64G-KITM40
G1/2	75	1,32	F64G-4GN-AD3	F64G-4GN-MD3	F64G-KITA40	F64G-KITM40
G3/4	75	1,72	F64G-6GN-AD3	F64G-6GN-MD3	F64G-KITA40	F64G-KITM40
G3/4	160	2,45	F68G-6GN-AR3	F68G-6GN-MR3	F68G-KITA40	F68G-KITM40
G1	190	2,33	F68G-8GN-AR3	F68G-8GN-MR3	F68G-KITA40	F68G-KITM40
G1ж	200	2,43	F68G-AGN-AR3	F68G-AGN-MR3	F68G-KITA40	F68G-KITM40
G1и	200	2,30	F68G-BGN-AR3	F68G-BGN-MR3	F68G-KITA40	F68G-KITM40

* Типичный расход для элемента с размером пор 40 мкм при давлении на входе 6,3 бар и перепаде давлений 0,5 бар.

Для замены фильтра (без скобы) подставьте "N" на место 5-го и 6-го знаков, например: F64G-NNN-AD3 (F64).

Для замены фильтра (без скобы) подставьте "N" на место 5-го и 6-го знаков, например: F68G-NNN-AR3 (F68).

Дополнительные устройства

Серия	Размер порта	Набор кронштейнов	Набор кронштейнов	3/2 Отсечной клапан Резьбовой выпускное отверстие
F64G	G1/4	-	74504-50	T64T-2GB-P1N
	G3/8	-	74504-50	T64T-3GB-P1N
	G1/2	-	74504-50	T64T-4GB-P1N
	G3/4	-	74504-50	T64T-6GB-P1N
F68G	G3/4	18-001-979	-	T68H-6GB-B2N
	G1	18-001-979	-	T68H-8GB-B2N
	G1 1/4	18-001-978	-	T68H-AGB-B2N
	G1 1/2	-	-	T68H-BGB-B2N

Съемная система Olympian Plus

Высокоэффективные фильтры для удаления масла 'Puraira'®

F64C/H, F68C/H

От G1/4 до G1

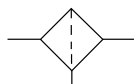

F64H



F68C

Высокоэффективные коалесцирующие фильтры удаляют твердые частицы субмикронного размера и переводит масляный и водяной туман в жидкую форму, пригодную для слива

Индикатор необходимости техобслуживания в качестве стандартного элемента

Технические данные

Среда:

Только сжатый воздух

Максимальное давление на входе:

17 бар

Температура окружающей среды:

От -20°C до +65°C

В случае использования при температуре ниже +2°C обратитесь за консультацией в нашу Техническую службу

Размер порта	Расход (дм³/сек)	кг	Модель Автоматическая	Набор для технического обслуживания
G1/4	16	1,48	F64C-2GD-ADO	F64C-KITAOC
G3/8	28	1,70	F64H-3GD-ADO	F64H-KITAOC
G1/2	28	1,67	F64H-4GD-ADO	F64H-KITAOC
G1/2	35	2,38	F68C-4GD-ARO	F68C-KITAOC
G3/4	28	2,01	F64H-6GD-ADO	F64H-KITAOC
G3/4	35	2,72	F68H-6GD-AUO	F68H-KITAOC
G1	60	2,66	F68H-8GD-AUO	F68H-KITAOC

Перечисленные модели снабжены резьбой G по стандарту ISO, автоматическим сливным устройством и металлическим стаканом.

Для замены фильтра (без скобы или предварительного фильтра) подставьте "N" на место 5-го и 6-го знаков, например: F64H-NND-ADO.

Для замены фильтра (без скобы) подставьте "N" на место 5-го и 6-го знаков, например: F68H-NND-AUO.

Дополнительные устройства

Серия	Размер порта	Набор кронштейнов	Набор кронштейнов	3/2 Отсечной клапан Резьбовой выпускное отверстие
F64C/F64H	G1/4	-	74504-50	T64T-2GB-P1N
	G3/8	-	74504-50	T64T-3GB-P1N
	G1/2	-	74504-50	T64T-4GB-P1N
	G3/4	-	74504-50	T64T-6GB-P1N
F68C/F68H	G1/2	18-001-979	-	T68H-4GB-B2N
	G3/4	18-001-979	-	T68H-6GB-B2N
	G1	18-001-979	-	T68H-8GB-B2N

Съемная система Olympian Plus

Высокоэффективные фильтры для удаления масла и масляных паров 'Ultraire'[®]

F64B/L, FFV68

От G $\frac{1}{4}$ до G1

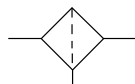

F64B/L



FFV68

F64B/F64L - изделия с "двойной функцией", в конструкцию которых входит элемент, удаляющий масло (нижний), и элемент, удаляющий пары масла (верхний)

FFV68 состоит из двух отдельных спаренных фильтров (F68C/H и F68V/Y)

Коалесцирующие фильтры ультравысокой эффективности с набивкой из активного угля

Угольная набивка способствует удалению газообразных углеводородов и устранению запахов

Индикация по изменению высокоинтенсивного синего цвета (Серия 64)

В стандартных вариантах предусмотрены ручные сливы

Технические данные

Среда:

Только сжатый воздух

Максимальное давление на входе:

17 бар

Температура окружающей среды:

От -20°C до +65°C

В случае использования при температуре ниже +2°C обратитесь за консультацией в нашу Техническую службу

Размер порта	Расход (дм ³ /сек)	кг	Модель Автоматическая	Набор для технического обслуживания
G $\frac{1}{4}$	7	1,83	F64B-2GN-ARO	F64B-KITA0V
G $\frac{3}{8}$	11	2,21	F64L-3GN-ARO	F64L-KITA0V
G $\frac{1}{2}$	11	2,50	F64L-4GN-ARO	F64L-KITA0V
G $\frac{1}{2}$	25	4,44	FFV68-408	F68C-KITA0C, F68Y-KIT00V
G $\frac{3}{4}$	35	5,05	FFV68-608	F68H-KITA0C, F68Y-KIT00V
G1	60	5,05	FFV68-808	F68H-KITA0C, F68Y-KIT00V

Перечисленные модели снабжены резьбой G по стандарту ISO, автоматическим сливным устройством и металлическим стаканом.

Чтобы заказать базовый вариант устройства без скобы, подставьте "N" на место 5-го и 6-го знаков, например: F64L-NNN-ARO.

Дополнительные устройства

Серия	Размер порта	Набор кронштейнов	Набор кронштейнов	3/2 Отсечной клапан Резьбовой выпускное отверстие
F64B/F64L	G $\frac{1}{4}$		74504-50	T64T-2GB-P1N
	G $\frac{3}{8}$		74504-50	T64T-3GB-P1N
	G $\frac{1}{2}$		74504-50	T64T-4GB-P1N
	G $\frac{3}{4}$		74504-50	T64T-6GB-P1N
FFV68	G $\frac{1}{2}$	18-001-979		T68C-4GB-B2N
	G $\frac{3}{4}$	18-001-979		T68C-6GB-B2N
	G1	18-001-979		T68C-8GB-B2N

Съемная система Olympian Plus

Устройства подачи воздуха для дыхания

FFB64

От G1/4 до G3/8



Предварительно собранные комбинации включают в себя универсальный предварительный фильтр и фильтр 'Ultraire®' для удаления масла и масляных паров

Подача высококачественного воздуха для дыхания к нескольким маскам (до 5 шт.).

Набивка из активированного угля способствует удалению газообразных углеводородов и устранению запахов

Технические данные

Среда:

Только сжатый воздух

Максимальное давление на

входе:

17 бар

Температура окружающей

среды:

От -20°C до +65°C

В случае использования при температуре ниже +2°C обратитесь за консультацией в нашу Техническую службу

Размер порта	Число масок	Первичный предварительный фильтр (мкм)	Расход (дм³/сек)	кг	Модель Автоматическая
G1/4	1	5	16	3,20	FFB64-208
G3/8	2	5	28	3,57	FFB64-308

Номера наборов для техобслуживания см. в технических данных отдельных устройств.

NORGREN +375447584780 Viber telegram whatsapp

Дополнительные устройства

Размер порта	Набор кронштейнов	3/2 Отсечной клапан
1/4	74504-50	T64T-2GB-P1N
3/8	74504-50	T64T-3GB-P1N



Съемная система Olympian Plus

Фильтры/регуляторы

B64G, B68G

От G¼ до G1½

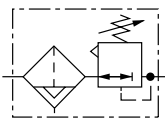

B64G



B68G

Высокоэффективное удаление воды
Хорошие характеристики регулирования
Не поднимающаяся регулировочная ручка снабжена запором с защелкой

Размер порта	Расход (дм³/сек)	Диапазон (бар)	кг	Модель		Набор для технического обслуживания	
				Автоматическая	Ручное	Автоматическая	Ручное
G1/4	30	0,3 ... 10	1,71	B64G-2GK-AD3-RMN	B64G-2GK-MD3-RMN	B64G-KITA40R	B64G-KITM40R
G3/8	76	0,3 ... 10	1,69	B64G-3GK-AD3-RMN	B64G-3GK-MD3-RMN	B64G-KITA40R	B64G-KITM40R
G1/2	106	0,3 ... 10	1,66	B64G-4GK-AD3-RMN	B64G-4GK-MD3-RMN	B64G-KITA40R	B64G-KITM40R
G3/4	106	0,3 ... 10	2,02	B64G-6GK-AD3-RMN	B64G-6GK-MD3-RMN	B64G-KITA40R	B64G-KITM40R
G3/4	240	0,4 ... 8	3,29	B68G-6GK-AR3-RLN	B68G-6GK-MR3-RLN	B68G-KITA40R	B68G-KITM40R
G1	240	0,4 ... 8	3,29	B68G-8GK-AR3-RLN	B68G-8GK-MR3-RLN	B68G-KITA40R	B68G-KITM40R
G1ж	240	0,4 ... 8	3,35	B68G-AGK-AR3-RLN	B68G-AGK-MR3-RLN	B68G-KITA40R	B68G-KITM40R
G1и	240	0,4 ... 8	3,35	B68G-BGK-AR3-RLN	B68G-BGK-MR3-RLN	B68G-KITA40R	B68G-KITM40R

Для замены фильтра/регулятора (без скобы) подставьте "N" на место 5-го и 6-го знаков, например: B68G-NNK-AR3-RLN.

Технические данные

Среда:

Только сжатый воздух

Максимальное давление на входе:

17 бар

Порты для манометров:

Rc 1/8

Температура окружающей среды:

От -20°C до +80°C

От -20°C до +80°C

В случае использования при температуре ниже +2°C обратитесь за консультацией в нашу Техническую службу

Дополнительные устройства

Серия	Размер порта	Набор кронштейнов	Набор кронштейнов	Манометр 0 ... 10 бар	3/2 Отсечной клапан Резьбовое выпускное отверстие	Набор для повышения вибростойкости
B64G	G1/4		74504-50		T64T-2GB-P1N	4355-50
	G3/8		74504-50		T64T-3GB-P1N	4355-50
	G1/2		74504-50		T64T-4GB-P1N	4355-50
	G3/4		74504-50		T64T-6GB-P1N	4355-50
B68G	G3/4	18-001-979			T68H-6GB-B2N	4355-50
	G1	18-001-979			T68H-8GB-B2N	4355-50
	G1¼	18-001-978			T68H-AGB-B2N	4355-50
	G1½	-			T68H-BGB-B2N	4355-50

Съемная система Olympian Plus

Регуляторы давления

R64G, R68G

От G1/4 до G1 1/2

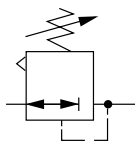

Диафрагма и уравновешенная конструкция клапана обеспечивают хорошие характеристики регулирования

Не поднимающаяся регулировочная ручка снабжена запором с защелкой

Технические данные

Среда:

Только сжатый воздух

Максимальное давление на входе:

17 бар (R64G)

20 бар (R68G)

Порты для манометров:

Rc 1/8

Температура окружающей среды:

От -20°C до 80°C

В случае использования при температуре ниже +2°C обратитесь за консультацией в нашу Техническую службу

Размер порта	Расход (дм ³ /сек)	Диапазон (бар)	кг	Модель Автоматическая	Набор для технического обслуживания
G1/4	35	0,3 ... 10	1,54	R64G-2GK-RMN	R64G-KITR
G3/8	80	0,3 ... 10	1,52	R64G-3GK-RMN	R64G-KITR
G1/2	120	0,3 ... 10	1,49	R64G-4GK-RMN	R64G-KITR
G3/4	120	0,3 ... 10	1,85	R64G-6GK-RMN	R64G-KITR
G3/4	150	0,4 ... 8	1,95	R68G-6GK-RLN	R68G-KITR
G1	180	0,4 ... 8	1,89	R68G-8GK-RLN	R68G-KITR
G1ж	180	0,4 ... 8	1,93	R68G-AGK-RLN	R68G-KITR
G1и	180	0,4 ... 8	1,97	R68G-BGK-RLN	R68G-KITR

Для замены регулятора (без скобы) подставьте "N" на место 5-го и 6-го знаков, например: R64G-NNK-RMN.

NORGREN Минск +375447584780 Viber telegram whatsapp

Дополнительные устройства

Серия	Размер порта	Набор кронштейнов	Набор кронштейнов	Манометр 0 ... 10 бар	3/2 Отсечный клапан Резьбовой выпускное отверстие	Набор для повышения вибростойкости
R64G	G1/4	-	74504-50	18-013-013	T64T-2GB-P1N	4355-50
	G3/8	-	74504-50	18-013-013	T64T-3GB-P1N	4355-50
	G1/2	-	74504-50	18-013-013	T64T-4GB-P1N	4355-50
	G3/4	-	74504-50	18-013-013	T64T-6GB-P1N	4355-50
R68G	G3/4	18-001-979	-	18-013-013	T68H-6GB-B2N	4355-50
	G1	18-001-979	-	18-013-013	T68H-8GB-B2N	4355-50
	G1 1/4	18-001-978	-	18-013-013	T68H-AGB-B2N	4355-50
	G1 1/2	-	-	18-013-013	T68H-BGB-B2N	4355-50

Съемная система Olympian Plus

Смазочные устройства

L64, L68

От G1/4 до G1½

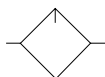

L64M



L68M

Съемные распылители двухкратного распыления для большинства пневматических устройств общего назначения

Вариант с однократным распылением для смазки при тяжелых условиях работы

Предусмотрены металлические резервуары большой емкости

Технические данные

Среда:

Только сжатый воздух

Максимальное давление на входе:

17 бар

Точка пуска:

L64 1,5 дм³/сек

L68 6 дм³/сек

Минимальный расход, необходимый для работы смазочного устройства, при давлении на входе 6,3 бар

Температура окружающей среды:

От -20°C до +80°C

В случае использования при температуре ниже +2°C обратитесь за консультацией в нашу Техническую службу

Маслораспылители двухкратного распыления

Размер порта	Расход (дм ³ /сек)	Емкость стакана (л)	кг	Модель	Набор для технического обслуживания
G1/4	25	0,2	1,42	L64M-2GP-EDN	L64M-KIT
G3/8	62	0,2	1,40	L64M-3GP-EDN	L64M-KIT
G1/2	72	0,2	1,37	L64M-4GP-EDN	L64M-KIT
G3/4	72	0,2	1,73	L64M-6GP-EDN	L64M-KIT
G3/4	200	0,5	2,10	L68M-6GP-ERN	L68M-KIT
G1	200	0,5	2,04	L68M-8GP-ERN	L68M-KIT
G1¼	200	0,5	2,08	L68M-AGP-ERN	L68M-KIT
G1½	200	0,5	2,12	L68M-BGP-ERN	L68M-KIT

Чтобы заказать базовый вариант устройства без скобы, подставьте "N" на место 5-го и 6-го знаков, соответственно, например: L64M-NNP-EDN.

Перечислены модели распылителей двойного распыления. Для моделей с однократным распылением, включая наборы для техобслуживания, замените букву 'M' на месте 4-го знака буквой 'C', например: L64C-4GP-EDN

Дополнительные устройства

Серия	Размер порта	Набор кронштейнов	Набор кронштейнов	3/2 Отсечный клапан Резьбовой выпускное отверстие
L64	G1/4	–	74504-50	T64T-2GB-P1N
	G3/8	–	74504-50	T64T-3GB-P1N
	G1/2	–	74504-50	T64T-4GB-P1N
	G3/4	–	74504-50	T64T-6GB-P1N
L68	G3/4	18-001-979	–	T68H-6GB-B2N
	G1	18-001-979	–	T68H-8GB-B2N
	G1¼	18-001-978	–	T68H-AGB-B2N
	G1½	–	–	T68H-BGB-B2N

Съемная система Olympian Plus

Предохранительные клапаны

V64H, V68H

От G1/4 до G1

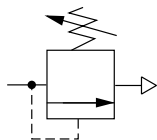

V64H



V68H

Разгрузочные клапаны Olympian защищают системы, содержащие сжатый воздух, от чрезмерного повышения давления

Высокая пропускная способность на выпуске, чувствительность и точность

Резьбовое выпускное отверстие для глушителя или выпуска в систему труб.

Предохранительные клапаны компании «Norgren» соответствуют категории O (S.E.P.) и категории 1 согласно Директиве 97/23/EC по оборудованию, работающему под давлением.

Технические данные

Среда: Только сжатый воздух

Порты для манометров: Rc 1/8

Разгрузочное отверстие:

G1/2 (V64H), G1 (V68H)

Температура окружающей

среды: От -20°C до +80°C.

В случае использования при температуре ниже +2°C обратитесь за консультацией в нашу Техническую службу

Размер порта	кг	Модель	Набор для технического обслуживания
G1/4	1,68	V64H-2GD-RMN	V64H-KIT
G3/8	1,66	V64H-3GD-RMN	V64H-KIT
G1/2	1,63	V64H-4GD-RMN	V64H-KIT
G3/4	1,99	V64H-6GD-RMN	V64H-KIT
G3/4	2,21	V68H-6GD-RMN	V68H-KIT
G1	2,20	V68H-8GD-RMN	V68H-KIT

Дополнительные устройства

Серия	Размер порта	Набор кронштейнов	Набор кронштейнов	Манометр 0 ... 10 бар	Глушитель	3/2 Отсечной клапан Резьбовое выпускное отверстие
V64H	G1/4	–	74504-50	18-013-013	MB004B	T64T-2GB-P1N
	G3/8	–	74504-50	18-013-013	MB004B	T64T-3GB-P1N
	G1/2	–	74504-50	18-013-013	MB004B	T64T-4GB-P1N
V68H	G3/4	–	74504-50	18-013-013	MB004B	T64T-6GB-P1N
	G3/4	18-001-979	–	18-013-013	MB008B	T68H-6GB-B2N
	G1	18-001-979	–	18-013-013	MB008B	T68H-8GB-B2N

Съемная система Olympian Plus

Мягкий пуск/дренажные клапаны

P64F

От G $\frac{1}{4}$ до G $\frac{3}{4}$

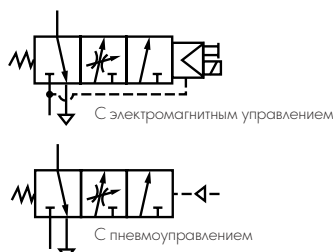

P64F

Помогает проектировщикам машин обеспечить соответствие Европейской директиве по машинному оборудованию

При использовании на существующем оборудовании может способствовать выполнению PUWER (Правил предоставления и использования рабочего оборудования)

Контролируемое повышение давления за данным устройством при его пуске

Электромагнитное, пневматическое или ручное устройство управления.

Высокая пропускная способность при прямоточном режиме

Возможность интенсивного сброса потока

Технические данные

Среда:

Сжатый воздух

Максимальное рабочее давление:

Для вариантов с электромагнитным управлением: 10 бар

Для вариантов с пневмоуправлением: 17 бар

Минимальное рабочее давление:

3 бар

Температура окружающей среды:

Варианты с электромагнитным управлением: От +5°C до +50°C

Варианты с пневматическим управлением: От -20°C до +80°C.

В случае использования при температуре ниже +2°C обратитесь за консультацией в нашу Техническую службу

Размер порта	Модель с электромагнитным управлением	кг	Модель с пневмоуправлением	кг
G $\frac{1}{4}$	P64F-2GC-PFN	2,07	P64F-2GA-NNN	1,96
G $\frac{3}{8}$	P64F-3GC-PFN	2,05	-	-
G $\frac{1}{2}$	P64F-4GC-PFN	2,02	-	-
G $\frac{3}{4}$	P64F-6GC-PFN	2,38	-	-

* Модели без соединителя. Чтобы заказать модели с соединительным штекером, замените 'N' на месте 10-го знака на 'A', например, P64F-2GC-PFA

Дополнительные устройства

Размер порта	Набор кронштейнов	3/2 Отсечной клапан	Глушитель для выпускного отверстия	Соединительный штекер с кабельным сальником **
G $\frac{1}{4}$	74504-50	T64T-2GB-P1N	MB004B	M/P24121/1* 10 ... 50 В перем./пост. тока
G $\frac{3}{8}$	74504-50	T64T-3GB-P1N	MB004B	M/P24121/2 70 ... 110 В перем. тока
G $\frac{1}{2}$	74504-50	T64T-4GB-P1N	MB004B	
G $\frac{3}{4}$	74504-50	T64T-6GB-P1N	MB004B	

* Пониженная сила света при напряжении 12 В.

** Другие штекеры для соленоидов см. на стр. 72

Порт для пневматического устройства управления:

Rc $\frac{1}{4}$

Выпускное отверстие:

G $\frac{1}{2}$

Максимальный расход:

57 дм³/сек

Примечание: Максимальный расход при давлении на входе 6,3 бар и перепаде давлений 0,5 бар

Давление защелки

Полный расход, когда давление за устройством достигает 50-80% от давления на входе.

Модульная система Excelon

Комплекты в корпусе

Фильтры/регуляторы и смазочные устройства

G1/4 ... G1/2

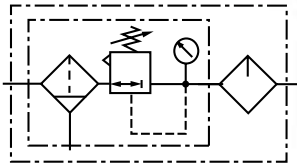

BL72



BL73



BL74

Комплекты в корпусе включают в себя: фильтр/регулятор и распылитель двукратного распыления в комплекте с выпускным отсечным клапаном, манометром и монтажными кронштейнами

Высокоэффективное удаление воды и твердых частиц

Стаканы с байонетом для быстрого разъединения

Вибростойкий вариант с блокировкой регулировочной ручки при нажиме.

Круговой (360°) обзор смотрового питательного фонаря маслораспылителя, облегчающая настройку скорости каплепадения

Распылитель двукратного распыления для большинства пневматических устройств общего назначения

Технические данные

Среда:

Сжатый воздух

Максимальное давление на входе:

10 бар

Температура окружающей среды:

От -20°C до +50°C

В случае использования при температуре ниже +2°C обратитесь за консультацией в нашу Техническую службу

Комплекты в корпусе

Размер порта	Элемент (мм)	Стакан	Диапазон давления (бар)	кг	Функционирование	Модель Автоматическая	Ручное
G1/4	40	Прозрачный	0,3 ... 10	1,65	Выпуск	BL72-201GA	BL72-221G
G3/8	40	Прозрачный	0,3 ... 10	2,26	Выпуск	BL73-301G	BL73-321G
G1/2	40	Прозрачный со щитком	0,3 ... 10	3,55	Выпуск	BL74-401G	BL74-421G

Дополнительные устройства

Серия	Размер порта	Манометр 0 ... 10 бар	Вибростойкая крышка и уплотнительная проволока	3/2 Отсечной клапан
BL72	G1/4	18-013-989	4255-51	T72T-2GA-P1N
BL73	G3/8	18-013-013	4455-51	T73T-3GA-P1N
BL74	G1/2	18-013-013	4355-51	T74T-4GA-P1N

Модульная система Excelon

Универсальные фильтры

F72G, F73G, F74G

От G $\frac{1}{4}$ до G $\frac{3}{4}$



F72G



F73G



F74G

Конструкция системы Excelon допускает установку в составе технологической линии или модульную установку совместно с другими устройствами Excelon

Стакан с байонетом для быстрого разъединения

Технические данные

Среда:

Только сжатый воздух

Максимальное давление на входе:

10 бар

Температура окружающей среды:

От -34°C до +50°C

В случае использования при температуре ниже +2°C обратитесь за консультацией в нашу Техническую службу

Размер порта	Расход (дм ³ /сек)	кг	Модель		Набор для технического обслуживания	
			Автоматическая	Ручное	Автоматическая	Ручное
G $\frac{1}{4}$	30	0,45	F72G-2GN-AL3	F72G-2GN-QT3	F72G-KITA40	F72G-KITM40
G $\frac{1}{4}$	29	0,50	F73G-2GN-AT3	F73G-2GN-QT3	F73G-KITA40	F73G-KITM40
G $\frac{3}{8}$	30	0,45	F72G-3GN-AL3	F72G-3GN-QT3	F72G-KITA40	F72G-KITM40
G $\frac{3}{8}$	35	0,50	F73G-3GN-AT3	F73G-3GN-QT3	F73G-KITA40	F73G-KITM40
G $\frac{3}{8}$	66	1,42	F74G-3GN-AP3*	F74G-3GN-QP3*	F74G-KITA40	F74G-KITM40
G $\frac{1}{2}$	38	0,50	F73G-4GN-AT3	F73G-4GN-QT3	F73G-KITA40	F73G-KITM40
G $\frac{1}{2}$	83	0,81	F74G-4GN-AP3*	F74G-4GN-QP3*	F74G-KITA40	F74G-KITM40
G $\frac{3}{4}$	83	0,79	F74G-6GN-AP3*	F74G-6GN-QP3*	F74G-KITA40	F74G-KITM40

* Прозрачная с ограждением

Дополнительные устройства

Серия	Размер порта	Кронштейн для настенного монтажа	Быстросъемный зажим Quikclomp	Быстросъемный зажим Quikclomp и настенный кронштейн к нему
F72G	G $\frac{1}{4}$	4224-50	4214-51	4214-52
	G $\frac{3}{8}$	4224-50	4214-51	4214-52
	G $\frac{1}{2}$	4424-50	4314-51	4314-52
F73G	G $\frac{1}{4}$	4424-50	4314-51	4314-52
	G $\frac{3}{8}$	4424-50	4314-51	4314-52
	G $\frac{1}{2}$	4424-50	4314-51	4314-52
	G $\frac{3}{4}$	4424-50	4314-51	4314-52
F74G	G $\frac{3}{8}$	4324-50	4314-51	4314-52
	G $\frac{1}{2}$	4324-50	4314-51	4314-52
	G $\frac{3}{4}$	4324-50	4314-51	4314-52

Модульная система Excelon

Фильтры для удаления масла 'Puraire'[®]

F72C, F73C, F74C, F74H

От G¹/₄ до G³/₄

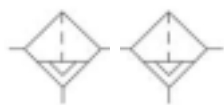

F72C



F74H

Конструкция системы Excelon допускает установку в составе технологической линии или модульную установку совместно с другими устройствами Excelon

Высокоэффективное удаление масла и твердых частиц

Стакан с байонетом для быстрого разъединения

Индикатор необходимости техобслуживания в качестве стандартного элемента

Примечание: Устанавливается при наличии предварительной фильтрации (5 мкм) перед системой

Технические данные

Среда:

Сжатый воздух

Максимальное давление на входе:

10 бар - прозрачный стакан или стакан со щитком

8 бар - прозрачный стакан F72C с автоматическим сливом

Остаточное содержание масла:

0,01 мг/м³ при +21°C

Удаление твердых частиц:

0,01 мкм

Температура окружающей среды:

От -34°C до +50°C

В случае использования при температуре ниже +2°C обратитесь за консультацией в нашу Техническую службу

Размер порта	Расход (дм ³ /сек)	кг	Стакан	Модель		Набор для технического обслуживания
				Автоматическая	Ручное	
G1/4	4,5	0,40	Прозрачный	F72C-2GD-ALO	F72C-2GD-QT0	F72C-КПАОС
G1/4	10,0	0,54	Прозрачный	F73C-2GD-ATO	F73C-2GD-QT0	F73C-КПАОС
G3/8	4,5	0,40	Прозрачный	F72C-3GD-ALO	F72C-3GD-QT0	F72C-КПАОС
G3/8	10,0	0,54	Прозрачный	F73C-3GD-ATO	F73C-3GD-QT0	F73C-КПАОС
G3/8	16,0	0,85	Прозрачный со щитком	F74C-3GD-APO	F74C-3GD-QP0	F74C-КПАОС
G1/2	10,0	0,54	Прозрачный	F73C-4GD-ATO	F73C-4GD-QT0	F73C-КПАОС
G1/2	16,0	0,83	Прозрачный со щитком	F74C-4GD-APO	F74C-4GD-QP0	F74C-КПАОС
G1/2	28,0	1,11	Прозрачный со щитком	F74H-4GD-APO	F74H-4GD-QP0	F74H-КПАОС
G3/4	28,0	1,10	Прозрачный со щитком	F74H-6GD-APO	F74H-6GD-QP0	F74H-КПАОС

Дополнительные устройства

Серия	Размер порта	Кронштейн для настенного монтажа	Быстросъемный зажим Quikclamp	Быстросъемный зажим Quikclamp и настенный кронштейн к нему
-------	--------------	----------------------------------	-------------------------------	--



F72C	G1/4	4224-50	4214-51	4214-52
	G3/8	4224-50	4214-51	4214-52
F73C	G1/4	4424-50	4314-51	4314-52
	G3/8	4424-50	4314-51	4314-52
	G1/2	4424-50	4314-51	4314-52
	G3/4	4424-50	4314-51	4314-52
F74C, F74H	G3/8	4324-50	4314-51	4314-52
	G1/2	4324-50	4314-51	4314-52
	G3/4	4324-50	4314-51	4314-52

Модульная система Excelon

Фильтры для удаления масляных паров 'Ultraire®'

F72V, F74V

От G1/4 до G3/4

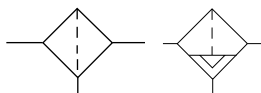

F72V

F74V

Конструкция системы Excelon допускает установку в составе технологической линии или модульную установку совместно с другими устройствами Excelon. Элемент адсорбирующего типа с активированным углем удаляет пары масла и устраняет запах большинства углеводородов.

Стакан с байонетом для быстрого разъединения.

Индикация по изменению высокоинтенсивного синего цвета (F72V).

Технические данные

Среда:

Сжатый воздух

Максимальное давление на входе:

10 бар (F72V)

17 бар (F74V)

Остаточное содержание масла:

Макс. 0,003 мг/м³ при +20°C.

Температура окружающей среды:

Прозрачный стакан: От -34°C до +50°C (F72V)

Металлический стакан: От -34°C до +65°C (F72V)

В случае использования при температуре ниже +2°C обратитесь за консультацией в нашу Техническую службу

Размер порта	Расход (дм ³ /сек)	Стакан	кг	Модель	Набор для технического обслуживания
G1/4	1,6	Прозрачный	0,52	F72V-2GN-ETC	F72V-KITA0V
G3/8	1,6	Прозрачный	0,52	F72V-3GN-ETC	F72V-KITA0V
G3/8	1,3	Металлический	1,15	F74V-3GN-EMA	F74V-KITA0V
G1/2	1,3	Металлический	1,14	F74V-4GN-EMA	F74V-KITA0V
G3/4	1,3	Металлический	1,12	F74V-6GN-EMA	F74V-KITA0V

Дополнительные устройства

Серия	Размер порта	Кронштейн для настенного монтажа	Быстросъемный зажим Quikclomp	Быстросъемный зажим Quikclomp и настенный кронштейн к нему
-------	--------------	----------------------------------	-------------------------------	--



F72V	G1/4	4224-50	4214-51	4214-52
	G3/8	4224-50	4214-51	4214-52
F74V	G3/8	4324-50	4314-51	4314-52
	G1/2	4324-50	4314-51	4314-52
	G3/4	4324-50	4314-51	4314-52

Модульная система Excelon

Фильтры/регуляторы

B72G, B73G, B74G

От G¹/₄ до G³/₄

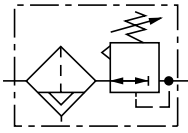

B72G



B73G



B74G

Конструкция системы Excelon допускает установку в составе технологической линии или модульную установку совместно с другими устройствами Excelon

Высокоэффективное удаление воды и твердых частиц

Стакан с байонетом для быстрого разъединения

Вибростойкое вспомогательное устройство с блокировкой регулировочной ручки при нажиме

Технические данные

Среда:

Сжатый воздух

Максимальное давление на входе:

10 бар

Порты для манометров:

Rc 1/8

Размер порта	Расход (дм ³ /сек)	Стакан	кг	Модель		Набор для технического обслуживания	
				Автоматическая	Ручное	Автоматическая	Ручное
G1/4	38	Прозрачный	0,56	B72G-2GK-AL3-RMN	B72G-2GK-QT3-RMN	B72G-KITA40R	B72G-KITM40R
G1/4	49	Прозрачный	0,7	B73G-2GK-AT3-RMN	B73G-2GK-QT3-RMN	B73G-KITA40R	B73G-KITM40R
G3/8	38	Прозрачный	0,56	B72G-3GK-AL3-RMN	B72G-3GK-QT3-RMN	B72G-KITA40R	B72G-KITM40R
G3/8	50	Прозрачный	0,7	B73G-3GK-AT3-RMN	B73G-3GK-QT3-RMN	B73G-KITA40R	B73G-KITM40R
G3/8	77	Прозрачный со щитком	1,25	B74G-3GK-AP3-RMN	B74G-3GK-QP3-RMN	B74G-KITA40R	B74G-KITM40R
G1/2	50	Прозрачный	0,7	B73G-4GK-AT3-RMN	B73G-4GK-QT3-RMN	B73G-KITA40R	B73G-KITM40R
G1/2	100	Прозрачный со щитком	1,25	B74G-4GK-AP3-RMN	B74G-4GK-QP3-RMN	B74G-KITA40R	B74G-KITM40R
G3/4	100	Прозрачный со щитком	1,30	B74G-6GK-AP3-RMN	B74G-6GK-QP3-RMN	B74G-KITA40R	B74G-KITM40R

Температура окружающей среды:

От -34°C до +50°C.

В случае использования при температуре ниже +2°C обратитесь за консультацией в нашу Техническую службу

Дополнительные устройства

Серия	Размер порта	Кронштейн для настенного монтажа	Кронштейн для монтажа с подвеской за шейку	Манометр 0 ... 10 бар	Вибростойкая крышка и уплотнительная проволока	Быстросъемный зажим Quikclamps	Быстросъемный зажим Quikclamps и настенный кронштейн к нему
B72G	G1/4	4224-50	74316-50	18-013-989	4255-51	4214-51	4214-52
	G3/8	4224-50	74316-50	18-013-989	4255-51	4214-51	4214-52
B73G	G1/4	4424-50	4461-50	18-013-013	4455-51	4314-51	4314-52
	G3/8	4424-50	4461-50	18-013-013	4455-51	4314-51	4314-52
	G1/2	4424-50	4461-50	18-013-013	4455-51	4314-51	4314-52
	G3/4	4424-50	4461-50	18-013-013	4455-51	4314-51	4314-52
B74G	G3/8	4324-50	4368-51	18-013-013	4355-51	4314-51	4314-52
	G1/2	4324-50	4368-51	18-013-013	4355-51	4314-51	4314-52
	G3/4	4324-50	4368-51	18-013-013	4355-51	4314-51	4314-52

Модульная система Excelon

Регуляторы давления

R72G, R73G, R74G

От G¹/₄ до G³/₄

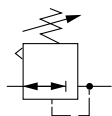

R72G



R73G



R74G

Конструкция системы Excelon допускает установку в составе технологической линии или модульную установку

Уравновешенная конструкция клапана, обеспечивающая оптимальное регулирование давления

Стандартные разгрузочные модели позволяют снижать давление за системой при тупиковой схеме её расположения

Вибростойкое вспомогательное устройство с блокировкой регулировочной ручки при нажиме

Коллекторные регуляторы могут быть объединены в блок, обеспечивающий возможность регулирования давления в нескольких линиях при общем первичном давлении

Размер порта	Расход (дм ³ /сек)	кг	Модель	Набор для технического обслуживания
G ¹ / ₄	33	0,36	R72G-2GK-RMN	R72G-KITR
G ¹ / ₄	50	0,48	R73G-2GK-RMN	R73G-KITR
G ³ / ₈	33	0,36	R72G-3GK-RMN	R72G-KITR
G ³ / ₈	60	0,48	R73G-3GK-RMN	R73G-KITR
G ³ / ₈	98	0,82	R74G-3GK-RMN	R74G-KITR
G ¹ / ₂	60	0,48	R73G-4GK-RMN	R73G-KITR
G ¹ / ₂	105	0,80	R74G-4GK-RMN	R74G-KITR
G ³ / ₄	105	0,78	R74G-6GK-RMN	R74G-KITR

Для заказа варианта с обратным направлением замените букву 'G' на месте 4-го знака буквой 'R', например: R7^{*}R-^{*}GK-RMN

Технические данные

Среда:

Сжатый воздух

Максимальное давление на входе:

20 бар

Порты для манометров:

Rc 1/8

Температура окружающей среды:

От -34°C до +65°C (R72G)

От -34°C до +80°C (R73G и R74G)

В случае использования при температуре ниже +2°C обратитесь за консультацией в нашу Техническую службу

Дополнительные устройства

Серия	Размер порта	Кронштейн для настенного монтажа	Кронштейн для монтажа с подвеской за шейку	Манометр 0 ... 10 бар	Вибростойкая крышка и уплотнительная проволока	Быстродействующий зажим Quikclamp	Быстродействующий зажим Quikclamp и настенный кронштейн к нему
R72G	G ¹ / ₄	4224-50	74316-50	18-013-989	4255-51	4214-51	4214-52
	G ³ / ₈	4224-50	74316-50	18-013-027	4255-51	4214-51	4214-52
R73G	G ¹ / ₄	4424-50	4461-50	18-013-013	4455-51	4314-51	4314-52
	G ³ / ₈	4424-50	4461-50	18-013-013	4455-51	4314-51	4314-52
	G ¹ / ₂	4424-50	4461-50	18-013-013	4455-51	4314-51	4314-52
	G ³ / ₄	4424-50	4461-50	18-013-013	4455-51	4314-51	4314-52
R74G	G ³ / ₈	4324-50	4368-51	18-013-013	4355-51	4314-51	4314-52
	G ¹ / ₂	4324-50	4368-51	18-013-013	4355-51	4314-51	4314-52
	G ³ / ₄	4324-50	4368-51	18-013-013	4355-51	4314-51	4314-52

Модульная система Excelon

Смазочные устройства

L72, L73, L74

От G¹/₄ до G³/₄

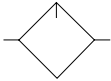

L72



L73



L74

Конструкция системы Excelon допускает установку в составе технологической линии или модульную установку

Стакан с байонетом для быстрого разъединения

Датчик расхода обеспечивает почти постоянное соотношение масло/вода в широком диапазоне величин расхода

Круговой (360°) обзор смотрового питательного фонаря, облегчающий настройку скорости каплепадения

Туман двухкратного и однократного распыления

Технические данные

Среда:

Сжатый воздух

Максимальное давление на входе:

10 бар

Точка пуска:

L72C 0,47 дм³/сек

L72M 0,94 дм³/сек

L73 0,71 дм³/сек

L74 0,94 дм³/сек

Минимальный расход, необходимый для работы смазочного устройства, при давлении на входе 6,3 бар

Температура окружающей среды:

От -20°C до +50°C

В случае использования при температуре ниже +2°C обратитесь за консультацией в нашу Техническую службу

Размер порта	Расход (дм ³ /сек)	Стакан	Емкость стакана (л)	кг	Модель	Набор для технического обслуживания
G ¹ / ₄	24	Прозрачный	0,04	0,49	L72M-2GP-ETN	L72M-KIT
G ¹ / ₄	50	Прозрачный	0,1	0,49	L73M-2GP-ETN	L73M-KIT
G ³ / ₈	24	Прозрачный	0,04	0,49	L72M-3GP-ETN	L72M-KIT
G ³ / ₈	64	Прозрачный	0,1	0,55	L73M-3GP-ETN	L73M-KIT
G ¹ / ₂	64	Прозрачный	0,1	0,55	L73M-4GP-ETN	L73M-KIT
G ³ / ₈	50	Прозрачный со щитком	0,2	0,60	L74M-3GP-QPN	L74M-KIT
G ¹ / ₂	70	Прозрачный со щитком	0,2	0,60	L74M-4GP-QPN	L74M-KIT
G ³ / ₄	70	Прозрачный со щитком	0,2	0,90	L74M-6GP-QPN	L74M-KIT

Перечислены модели распылителей двойного распыления. Для моделей с однократным распылением, включая наборы для техобслуживания, замените букву 'M' на месте 4-го знака буквой 'C', например: L72C-2GP-ETN

Дополнительные устройства

Серия	Размер порта	Кронштейн для настенного монтажа	Быстросъемный зажим Quikclamp	Быстросъемный зажим Quikclamp и настенный кронштейн к нему
L72	G ¹ / ₄	4224-50	4214-51	4214-52
	G ³ / ₈	4224-50	4214-51	4214-52
	G ¹ / ₄	4424-50	4314-51	4314-52
L73	G ³ / ₈	4424-50	4314-51	4314-52
	G ¹ / ₂	4424-50	4314-51	4314-52
	G ³ / ₄	4424-50	4314-51	4314-52
L74	G ³ / ₈	4324-50	4314-51	4314-52
	G ¹ / ₂	-	4314-51	4314-52
	G ³ / ₄	-	4314-51	4314-52

Модульная система Excelon

Предохранительные клапаны

V72G, V74G

От G¹/₄ до G³/₄

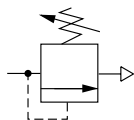

V72G



V74G

Конструкция системы Excelon допускает установку в составе технологической линии или модульную установку совместно с другими устройствами Excelon

Вибростойкое вспомогательное устройство с блокировкой регулировочной ручки при нажиме

Способствует защите пневматического оборудования от чрезмерного повышения давления путем замедления подъема избыточного давления

Предохранительные клапаны компании «Norgren» соответствуют категории O (S.E.P.) и категории 1 согласно Директиве 97/23/EC по оборудованию, работающему под давлением.

Размер порта	кг	Модель	Набор для технического обслуживания
G ¹ / ₄	0,33	V72G-2GK-NMN	V72G-KIT
G ³ / ₈	0,33	V72G-3GK-NMN	V72G-KIT
G ³ / ₈	0,69	V74G-3GK-NMN	V74G-KIT
G ¹ / ₂	0,68	V74G-4GK-NMN	V74G-KIT
G ³ / ₄	0,67	V74G-6GK-NMN	V74G-KIT

Примечание: для комбинаций системы Excelon 73 используйте V74G.

Технические данные

Среда:

Сжатый воздух

Порты для манометров:

Rc¹/₈

Разгрузочное отверстие:

G¹/₄ (V72G), G¹/₂ (V74G)

Температура окружающей

среды:

От -34°C до +65°C (V72G)

От -34°C до +80°C (V74G)

В случае использования при температуре ниже

+2°C обратитесь за консультацией в нашу

Техническую службу

Дополнительные устройства

Серия	Размер порта	Кронштейн для настенного монтажа	Кронштейн для монтажа с подвеской за шейку	Манометр 0 ... 10 бар	Вибростойкая крышка и уплотнительная проволока	Быстросействующий зажим Quikclamp	Быстросействующий зажим Quikclamp и настенный кронштейн к нему
V72G	G ¹ / ₄						
	G ³ / ₈	4224-50	74316-50	18-013-989	4255-51	4214-51	4214-52
V74G	G ³ / ₈	4224-50	74316-50	18-013-989	4255-51	4214-51	4214-52
	G ¹ / ₂	4324-50	4368-51	18-013-013	4355-51	4314-51	4314-52
	G ³ / ₄	4324-50	4368-51	18-013-013	4355-51	4314-51	4314-52

Модульная система Excelon

Мягкий пуск/дренажные клапаны

P72F, P74F

От G1/4 до G3/4

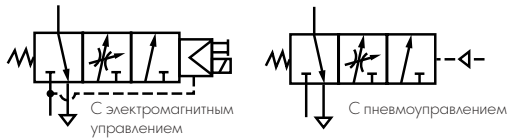

P72F



P74F

Помогает проектировщикам машин обеспечить соответствие Европейской директиве по машинному оборудованию

При использовании на существующем оборудовании может способствовать выполнению PUWER (Правил предоставления и использования рабочего оборудования)

Контролируемое повышение давления за данным устройством при его пуске
Высокая пропускная способность при прямоточном режиме

Возможность интенсивного сброса потока

Вариант с ручной блокировкой - при приведении в действие блокирует управляющий сигнал сброса воздуха за устройством

Размер порта	кг	Модель с электромагнитным управлением*	кг	Модель с пневмууправлением
G1/4	2,0	P72F-2GC-PFN	0,88	P72F-2GA-NNN
G3/8	2,0	P72F-3GC-PFN		
G1/2	1,05	P74F-4GC-PFN	1,02	P74F-4GA-NNN
G3/4	1,41	P74F-6GC-PFN		

Модели с электромагнитным управлением поставляются с соленоидами размером 22 мм (24 В пост. тока, 2 Вт), но без соединительных штекеров.

* Чтобы заказать устройство с соединительным штекером, замените букву 'N' на месте 12-го знака на букву 'A', например: P7*F-*GC-PF**A**

Технические данные

Среда:

Сжатый воздух

Максимальное рабочее

давление:

10 бар

Минимальное рабочее

давление:

3 бар

Температура окружающей

среды:

От 5°C до +50°C.

В случае использования при температуре ниже +2°C обратитесь за консультацией в нашу Техническую службу

Порт для пневматического
устройства управления:

P72F M5

P74F Rc1/4

Выпускное отверстие:

P72F Rc1/4

P74F G1/2

Максимальный расход:

P72F 21 дм³/сек

P74F 57 дм³/сек

Примечание: Максимальный расход при давлении на входе 6,3 бар и перепаде давлений 0,5 бар

Давление защелки:

Полный расход, когда давление за устройством достигает 50-80% от давления на входе.

Дополнительные устройства

Серия	Размер порта	Глушитель для выпускного отверстия	Быстросъемный зажим Quikclomp	Быстросъемный зажим Quikclomp и настенный кронштейн к нему	Штекер с кабельным сальником для соленоида размером 22 мм **
P72F	G1/4	MВ002В	4214-51	4214-52	M/P24121/1*
	G3/8	MВ002В	4214-51	4214-52	M/P24121/2
P74F	G1/2	MВ004В	4314-51	4314-52	M/P19063
	G3/4	MВ004В	4314-51	4314-52	

* Пониженная сила света при напряжении 12 В.

** Другие штекеры для соленоидов см. на стр. 72

Мембранные сушилки

W07M, W72M, W74M

G1/4, G1/2

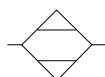

Удаляет из сжатого воздуха водяные пары
Обеспечивает снижение точки росы до 44°C ниже температуры окружающей среды, в зависимости от расхода воздуха через мембрану

Для большинства промышленных областей применения достаточно снижения точки росы на 11°C ниже температуры окружающей среды

В моделях W72 и W74 используется конструкция Excelon® Quikclamp(tm), обеспечивающая возможность установки в составе технологической линии или модульной установки совместно с изделиями серий 72, 73 и 74
Модель W07 предусмотрена только для установки в составе линии

Монтаж осуществляется легко, электропитание не требуется

При надлежащей предварительной фильтрации техобслуживание не требуется

Минимальное падение давления

Размер порта	Номинальный расход (дм ³ /сек)		Перепад давления (бар)	кг	Модель
	Выход	Вход			
G1/4	1,00	1,06	0,028	0,39	W07M-2GN-NNA
G1/4	2,40	2,65	0,023	0,82	W72M-2GN-NNB
G1/4	4,75	5,27	0,062	0,84	W72M-2GN-NNC
G1/2	14,20	15,76	0,093	1,79	W74M-4GN-NNE

Технические данные

Среда:

Сжатый воздух, предварительно пропущенный через фильтры с размером пор до 0,01 мкм и не содержащий масла

Максимальное рабочее

давление:

10 бар

Температура окружающей

среды:

От -20°C до 80°C*

* Подаваемый воздух должен быть достаточно сухим, чтобы избежать образования льда при температуре ниже +2°C.

Модульная система Excelon Дополнительные устройства

Регулирующие клапаны с электромагнитным управлением

Серия	Размер порта	Функция	Тип	Модель
72	G1/4	3/2 NC	С электромагнитным управлением	P72C-2GC-PFN
72	G1/4	3/2 NC	Вспомогательный клапан	P72C-2GA-NNN
72	G3/8	3/2 NC	С электромагнитным управлением	P72C-3GC-PFN
74	*	3/2 NC	С электромагнитным управлением	P74C-NGC-PFA

* Порты без резьбы. Используйте быстросействующие зажимы Quikclomp

Высокий расход, пружинный возврат.
Электромагнитное или пневматическое управление



NORGREN Минск +375447584780 Viber telegram whatsapp

Канальные комбинированные устройства

Фильтры/регуляторы и смазочные устройства

P1H

G1/8, G1/4

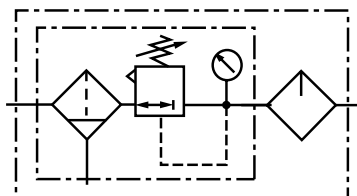

Возможен заказ фильтров-регуляторов и маслораспылителей в различных сочетаниях в виде предварительно собранных блоков

Полный контроль фильтрации, регулирования и смазки в одной точке

Варианты устройств двойного распыления для большинства пневматических устройств общего назначения

Технические данные

Среда:

Только сжатый воздух

Максимальное давление на входе:

10 бар

Температура окружающей среды:

От -20°C до +50°C.



В случае использования при температуре ниже +2°C обратитесь за консультацией в нашу Техническую службу

Комбинации фильтра/регулятора и смазочного устройства

Размер порта	кг	Модель	
		Автоматическая	Ручное
G1/8	0,37	P1H-100-A3QG	P1H-100-M3QG
G1/4	0,35	P1H-200-A3QG	P1H-200-M3QG

Перечисленные модели снабжены резьбой G по стандарту ISO, прозрачными стаканами, фильтром/регулятором с разгрузочной диафрагмой, автоматическим или ручным сливом и элементом с размером пор 40 мкм; диапазон регулирования давления на выходе от 0,3 до 7 бар (различные комбинации фильтров / регуляторов / маслораспылителей).

Дополнительные устройства

Кронштейн для монтажа с подвеской за шейку	Манометр 0 ... 10 бар
	
18-025-003	18-013-989

Канальные универсальные фильтры

F07

G1/8, G1/4



Прямочанальные фильтры, обеспечивающие высокую эффективность удаления воды

Автоматические устройства слива, входящие в стандартный комплект поставки

Высокий расход при минимальном падении давления

Технические данные

Среда:

Только сжатый воздух

Максимальное давление на входе:

10 бар

Температура окружающей среды:

От -34°C до +50°C

В случае использования при температуре ниже +2°C обратитесь за консультацией в нашу Техническую службу

Размер порта	Расход (дм ³ /сек)	Слив	Стакан	кг	Модель	Набор для технического обслуживания
G1/8	9	Автоматическая	Прозрачный	0,13	F07-100-A3TG	F07-KITA40
G1/8	9	Ручное	Прозрачный	0,13	F07-100-M3TG	F07-KITM40
G1/4	11,5	Автоматическая	Прозрачный	0,13	F07-200-A3TG	F07-KITA40
G1/4	11,6	Ручное	Прозрачный	0,13	F07-200-M3TG	F07-KITM40

Перечисленные модели снабжены резьбой G по стандарту ISO и элементом с размером пор 40 мкм.

Дополнительные устройства

Набор кронштейнов



5939-06

Канальные фильтры/регуляторы

В07

G1/8, G1/4

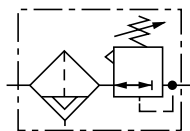

Фильтры-регуляторы для всех пневматических системы общего назначения

Конструкция с высокими техническими характеристиками обеспечивает большой расход при минимальном падении давления

Не поднимающаяся регулировочная ручка снабжена запором с защелкой

Технические данные

Среда:

Только сжатый воздух

Максимальное давление на входе:

10 бар

Порты для манометров:

Rc 1/8

Температура окружающей среды:

От -34°C до +50°C

В случае использования при температуре ниже +2°C обратитесь за консультацией в нашу Техническую службу

Размер порта	Расход (дм ³ /сек)	Слив	Стакан	Диапазон (бар)	кг	Модель	Набор для технического обслуживания
G1/8	6,2	Автоматическая	Прозрачный	0,3 ... 7	0,26	B07-101-A3KG	B07-KITA40R
G1/8	6,2	Ручное	Прозрачный	0,3 ... 7	0,26	B07-101-M3KG	B07-KITM40R
G1/4	6,5	Автоматическая	Прозрачный	0,3 ... 7	0,26	B07-201-A3KG	B07-KITA40R
G1/4	6,5	Ручное	Прозрачный	0,3 ... 7	0,26	B07-201-M3KG	B07-KITM40R

Перечисленные модели снабжены резьбой G по стандарту ISO, разгрузочной диафрагмой и элементом с размером пор 40 мкм.

Дополнительные устройства

Кронштейн для монтажа с подвеской за шейку



18-025-003
(Содержит гайку 2962-89)

Манометр 0 ... 10 бар



18-013-989

Панельный монтаж



2962-89 (Пластмассовая гайка)
2962-04 (Металлическая гайка)

Канальные регуляторы давления

R07

G1/8, G1/4

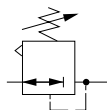

Канальные регуляторы для пневматических систем общего назначения

Разгрузка в качестве стандартной функции

Не поднимающаяся регулировочная ручка, снабженная запором с защелкой

Технические данные

Среда:

Только сжатый воздух

Максимальное давление на входе:

20 бар

Порты для манометров:

Rc 1/8

Температура окружающей среды:

От -34°C до +65°C

В случае использования при температуре ниже +2°C обратитесь за консультацией в нашу Техническую службу

Размер порта	Расход (дм ³ /сек)	Диапазон (бар)	кг	Модель	Набор для технического обслуживания
G1/8	6,5	0,3 ... 7	0,19	R07-100-RNKG	R07-KITR
G1/8	7,5	0,5 ... 10	0,16	R07-105-RNMG	R07-KITR
G1/4	7	0,3 ... 7	0,19	R07-200-RNKG	R07-KITR
G1/4	7,5	0,5 ... 10	0,16	R07-205-RNMG	R07-KITR

Перечисленные модели снабжены резьбой G по стандарту ISO и разгрузочной диафрагмой.

Дополнительные устройства

Набор кронштейнов



18-025-003
(содержит панельную гайку 2962-89)

Манометр

0 ... 10 бар



18-013-989 (0 ... 10 бар)

Панельный монтаж



2962-89 (Только пластмассовая гайка)
2962-04 (Только металлическая гайка)

Канальные смазочные устройства

L07

G1/8, G1/4



Распылители двукратного распыления создают мелкокапельный туман для большинства пневматических устройств общего назначения

Технические данные

Среда:

Только сжатый воздух

Максимальное давление на входе:

10 бар

Точка пуска:

0,24 дм³/сек

Минимальный расход, необходимый для работы смазочного устройства, при давлении на входе 6,3 бар

Температура окружающей среды:

От -20°C до +50°C

В случае использования при температуре ниже +2°C обратитесь за консультацией в нашу Техническую службу

Маслораспылитель двукратного распыления

Размер порта	Расход (дм ³ /сек)	Стакан	Емкость стакана (л)	кг	Модель	Набор для технического обслуживания
G1/8	5	Прозрачный	0,03	0,13	L07-100-MPGG	L07-KIT
G1/4	6,7	Прозрачный	0,03	0,13	L07-200-MPGG	L07-KIT

Дополнительные устройства

Кронштейн для монтажа с подвеской за шейку



18-025-003

(содержит панельную гайку 2962-89)

Канальные предохранительные клапаны - Мембранного типа

V07

G1/8, G1/4

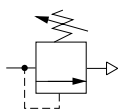

Защищает системы, содержащие сжатый воздух, от чрезмерного повышения давления

Предохранительные клапаны компании «Norgren» соответствуют категории O (S.E.P.) и категории 1 согласно Директиве 97/23/ЕС по оборудованию, работающему под давлением.

Технические данные

Среда:

Только сжатый воздух

Порты для манометров:

Rc1/8

Разгрузочное отверстие:

В качестве входного порта

Температура окружающей среды:

От -34°C до +65°C

В случае использования при температуре ниже +2°C обратитесь за консультацией в нашу Техническую службу

Размер порта	Диапазон (бар)	кг	Модель	Набор для технического обслуживания
G1/8	0,3 ... 9	0,13	V07-100-NNLG	V07-KIT
G1/4	0,3 ... 9	0,13	V07-200-NNLG	V07-KIT

Дополнительные устройства

Набор кронштейнов	Манометр	Панельный монтаж
		
18-025-003 (содержит панельную гайку 2962-89)	18-013-989 (0 ... 10 бар)	2962-89 (Только пластмассовая гайка) 2962-04 (только металлическая гайка)

Универсальные регуляторы из нержавеющей стали

Регуляторы давления, фильтры-регуляторы

B05, R05

1/4" NPTF

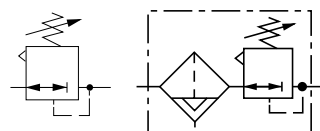

Металлические детали отвечают рекомендациям NACE*

Миниатюрная конструкция, обладающая высокой коррозионной стойкостью

Регулировочная ручка снабжена запором с защелкой

Особенно подходят для применения в морском флоте, в нефтехимической и пищевой промышленности, в медицине, стоматологии и т.д.

Предназначены для панельного монтажа

* Национальная ассоциация инженеров по защите от коррозии - общепризнанные рекомендации для нефтяных промыслов в отношении стойкости материалов к сульфидному растрескиванию под напряжением, касающиеся устьевого оборудования скважин и прочего оборудования, работающего в агрессивных средах

Технические данные

Среда:

Только сжатый воздух

Максимальное давление на входе:

17 бар

Порты для манометров:

1/8" NPTF (нормальная внутренняя трубная резьба)

Температура окружающей среды:

От -34°C до +66°C

В случае использования при температуре ниже +2°C обратитесь за консультацией в нашу Техническую службу

Универсальные фильтры-регуляторы

Размер порта	Расход (дм ³ /с.)	Элемент (мкм)	Слив	Диапазон (бар)	Функционирование	кг	Модель	Набор для технического обслуживания
1/4 NPTF	5	5	Ручное	0,3 ... 8,6	Выпуск	0,42	B05-233-M11A	B05-KITM05R
1/4 NPTF	3	-	-	0,3 ... 8,6	Выпуск	0,20	R05-200-RN1A	R05-KITR

Дополнительные устройства

Серия	Манометр (0 ... 6 бар)	Панельный монтаж
R05	18-013-844	2962-89 (Только гайка)
B05	18-013-844	2962-89 (Только гайка)

Канальное оборудование из нержавеющей стали

Фильтры, регуляторы давления, смазочные устройства

F22, R22, L22

1/2" NPTF

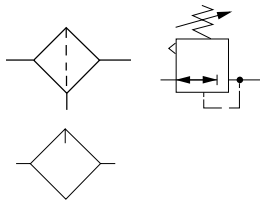

Одобрено Регистром Лойда
Материалы соответствуют рекомендациям NACE* (MR-0175, ред. 2002 г.)

В стандартную конструкцию входят фильтрующий элемент с размером пор 25 мкм и автоматический слив

Ориентируемые металлические стаканы со смотровыми стеклами

* Национальная ассоциация инженеров по защите от коррозии - общепризнанные рекомендации для нефтяных промыслов в отношении стойкости материалов к сульфидному растрескиванию под напряжением, касающиеся устьевого оборудования скважин и прочего оборудования, работающего в агрессивных средах

Технические данные

Среда:

Только сжатый воздух

Максимальное давление на входе:

17 бар (F22)

20 бар (R22)

Порты для манометров:

1/4 PTF (внутренняя трубная резьба) (R22)

Температура окружающей среды:

От -20°C до +80°C

От -20°C до +80°C

В случае использования при температуре ниже +2°C обратитесь за консультацией в нашу Техническую службу

Фильтры

Размер порта	Расход (дм³/сек)*	Элемент (мкм)	Слив	Стакан	кг	Модель	Набор для технического обслуживания
1/2 NPTF	57	25	Автоматическая	Металлический	1,88	F22-400-A7DA	F22-KITA25
1/2 NPTF	57	25	Ручное	Металлический	1,84	F22-400-M7DA	F22-KITM25

* Максимальный расход при давлении на входе 6,3 бар и перепаде давлений 0,5 бар.

Регуляторы давления

Размер порта	Расход (дм³/сек)*	Диапазон (бар)	Функционирование	кг	Модель	Набор для технического обслуживания
1/2 NPTF	50	0,4 ... 10	Выпуск	1,52	R22-401-RNMA	R22-KITR

Эти устройства могут быть отрегулированы на нулевое давление на выходе, а также, как правило, на давления, превышающие указанные в ТУ.
* Максимальный расход при давлении на входе 10 бар, давлении на выходе 6,3 бар и падении давления на комплекте 1 бар.

Смазочные устройства

Размер порта	Расход (дм³/сек) #	Точка пуска (дм³/сек) †	Функционирование	Стакан	Емкость стакана	кг	Модель *	Набор для технического обслуживания
1/2 NPTF	48	1,7	С однократным распылением	Металлический	0,21	1,93	L22-400-OP8A	L22-KIT

Типичный расход при давлении на входе 6,3 бар и перепаде давлений 0,5 бар.

* Модели, перечисленные в таблице заказов, нельзя устанавливать после направляющих гидрораспределителей с частыми циклическими изменениями режима. Для работы в таких условиях нужен поставляемый по особому заказу двунаправленный маслораспылитель однократного распыления.

† Точка пуска при давлении 6,3 бар.

Дополнительные устройства

Серия	Набор кронштейнов	Манометр 0 ... 10 бар	Кронштейн для монтажа с подвеской за шейку
F22			
R22	18-001-962	18-013-909	18-001-959 (Панельная гайка и одиночный кронштейн)
L22	18-001-962		

Дополнительные группы изделий

Прецизионный регулятор давления

Технические данные

Среда:

Только сжатый воздух

Максимальное давление на входе:

10 бар (11-818-100)

14 бар (11-818-110)

8 бар (11-818-999)

Температура окружающей среды:

От 0°C до +70°C

В случае использования при температуре ниже +2°C обратитесь за консультацией в нашу Техническую службу

Компактные высокоточные регуляторы для замеров в пневмосистемах, лабораторного использования и точного управления вспомогательными клапанами*

* Не рекомендуются для использования на тупиковых ответвлениях; за подробными сведениями обращайтесь в нашу Техническую службу.

Размер порта	Точность (бар)**	Диапазон (бар)	Функционирование	кг	Модель	Набор для технического обслуживания
G1/4	0,01	0,02 ... 0,5	Только выпуск	0,59	11-818-999	2787-96
G1/4	0,03	0,07 ... 4	Только выпуск	0,59	11-818-100	2787-98
G1/4	0,05	0,4 ... 10	Только выпуск	0,59	11-818-110	2787-97

** Типичное среднее отклонение от заданного давления при давлении на входе 7 бар и расходе 2 дм³/сек

Фильтр для удаления масла производства компании «Norgren» должен быть установлен перед этими устройствами.

Может быть отрегулирован на нулевое давление на выходе, а также, как правило, на давления, превышающие указанные в ТУ.



Каплевидное колено

Размер порта	Стакан	Модель
G1/2	Прозрачный	17-816-999

Полностью автоматическое устройство, которое обеспечивает возможность слива жидкости из нижних точек систем, содержащих сжатый воздух

Выпускной клапан позволяет производить сброс давления в атмосферу перед проведением планового техобслуживания и ремонта



NORGREN Минск +375447584780 Viber telegram whatsapp

Фитинги

Pneufit С и М
Вставные композитные
Ø 3 ... 16 мм



Стр. 141

Pneufit вставные
Ø 4 ... 14 мм



Стр. 152

BSP и шланговые
M5, 1/8" ... 1"



Стр. 160

Труба

Найлоновая труба
Ø 4 ... 14 мм



Стр. 166

Полиуретановая труба
Ø 3 ... 12 мм



Стр. 166

Медная труба
Ø 4 ... 22 мм

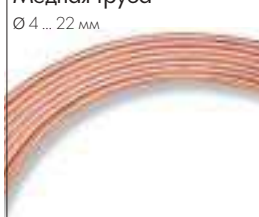

Стр. 166

Аксессуары

Серии 60, 61
Цилиндрические клапаны
G1/8 ... G1/4



Стр. 167

Серии МА, МВ
Глушители
G1/8 ... G2



Стр. 169

Серия Т40
Глушители из спеченной бронзы
G1/8 ... G1



Стр. 170

Серия М/5, Т45
Пористые пластмассовые глушители
Ø 4 ... 12 мм
G1/8 ... G1



Стр. 170

Серия М/15
Выпускные фильтры
G1/8 ... G1



Стр. 170

Вращающиеся соединительные фитинги
G1/8 ... G3/8



Стр. 170

Композитные фитинги Pneufit C и M

Метрическая

Труба с наружным диаметром Ø 3 ... 16 мм

Фитинги Pneufit® C и M производства компании «Norgren» готовы к использованию, ускоряют сборку, не требуют никаких инструментов и обеспечивают оптимальный расход.

Pneufit® C - это широкий выбор из более чем 1000 композитных вставных пневматических фитингов, которые дополняют получившую признание серию наших цельнолатунных изделий Pneufit®.

Разъемный кольцевой захват из нержавеющей стали для зажима нейлоновых или полиуретановых труб (с твердостью по дюрометру 85 или 95).

Никелированные латунные компоненты обеспечивают стойкость против коррозии и загрязнения, а также увеличивают срок службы.

Герметик для резьбы, предварительно нанесенный на все детали с конической резьбой, и уплотненное накидное уплотнительное кольцо на деталях с цилиндрической резьбой обеспечивают быстрое оптимальное уплотнение.

Внутренние и внешние шестигранники на прямых фитингах.

Быстро выполняемое качественное уплотнение с помощью бессиликоновых U-образных уплотнительных прокладок.

Монтажные отверстия на всех фитингах, предназначенных для соединения трубопроводов без вращения труб.

Представлены также миниатюрные изделия Pneufit® M - ультракомпактный вариант для использования в ограниченном пространстве.



Технические данные

Среда:

Сжатый воздух

Рабочее давление:

750 мм рт. ст., вакуум, до 10 бар

Температура окружающей среды:

От 0 до 60°C

В случае использования при температурах ниже +2°C обратитесь за консультацией в нашу Техническую службу

Размеры труб:

Стандартные размеры: 4, 6, 8, 10, 12, 16 мм

Размеры миниатюрных моделей: 3, 4 и 6 мм

Размеры резьбы:

Стандартные размеры: M5, M6, 1/8", 1/4", 3/8" и 1/2" ISO G и ISO Rc

Размеры миниатюрных моделей: M3, M5 и 1/8" ISO Rc

Труба:

Найлон 11 или 12

Полиуретан 85, 95 или 98 по дюрометру

Материалы

Корпус: PBT (полибутен)

Уплотнения: U-образное уплотнение и уплотнительные кольца из нитрильного каучука (бессиликонового)

Резьбовые корпуса: никелированная латунь

Отпускная втулка и кольцевая подкладка: POM (полиоксиметилен)

Кольцевой захват: нержавеющая сталь

Манжета: никелированная латунь

Герметик для резьбы: Threebond 2350B

Типовой номер детали: C01470628
Коленчатый переходник с углом поворота 90°

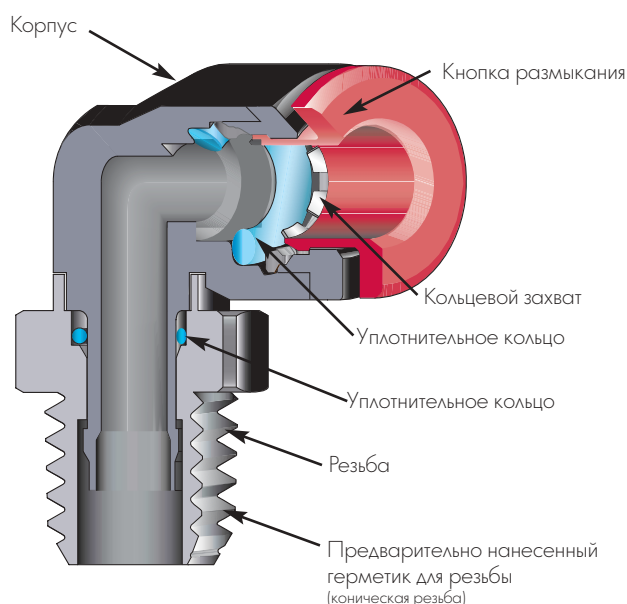

Композитные фитинги Pneufit C и M

Метрическая

Труба с наружным диаметром Ø 3 ... 16 мм



Прямая муфта

Внешний диаметр Труба	Код
4	C00200400
6	C00200600
8	C00200800
10	C00201000
12	C00201200
16	C00201600



Прямой переходник (с внешним и внутренним шестигранником)

Внешний диаметр Труба	Метрич. резьба и BSPP	Код
4	M5	C02250405
4	M6	C02250406
4	G1/8	C02250418
4	G1/4	C02250428
4	G3/8	C02250438
6	M5	C02250605
6	M6	C02250606
6	G1/8	C02250618
6	G1/4	C02250628
6	G3/8	C02250638
8	G1/8	C02250818
8	G1/4	C02250828
8	G3/8	C02250838
8	G1/2	C02250848
10	G1/8	C02251018
10	G1/4	C02251028
10	G3/8	C02251038
10	G1/2	C02251048
12	G1/4	C02251228
12	G3/8	C02251238
12	G1/2	C02251248
16	G3/8	C02251638
16	G1/2	C02251648



Прямая муфта (для труб различного диаметра)

Внешний диаметр Труба	Внешний диаметр Труба	Код
6	4	C00200604
8	6	C00200806
10	8	C00201008
12	10	C00201210
16	12	C00201612

NORGREN Минск +375447584780 Viber telegram whatsapp



Прямой переходник (с внешним и внутренним шестигранником)

Внешний диаметр Труба	BSPT	Код
4	R1/8	C01250418
4	R1/4	C01250428
4	R3/8	C01250438
6	R1/8	C01250618
6	R1/4	C01250628
6	R3/8	C01250638
6	R1/2	C01250648
8	R1/8	C01250818
8	R1/4	C01250828
8	R3/8	C01250838
8	R1/2	C01250848
10	R1/8	C01251018
10	R1/4	C01251028
10	R3/8	C01251038
10	R1/2	C01251048
12	R1/8	C01251218
12	R1/4	C01251228
12	R3/8	C01251238
12	R1/2	C01251248
16	R3/8	C01251638
16	R1/2	C01251648



Прямой переходник (только с внутренним шестигранником)

Внешний диаметр Труба	Метрич. резьба и BSPT	Код
4	M5	C022A0405
4	M6	C022A0406
4	R1/8	C012A0418
4	R1/4	C012A0428
4	R3/8	C012A0438
6	M5	C022A0605
6	M6	C022A0606
6	R1/8	C012A0618
6	R1/4	C012A0628
6	R3/8	C012A0638
8	R1/8	C012A0818
8	R1/4	C012A0828
8	R3/8	C012A0838
8	R1/2	C012A0848
10	R1/8	C012A1018
10	R1/4	C012A1028
10	R3/8	C012A1038
10	R1/2	C012A1048
12	R1/8	C012A1218
12	R1/4	C012A1228
12	R3/8	C012A1238
12	R1/2	C012A1248



Переходник с внутренней резьбой

Внешний диаметр Труба	С внутр. резьбой BSPP	
4	M5	C02260405
4	G1/8	C02260418
4	G1/4	C02260428
4	G3/8	C02260438
6	G1/8	C02260618
6	G1/4	C02260628
6	G3/8	C02260638
8	G1/8	C02260818
8	G1/4	C02260828
8	G3/8	C02260838
8	G1/2	C02260848
10	G1/8	C02261018
10	G1/4	C02261028
10	G3/8	C02261038
10	G1/2	C02261048
12	G1/4	C02261228
12	G3/8	C02261238
12	G1/2	C02261248



Прямой промежуточный переходник

Внешний диаметр Труба	
4	C00290400
6	C00290600
8	C00290800
10	C00291000
12	C00291200

Прямой переходник (охватывающий промежуточный)

Внешний диаметр Труба	Резьба BSPP	
4	G1/8	C02320418
4	G1/4	C02320428
4	G3/8	C02320438
6	G1/8	C02320618
6	G1/4	C02320628
6	G3/8	C02320638
8	G1/8	C02320818
8	G1/4	C02320828
8	G3/8	C02320838
10	G1/4	C02321028
10	G3/8	C02321038
10	G1/2	C02321048
12	G1/4	C02321228
12	G3/8	C02321238
12	G1/2	C02321248

Стержневая переходная муфта

Наружный диаметр Стержень	Внешний диаметр Труба	
6	4	C00230604
8	4	C00230804
8	6	C00230806
10	6	C00231006
10	8	C00231008
12	6	C00231206
12	8	C00231208
12	10	C00231210
16	12	C00231612



Стержневой расширитель (стержень/труба)

Внешний диаметр Труба	Наружный диаметр Стержень	
6	4	C00230406
8	6	C00230608

Стержневая муфта

Внешний диаметр Труба	
4	C00220400
6	C00220600
8	C00220800
10	C00221000
12	C00221200
16	C00221600

Композитные фитинги Pneufit C и M

Метрическая

Труба с наружным диаметром Ø 3 ... 16 мм



Стержневая муфта
(для труб различного диаметра)

Внешний диаметр Труба	Наружный диаметр Стержень	
4	6	C00220604
6	8	C00220806
8	10	C00221008
10	12	C00221210
12	16	C00221612



Коленчатый переходник с углом поворота 90°

Внешний диаметр Труба	BSPT	
4	R1/8	C01470418
4	R1/4	C01470428
4	R3/8	C01470438
6	R1/8	C01470618
6	R1/4	C01470628
6	R3/8	C01470638
6	R1/2	C01470648
8	R1/8	C01470818
8	R1/4	C01470828
8	R3/8	C01470838
8	R1/2	C01470848
10	R1/8	C01471018
10	R1/4	C01471028
10	R3/8	C01471038
10	R1/2	C01471048
12	R1/8	C01471218
12	R1/4	C01471228
12	R3/8	C01471238
12	R1/2	C01471248
16	R3/8	C01471638
16	R1/2	C01471648



Заглушка

Внешний диаметр Труба	
4	C00040400
6	C00040600
8	C00040800
10	C00041000
12	C00041200
16	C00041600

NORGREN Минск +375447584780 Viber telegram whatsapp



Крышка (заглушка с внутренней резьбой)

Внешний диаметр Труба	
4	C00120400
6	C00120600
8	C00120800
10	C00121000
12	C00121200
16	C00121600



Коленчатый переходник с углом поворота 90°

Внешний диаметр Труба	Метрич. резьба и BSPP	
4	M5	C02470405
4	M6	C02470406
4	G1/8	C02470418
4	G1/4	C02470428
4	G3/8	C02470438
6	M5	C02470605
6	M6	C02470606
6	G1/8	C02470618
6	G1/4	C02470628
6	G3/8	C02470638
8	G1/8	C02470818
8	G1/4	C02470828
8	G3/8	C02470838
8	G1/2	C02470848
10	G1/8	C02471018
10	G1/4	C02471028
10	G3/8	C02471038
10	G1/2	C02471048
12	G1/4	C02471228
12	G3/8	C02471238
12	G1/2	C02471248
16	G3/8	C02471638
16	G1/2	C02471648



Проходное колено

Внешний диаметр Труба	
4	C00400400
6	C00400600
8	C00400800
10	C00401000
12	C00401200
16	C00401600

Коленчатый переходник с углом поворота 90° (с внутренней резьбой)

Внешний диаметр Труба	Метрич. резьба и BSPT	
4	M5	CO2480405
4	M6	CO2480406
4	R1/8	CO1480418
4	R1/4	CO1480428
6	M5	CO2480605
6	M6	CO2480606
6	R1/8	CO1480618
6	R1/4	CO1480628
6	R3/8	CO1480638
8	R1/8	CO1480818
8	R1/4	CO1480828
8	R3/8	CO1480838
10	R1/4	CO1481028
10	R3/8	CO1481038
10	R1/2	CO1481048
12	R1/4	CO1481228
12	R3/8	CO1481238
12	R1/2	CO1481248

Стержневое колено

Внешний диаметр Труба	Наружный диаметр Стержень	
4	4	CO0430400
6	6	CO0430600
8	8	CO0430800
10	10	CO0431000
12	12	CO0431200
16	16	CO0431600

"Банджо"

Внешний диаметр Труба	Метрич. резьба и BSPP	
4	M5	COA510405
4	G1/8	COA510418
4	G1/4	COA510428
6	M5	COA510605
6	G1/8	COA510618
6	G1/4	COA510628
6	G3/8	COA510638
8	G1/8	COA510818
8	G1/4	COA510828
8	G3/8	COA510838
8	G1/2	COA510848
10	G1/4	COA511028
10	G3/8	COA511038
10	G1/2	COA511048
12	G3/8	COA511238
12	G1/2	COA511248

Коленчатый переходник с углом поворота 90° (с надставкой)

Внешний диаметр Труба	Метрич. резьба и BSPT	
4	M5	CO2540405
4	M6	CO2540406
4	R1/8	CO1540418
4	R1/4	CO1540428
4	R3/8	CO1540438
6	M5	CO2540605
6	M6	CO2540606
6	R1/8	CO1540618
6	R1/4	CO1540628
6	R3/8	CO1540638
6	R1/2	CO1540648
8	R1/8	CO1540818
8	R1/4	CO1540828
8	R3/8	CO1540838
8	R1/2	CO1540848
10	R1/8	CO1541018
10	R1/4	CO1541028
10	R3/8	CO1541038
10	R1/2	CO1541048
12	R1/8	CO1541218
12	R1/4	CO1541228
12	R3/8	CO1541238
12	R1/2	CO1541248
16	R3/8	CO1541638
16	R1/2	CO1541648

"Банджо" с верхним отверстием

Внешний диаметр Труба	Метрич. резьба и BSPT	
4	M5	COD510405
4	R1/8	COE510418
4	R1/4	COF510428
6	M5	COD510605
6	R1/8	COE510618
6	R1/4	COF510628
6	R3/8	COG510638
8	R1/8	COE510818
8	R1/4	COF510828
8	R3/8	COG510838
10	R1/4	COF511028
10	R3/8	COG511038
12	R3/8	COG511238

Композитные фитинги Pneufit C и M

Метрическая

Труба с наружным диаметром Ø 3 ... 16 мм



Регулятор расхода типа "банджо" (выходной)

Внешний диаметр Труба	BSPT	
4	R1/8	COTAO0418
4	R1/4	COTAO0428
6	R1/8	COTAO0618
6	R1/4	COTAO0628
6	R3/8	COTAO0638
8	R1/8	COTAO0818
8	R1/4	COTAO0828
8	R3/8	COTAO0838
8	R1/2	COTAO0848
10	R1/4	COTAO1028
10	R3/8	COTAO1038
10	R1/2	COTAO1048
12	R1/4	COTAO1228
12	R3/8	COTAO1238
12	R1/2	COTAO1248



Регулятор расхода типа "банджо" (входной)

Внешний диаметр Труба	Метрич. резьба и BSPP	
3	M5	COL510305
4	M5	COL510405
4	G1/8	COL510418
4	G1/4	COL510428
6	M5	COL510605
6	G1/8	COL510618
6	G1/4	COL510628
6	G3/8	COL510638
8	G1/8	COL510818
8	G1/4	COL510828
8	G3/8	COL510838
8	G1/2	COL510848
10	G1/4	COL511028
10	G3/8	COL511038
10	G1/2	COL511048
12	G1/4	COL511228
12	G3/8	COL511238
12	G1/2	COL511248



Регулятор расхода типа "банджо" (выходной)

Внешний диаметр Труба	Метрич. резьба и BSPP	
3	M5	COK510305
4	M5	COK510405
4	G1/8	COK510418
4	G1/4	COK510428
6	M5	COK510605
6	G1/8	COK510618
6	G1/4	COK510628
6	G3/8	COK510638
8	G1/8	COK510818
8	G1/4	COK510828
8	G3/8	COK510838
8	G1/2	COK510848
10	G1/4	COK511028
10	G3/8	COK511038
10	G1/2	COK511048
12	G1/4	COK511228
12	G3/8	COK511238
12	G1/2	COK511248



Фитинг типа "банджо" с кожухом

Внешний диаметр Труба	BSPT	
4	R 1/8	COTB00418
4	R 1/4	COTB00428
6	R 1/8	COTB00618
6	R 1/4	COTB00628
6	R 3/8	COTB00638
8	R 1/8	COTB00818
8	R 1/4	COTB00828
8	R 3/8	COTB00838
8	R 1/2	COTB00848
10	R 1/4	COTB01028
10	R 3/8	COTB01038
10	R 1/2	COTB01048
12	R 1/4	COTB01228
12	R 3/8	COTB01238
12	R 1/2	COTB01248

Регулятор расхода типа "банджо" (входной)

Внешний диаметр Труба	BSPT	
4	R1/8	COSA00418
4	R1/4	COSA00428
6	R1/8	COSA00618
6	R1/4	COSA00628
6	R3/8	COSA00638
8	R1/8	COSA00818
8	R1/4	COSA00828
8	R3/8	COSA00838
8	R1/2	COSA00848
10	R1/4	COSA01028
10	R3/8	COSA01038
10	R1/2	COSA01048
12	R1/4	COSA01228
12	R3/8	COSA01238
12	R1/2	COSA01248



Фитинг типа "банджо" с кожухом

Внешний диаметр Труба	Метрич. резьба и BSPP	
4	M5	COKB00405
4	G 1/8	COKB00418
4	G 1/4	COKB00428
6	M5	COKB00605
6	G 1/8	COKB00618
6	G 1/4	COKB00628
6	G 3/8	COKB00638
8	G 1/8	COKB00818
8	G 1/4	COKB00828
8	G 3/8	COKB00838
8	G 1/2	COKB00848
10	G 1/4	COKB01028
10	G 3/8	COKB01038
10	G 1/2	COKB01048
12	G 1/4	COKB01228
12	G 3/8	COKB01238
12	G 1/2	COKB01248



Линейный регулятор расхода

Внешний диаметр Труба	
4	CO0GE0400
6	CO0GE0600
8	CO0GE0800
10	CO0GE1000
12	CO0GE1200



Поворотный Т-образный переходник

Внешний диаметр Труба	Метрич. резьба и BSPP	
4	M5	CO2670405
4	M6	CO2670406
4	G1/8	CO2670418
4	G1/4	CO2670428
4	G3/8	CO2670438
6	M5	CO2670605
6	M6	CO2670606
6	G1/8	CO2670618
6	G1/4	CO2670628
6	G3/8	CO2670638
6	G1/2	CO2670648
8	G1/8	CO2670818
8	G1/4	CO2670828
8	G3/8	CO2670838
8	G1/2	CO2670848
10	G1/8	CO2671018
10	G1/4	CO2671028
10	G3/8	CO2671038
10	G1/2	CO2671048
12	G1/4	CO2671228
12	G3/8	CO2671238
12	G1/2	CO2671248
16	G3/8	CO2671638
16	G1/2	CO2671648



Проходной тройник

Внешний диаметр Труба	
4	CO0600400
6	CO0600600
8	CO0600800
10	CO0601000
12	CO0601200
16	CO0601600

Проходной тройник (для труб различного диаметра)

Внешний диаметр Труба	Внешн. диам. центр. патрубка Труба	
6	4	CO06A0604
8	6	CO06A0806
10	6	CO06A1006
10	8	CO06A1008
12	8	CO06A1208
12	10	CO06A1210
16	10	CO06A1610
16	12	CO06A1612



Поворотный Т-образный переходник

Внешний диаметр Труба	BSPT	
4	R1/8	CO1670418
4	R1/4	CO1670428
4	R3/8	CO1670438
6	R1/8	CO1670618
6	R1/4	CO1670628
6	R3/8	CO1670638
6	R1/2	CO1670648
8	R1/8	CO1670818
8	R1/4	CO1670828
8	R3/8	CO1670838
8	R1/2	CO1670848
10	R1/8	CO1671018
10	R1/4	CO1671028
10	R3/8	CO1671038
10	R1/2	CO1671048
12	R1/8	CO1671218
12	R1/4	CO1671228
12	R3/8	CO1671238
12	R1/2	CO1671248
16	R3/8	CO1671638
16	R1/2	CO1671648



Поворотный прямой Т-образный переходник

Внешний диаметр Труба	BSPT	
4	R1/8	CO1680418
4	R1/4	CO1680428
4	R3/8	CO1680438
6	R1/8	CO1680618
6	R1/4	CO1680628
6	R3/8	CO1680638
6	R1/2	CO1680648
8	R1/8	CO1680818
8	R1/4	CO1680828
8	R3/8	CO1680838
8	R1/2	CO1680848
10	R1/8	CO1681018
10	R1/4	CO1681028
10	R3/8	CO1681038
10	R1/2	CO1681048
12	R1/8	CO1681218
12	R1/4	CO1681228
12	R3/8	CO1681238
12	R1/2	CO1681248



Композитные фитинги Pneufit C и M

Метрическая

Труба с наружным диаметром Ø 3 ... 16 мм



Поворотный прямой Т-образный переходник

Внешний диаметр Труба	Метрич. резьба и BSPP	
4	M5	CO2680405
4	M6	CO2680406
4	G1/8	CO2680418
4	G1/4	CO2680428
4	G3/8	CO2680438
6	M5	CO2680605
6	M6	CO2680606
6	G1/8	CO2680618
6	G1/4	CO2680628
6	G3/8	CO2680638
8	G1/8	CO2680818
8	G1/4	CO2680828
8	G3/8	CO2680838
8	G1/2	CO2680848
10	G1/8	CO2681018
10	G1/4	CO2681028
10	G3/8	CO2681038
10	G1/2	CO2681048
12	G1/4	CO2681228
12	G3/8	CO2681238
12	G1/2	CO2681248



Поворотный Т-образный переходник (охватывающий)

Внешний диаметр Труба	Метрич. резьба и BSPT	
4	M5	CO26CO405
4	M6	CO26CO406
4	R1/8	CO16CO418
4	R1/4	CO16CO428
6	M5	CO26CO605
6	M6	CO26CO606
6	R1/8	CO16CO618
6	R1/4	CO16CO628
6	R3/8	CO16CO638
8	R1/8	CO16CO818
8	R1/4	CO16CO828
8	R3/8	CO16CO838
8	R1/2	CO16CO848
10	R1/8	CO16C1018
10	R1/4	CO16C1028
10	R3/8	CO16C1038
10	R1/2	CO16C1048
12	R1/4	CO16C1228
12	R3/8	CO16C1238
12	R1/2	CO16C1248



Стержневой тройник (для труб одинакового диаметра)

Внешний диаметр Труба	Наружный диаметр Стержень	
4	4	CO0630400
6	6	CO0630600
8	8	CO0630800
10	10	CO0631000
12	12	CO0631200



Проходной Y-образный фитинг (для труб одинакового диаметра)

Внешний диаметр Труба	
4	CO0820400
6	CO0820600
8	CO0820800
10	CO0821000
12	CO0821200

(для труб различного диаметра)

Внешний диаметр Труба	Наружный диаметр Стержень	
4	6	CO0630604
6	8	CO0630806
8	10	CO0631008
10	12	CO0631210

Проходной Y-образный фитинг (для труб различного диаметра)

Внешний диаметр Труба	Внешний диаметр Труба	
4	6	CO0820604
6	8	CO0820806
8	10	CO0821008
10	12	CO0821210



Стержневой прямой тройник (для труб одинакового диаметра)

Внешний диаметр Труба	Наружный диаметр Стержень	
4	4	CO0640400
6	6	CO0640600
8	8	CO0640800
10	10	CO0641000
12	12	CO0641200



Поворотный Y-образный переходник

Внешний диаметр Труба	BSPT	
4	R1/8	CO1880418
4	R1/4	CO1880428
4	R3/8	CO1880438
6	R1/8	CO1880618
6	R1/4	CO1880628
6	R3/8	CO1880638
6	R1/2	CO1880648
8	R1/8	CO1880818
8	R1/4	CO1880828
8	R3/8	CO1880838
8	R1/2	CO1880848
10	R1/8	CO1881018
10	R1/4	CO1881028
10	R3/8	CO1881038
10	R1/2	CO1881048
12	R1/8	CO1881218
12	R1/4	CO1881228
12	R3/8	CO1881238
12	R1/2	CO1881248

(для труб различного диаметра)

Внешний диаметр Труба	Наружный диаметр Стержень	
4	6	CO0640604
6	8	CO0640806
8	10	CO0641008
10	12	CO0641210



Поворотный Y-образный переходник

Внешний диаметр Труба	Резьба BSPP	
4	M5	C02880405
4	M6	C02880406
4	G1/8	C02880418
4	G1/4	C02880428
4	G3/8	C02880438
6	M5	C02880605
6	M6	C02880606
6	G1/8	C02880618
6	G1/4	C02880628
6	G3/8	C02880638
6	G1/2	C02880648
8	G1/8	C02880818
8	G1/4	C02880828
8	G3/8	C02880838
8	G1/2	C02880848
10	G1/8	C02881018
10	G1/4	C02881028
10	G3/8	C02881038
10	G1/2	C02881048
12	G1/4	C02881228
12	G3/8	C02881238
12	G1/2	C02881248



Коллекторная муфта

Внешн. диам. выходного отв. трубы	Внешн. диам. входного отв. трубы	
4	6	C00D30604
4	8	C00D30804
6	8	C00D30806
6	10	C00D31006
8	10	C00D31008

Коллектор с наружной резьбой

Внешн. диам. выходного отв. трубы	Внешн. диам. входного отв. трубы	BSPT	
4	6	R1/8	C01D30418
4	8	R1/8	C01D30428
6	8	R1/4	C01D30628
8	10	R3/8	C01D30838



Стержневой Y-образный переходник (для труб одинакового диаметра)

Внешний диаметр Труба	Наружный диаметр Стержень	
4	4	C00840400
6	6	C00840600
8	8	C00840800
10	10	C00841000
12	12	C00841200



Стержневой коллектор

Внешний диаметр Труба	Наружный диаметр Стержень	
4	6	C00J30604
4	8	C00J30804
6	8	C00J30806
8	10	C00J31008

Стержневой Y-образный переходник (для труб различного диаметра)

Внешний диаметр Труба	Наружный диаметр Стержень	
4	6	C00840604
6	8	C00840806
8	10	C00841008
10	12	C00841210



Проходная крестовина

Внешний диаметр Труба	
4	C00900400
6	C00900600
8	C00900800
10	C00901000
12	C00901200



Ручной клапан труба-труба

Внешний диаметр Труба	
6	C00GF0600
8	C00GF0800
10	C00GF1000
12	C00GF1200

Композитные фитинги Pneufit C и M

Метрическая

Труба с наружным диаметром Ø 3 ... 16 мм



Ручной клапан с резьбы на резьбу

BSPT	
R1/8	C01GG1818
R1/4	C01GG2828
R3/8	C01GG3838
R1/2	C01GG4848



Прямая муфта

Внешний диаметр Труба	
3	M00200300
4	M00200400
6	M00200600



Ручной клапан труба-резьба

Внешний диаметр Труба	BSPT	
6	R 1/8	C01GH0618
6	R 1/4	C01GH0628
6	R 3/8	C01GH0638
8	R 1/8	C01GH0818
8	R 1/4	C01GH0828
8	R 3/8	C01GH0838
10	R 1/4	C01GH1028
10	R 3/8	C01GH1038
10	R 1/2	C01GH1048
12	R 1/4	C01GH1228
12	R 3/8	C01GH1238
12	R 1/2	C01GH1248



Прямой переходник (с внешним шестигранником)

Внешний диаметр Труба	Метрич. резьба и BSPT	
3	M3	M02250303
3	M5	M02250305
3	M6	M02250306
4	M3	M02250403
4	M5	M02250405
4	M6	M02250406
4	R1/8	M01250418
6	M5	M02250605
6	M6	M02250606
6	R1/8	M01250618

Прямой переходник (только с внутренним шестигранником)

Внешний диаметр Труба	Метрич. резьба и BSPT	
3	M3	M022A0303
3	M5	M022A0305
3	M6	M022A0306
4	M3	M022A0403
4	M5	M022A0405
4	M6	M022A0406
4	R1/8	M012A0418
6	M5	M022A0605
6	M6	M022A0606
6	R1/8	M012A0618



Ручной клапан резьба-труба

Внешний диаметр Труба	BSPT	
6	R 1/8	C01GJ0618
6	R 1/4	C01GJ0628
6	R 3/8	C01GJ0638
8	R 1/8	C01GJ0818
8	R 1/4	C01GJ0828
8	R 3/8	C01GJ0838
10	R 1/4	C01GJ1028
10	R 3/8	C01GJ1038
10	R 1/2	C01GJ1048
12	R 1/4	C01GJ1228
12	R 3/8	C01GJ1238
12	R 1/2	C01GJ1248



Прямой переходник (с внутренней резьбой)

Внешний диаметр Труба	Метрич. резьба и BSPT	
3	M3	M02260303
3	M5	M02260305
3	M6	M02260306
4	M3	M02260403
4	M5	M02260405
4	M6	M02260406
4	R1/8	M01260418
6	M5	M02260605
6	M6	M02260606
6	R1/8	M01260618



Прямая муфта (для труб различного диаметра)

Внешний диаметр Труба	Внешний диаметр Труба	
4	3	M00200403
6	3	M00200603
6	4	M00200604





Проходное колено

Внешний диаметр Труба	
3	M00400300
4	M00400400
6	M00400600



Поворотный прямой T-образный переходник

Внешний диаметр Труба	Метрич. резьба и BSPT	
3	M3	M02680303
3	M5	M02680305
3	M6	M02680306
4	M3	M02680403
4	M5	M02680405
4	M6	M02680406
4	R1/8	M01680418
6	M5	M02680605
6	M6	M02680606
6	R1/8	M01680618



90° Колено шарнирное проходное

Внешний диаметр Труба	Метрич. резьба и BSPT	
3	M3	M02470303
3	M5	M02470305
3	M6	M02470306
4	M3	M02470403
4	M5	M02470405
4	M6	M02470406
4	R1/8	M01470418
6	M5	M02470605
6	M6	M02470606
6	R1/8	M01470618

NORGREN Минск +375447584780 Viber telegram whatsapp



Проходной тройник

Внешний диаметр Труба	
3	M00600300
4	M00600400
6	M00600600



Поворотный T-образный переходник

Внешний диаметр Труба	Метрич. резьба и BSPT	
3	M3	M02670303
3	M5	M02670305
3	M6	M02670306
4	M3	M02670403
4	M5	M02670405
4	M6	M02670406
4	R1/8	M01670418
6	M5	M02670605
6	M6	M02670606
6	R1/8	M01670618

Вставные фитинги Pneufit

Метрическая

Труба с наружным диаметром Ø 4 ... 14 мм

Компактные устройства, особенностью которых являются фиксированные цанги и надежное крепление трубы.

Бессиликоновые уплотнительные кольца.

На всех изделиях с нормальной трубной конической резьбой Витворта герметик для резьбы не на основе ПТФЭ.

Трубы вставляются легко, что ускоряет сборку.

Внутренний шестигранник на прямых переходниках обеспечивает возможность сборки в ограниченном пространстве.

Упрощают и ускоряют сборку пневматических схем.

Предлагается широкий ассортимент различных типов.

Надежны, обладают коррозионной стойкостью.



Технические данные

Среда:

Сжатый воздух

Рабочее давление:

Вакуум - 18 бар, если не указано иное (в зависимости от ТУ на трубы)

Температура окружающей среды:

От -20°C до +80°C

В случае использования при температурах ниже +2°C обратитесь за консультацией в нашу Техническую службу

Размеры труб:

4,5,6,8,10,12,14 мм Внешний диам.

Предупреждение: вставные трубные фитинги, перечисленные в этом разделе, нельзя использовать в пневматических системах торможения и вспомогательных системах автомобилей.

За сведениями о вставных фитингах, пригодных для этих областей применения, обращайтесь в нашу Техническую службу.

Труба:

Труба из нейлона 11 или 12, полиуретана* и других пластифицированных и непластифицированных материалов, соответствующая допускам, указанным в стандартах

BS5409/1:1976, для легких и нормальных условий эксплуатации, DIN 73378, DIN 74234, NFE 49-100.

* Это легкий и стойкий материал с твердостью 92-98 по Шору, шкала А.

Материалы

Корпус: никелированная латунь или нейлон со стеклонаполнителем

Цанга: никелированная латунь

Уплотнительное кольцо: Бессиликоновый нитрильный каучук

Уплотнительная шайба (с цилиндрической резьбой) нитрильное уплотнительное кольцо

Герметик для резьбы: не ПТФЭ





Прямой переходник

Внешний диаметр Труба	Метрич. резьба и BSPP	
4	M3	102250403
4	M5	102250405
4	G1/8	102250418
4	G1/4	102250428
5	M5	102250505
5	G1/8	102250518
5	G1/4	102250528
6	M5	102250605
6	G1/8	102250618
6	G1/4	102250628
8	G1/8	102250818
8	G1/4	102250828
8	G3/8	102250838
8	G1/2	102250848
10	G1/8	102251018
10	G1/4	102251028
10	G3/8	102251038
10	G1/2	102251048
12	G1/4	102251228
12	G3/8	102251238
12	G1/2	102251248
14	G3/8	102251438
14	G1/2	102251448



Прямой стержневой переходник

Наружный диаметр Стержень	BSPT	
4	R1/8	101150418
4	R1/4	101150428
5	R1/8	101150518
5	R1/4	101150528
6	R1/8	101150618
6	R1/4	101150628
8	R1/8	101150818
8	R1/4	101150828
8	R3/8	101150838
10	R1/4	101151028
10	R3/8	101151038
10	R1/2	101151048
12	R3/8	101151238
12	R1/2	101151248



Прямой стержневой переходник

Наружный диаметр Стержень	Резьба BSPP	
4	G1/8	102150418
4	G1/4	102150428
5	G1/8	102150518
6	G1/8	102150618
6	G1/4	102150628
8	G1/8	102150818
8	G1/4	102150828
8	G3/8	102150838
10	G1/4	102151028
10	G3/8	102151038
12	G3/8	102151238
12	G1/2	102151248
14	G3/8	102151438

Прямой переходник

Внешний диаметр Труба	BSPT	
4	R1/8	101250418
4	R1/4	101250428
5	R1/8	101250518
5	R1/4	101250528
6	R1/8	101250618
6	R1/4	101250628
8	R1/8	101250818
8	R1/4	101250828
8	R3/8	101250838
8	R1/2	101250848
10	R1/8	101251018
10	R1/4	101251028
10	R3/8	101251038
10	R1/2	101251048
12	R1/4	101251228
12	R3/8	101251238
12	R1/2	101251248
14	R3/8	101251438
14	R1/2	101251448

Прямая соединительная муфта

Внешний диаметр Труба	
4	100200400
5	100200500
6	100200600
8	100200800
10	100201000
12	100201200
14	100201400

Прямой переходник

Внешний диаметр Труба	Внутр. метрич. резьба и BSPP	
4	M5	102260405
4	G1/8	102260418
4	G1/4	102260428
5	G1/8	102260518
5	G1/4	102260528
6	G1/8	102260618
6	G1/4	102260628
8	G1/8	102260818
8	G1/4	102260828
10	G1/4	102261028
10	G3/8	102261038
12	G3/8	102261238
12	G1/2	102261248

Промежуточная соединительная муфта

Внешний диаметр Труба	
4	100290400
5	100290500
6	100290600
8	100290800
10	100291000
12	100291200
14	100291400

Вставные фитинги Pneufit

Метрическая

Труба с наружным диаметром Ø 4 ... 14 мм



Смешанная промежуточная соединительная муфта PIF к обжимному фитингу

Внешний диаметр	Внешний диаметр Труба	Внешний диаметр трубный комп.
4	4	100310404
6	6	100310606
8	8	100310808
10	10	100311010
12	12	100311212

Поставляются в комплекте с трубной гайкой и втулкой.



Стержневой хвостовой переходник

Внешн. диам. стержень	Внутр. диам. шланга	Дюймов/мм
5	5	100190505
6	5	100190605
6	6,3	100190606
8	6,3	100190806
8	8	100190808
10	10	100191010
12	10	100191210
12	12,5	100191212



Стержневой фитинг для труб различного диаметра

Редукц., внешн. диаметр стержня	Внешний диаметр Труба	
5	4	100230504
6	4	100230604
6	5	100230605
8	4	100230804
8	5	100230805
8	6	100230806
10	4	100231004
10	6	100231006
10	8	100231008
12	4	100231204
12	5	100231205
12	6	100231206
12	8	100231208
12	10	100231210
14	6	100231406
14	8	100231408
14	10	100231410
14	12	100231412

Раздвижные		
4	6	100230406
6	8	100230608



Глушитель

Наружный диаметр Стержень	
4	100110400
6	100110600
8	100110800
10	100111000
12	100111200

NORGREN Минск +375471584780 Viber telegram whatsapp



Прямая стержневая соединительная муфта - латунь

Наружный диаметр Стержень	
4	100220400
5	100220500
6	100220600
8	100220800
10	100221000
12	100221200
14	100221400



Неподвижный коленчатый переходник

Наружный диаметр Труба	BSPT	
4	R1/8	101450418
4	R1/4	101450428
5	R1/8	101450518
5	R1/4	101450528
6	R1/8	101450618
6	R1/4	101450628
8	R1/8	101450818
8	R1/4	101450828
8	R3/8	101450838
8	R1/2	101450848
10	R1/8	101451018
10	R1/4	101451028
10	R3/8	101451038
10	R1/2	101451048
12	R1/4	101451228
12	R3/8	101451238
12	R1/2	101451248



Коленчатый переходник с углом поворота 90°

Наружный диаметр Труба	Метрич. резьба и BSPP	
4	M3	102470403
4	M5	102470405
4	G1/8	102470418
4	G1/4	102470428
5	M5	102470505
5	G1/8	102470518
5	G1/4	102470528
6	M5	102470605
6	G1/8	102470618
6	G1/4	102470628
8	G1/8	102470818
8	G1/4	102470828
8	G3/8	102470838
8	G1/2	102470848
10	G1/8	102471018
10	G1/4	102471028
10	G3/8	102471038
10	G1/2	102471048
12	G1/4	102471228
12	G3/8	102471238
12	G1/2	102471248
14	G3/8	102471438
14	G1/2	102471448



Коленчатый переходник с углом поворота 90°

Наружный диаметр Труба	BSPT	
4	R1/8	101470418
4	R1/4	101470428
5	R1/8	101470518
5	R1/4	101470528
6	R1/8	101470618
6	R1/4	101470628
6	R3/8	101470638
8	R1/8	101470818
8	R1/4	101470828
8	R3/8	101470838
8	R1/2	101470848
10	R1/8	101471018
10	R1/4	101471028
10	R3/8	101471038
10	R1/2	101471048
12	R1/4	101471228
12	R3/8	101471238
12	R1/2	101471248
14	R3/8	101471438
14	R1/2	101471448



Коленчатый поворотный переходник с надставкой

Наружный диаметр Труба	BSPT	
4	R1/8	101540418
4	R1/4	101540428
6	R1/8	101540618
6	R1/4	101540628
8	R1/8	101540818
8	R1/4	101540828
8	R3/8	101540838
10	R3/8	101541038

Переходник с углом поворота 45°

Наружный диаметр Труба	Резьба BSPP	
6	G1/8	102570618
6	G1/4	102570628
8	G1/8	102570818
8	G1/4	102570828



Вставные фитинги Pneufit

Метрическая

Труба с наружным диаметром Ø 4 ... 14 мм

Коленчатая соединительная муфта для труб одинакового сечения



Наружный диаметр Труба	
4	100400400
5	100400500
6	100400600
8	100400800
10	100401000
12	100401200
14	100401400

Стержневая коленчатая соединительная муфта



Внутр. диам. труб одинакового сечения	Наружный диаметр Стержень	
4	4	100430400
6	6	100430600
8	8	100430800

С надставкой Внешн. диам. трубы	Наружный диаметр Стержень	
6	6	100440600

Промежуточная коленчатая соединительная муфта



Наружный диаметр Труба	
4	100490400
6	100490600
8	100490800
10	100491000
12	100491200
14	100491400

Неподвижный Т-образный переходник



Наружный диаметр Труба	BSPT	
4	R1/8	101650418
5	R1/8	101650518
6	R1/8	101650618
6	R1/4	101650628
8	R1/8	101650818
8	R1/4	101650828
10	R1/4	101651028
12	R1/4	101651228



Поворотный Т-образный переходник

Наружный диаметр Труба	Метрич. резьба и BSPP	
4	M5	102670405
4	G1/8	102670418
5	M5	102670505
5	G1/8	102670518
5	G1/4	102670528
6	M5	102670605
6	G1/8	102670618
6	G1/4	102670628
8	G1/8	102670818
8	G1/4	102670828
8	G3/8	102670838
10	G1/4	102671028
10	G3/8	102671038
12	G1/4	102671228
12	G3/8	102671238
14	G3/8	102671438
14	G1/2	102671448

Поворотный Т-образный переходник

Наружный диаметр Труба	BSPT	
4	R1/8	101670418
4	R1/4	101670428
5	R1/8	101670518
6	R1/8	101670618
6	R1/4	101670628
8	R1/8	101670818
8	R1/4	101670828
8	R3/8	101670838
10	R1/4	101671028
10	R3/8	101671038
10	R1/2	101671048
12	R1/4	101671228
12	R3/8	101671238
12	R1/2	101671248
14	R3/8	101671438
14	R1/2	101671448

Тройник для труб одинакового сечения

Наружный диаметр Труба	
4	100600400
5	100600500
6	100600600
8	100600800
10	100601000
12	100601200
14	100601400





Неподвижный прямой T-образный переходник

Наружный диаметр Труба	BSPT	
6	R1/8	101750618
8	R1/8	101750818
8	R1/4	101750828



4-ходовая соединительная крестовина

Наружный диаметр Труба	
4	100900400
6	100900600
8	100900800
10	100901000



Поворотный прямой T-образный переходник

Наружный диаметр Труба	Метрич. резьба и BSPP	
4	M5	102680405
4	G1/8	102680418
6	G1/8	102680618
6	G1/4	102680628
8	G1/8	102680818
8	G1/4	102680828
8	G3/8	102680838
10	G1/4	102681028
10	G3/8	102681038
12	G1/4	102681228
12	G3/8	102681238
14	G3/8	102681438
14	G1/2	102681448



Y-образная соединительная муфта с параллельными патрубками

Внутр. диам. труб одинакового сечения	Внешний диаметр Труба	
4	4	100820400
6	6	100820600
8	8	100820800
10	10	100821000

Трубы различного диаметра, наружн. диам.	Внешний диаметр Труба	
6	4	100820604
8	6	100820806
10	8	100821008



Поворотный прямой T-образный переходник

Наружный диаметр Труба	BSPT	
4	R1/8	101680418
4	R1/4	101680428
5	R1/8	101680518
6	R1/8	101680618
6	R1/4	101680628
8	R1/8	101680818
8	R1/4	101680828
8	R3/8	101680838
10	R1/4	101681028
10	R3/8	101681038
12	R1/4	101681228
12	R3/8	101681238
12	R1/2	101681248
14	R3/8	101681438
14	R1/2	101681448



Y-образный переходник с параллельными патрубками

Наружный диаметр Труба	BSPT	
4	R1/8	101880418
6	R1/8	101880618
6	R1/4	101880628
8	R1/8	101880818
8	R1/4	101880828
10	R3/8	101881038
10	R1/2	101881048

Вставные фитинги Pneufit

Метрическая

Труба с наружным диаметром Ø 4 ... 14 мм



Коллектор

Внешн. диам. входного отв. трубы	Внешн. диам. выходного отв. трубы	Код
8	4	100D60804
8	6	100D60806
10	6	100D61006
10	8	100D61008

2 входных канала; 6 выходных каналов



Коллектор

Внешн. диам. входного отв. трубы	Внешн. диам. вых. отв. трубы	Норм. трубн. резьба Витворта (BSPT)	Код
8	6	R1/4	101D60628
8	6	R3/8	101D60638
10	8	R1/2	101D60848



Колено типа "банджо" в сборе - нерегулирующий болт

Внешний диаметр Труба	Метрич. резьба и BSPP	Код
4	M5	10A510405
4	G1/8A	10A510418
5	M5	10A510505
6	M5	10A510605
6	G1/8A	10A510618
6	G1/4A	10A510628
8	G1/8A	10A510818
8	G1/4A	10A510828
8	G3/8A	10A510838
10	G1/4A	10A511028
10	G3/8A	10A511038



Колено типа "банджо" в сборе - регулирование на выходе

Внешний диаметр Труба	Метрич. резьба и BSPP	Код
4	M5	10K510405
4	G1/8	10K510418
5	M5	10K510505
5	G1/8	10K510518
6	M5	10K510605
6	G1/8	10K510618
6	G1/4	10K510628
8	G1/8	10K510818
8	G1/4	10K510828
8	G3/8	10K510838
10	G1/4	10K511028
10	G3/8	10K511038
12	G3/8	10K511238
12	G1/2	10K511248

Номинальное давление на этом изделии 10 бар.



Тройник типа "банджо" в сборе - нерегулирующий болт

Внешний диаметр Труба	Метрич. резьба и BSPP	Код
4	M5	10A710405
4	G1/8	10A710418
6	G1/8	10A710618
6	G1/4	10A710628
8	G1/8	10A710818
8	G1/4	10A710828



Колено типа "банджо" в сборе - регулирование на выходе

Внешний диаметр Труба	BSPT	Код
4	R1/8	10TA00418
6	R1/8	10TA00618
6	R1/4	10TA00628
8	R1/4	10TA00828
8	R3/8	10TA00838
10	R1/4	10TA01028
10	R3/8	10TA01038
12	R1/2	10TA01248

Номинальное давление для этого изделия 10 бар.



Колено типа "банджо" в сборе - регулирование на выходе

Внешний диаметр Труба	BSPT	Код
6	R1/8	10T000618

Номинальное давление для этого изделия 10 бар.



Корпус колена типа "банджо"

Внешний диаметр Труба	Резьба болта	Код
4	M5	100510405
4	R1/8	100510418
5	M5	100510505
6	M5	100510605
6	R1/8	100510618
6	R1/4	100510628
8	R1/8	100510818
8	R1/4	100510828
8	R3/8	100510838
10	R1/4	100511028
10	R3/8	100511038
12	R3/8	100511238
12	R1/2	100511248



Корпус тройника типа "банджо"

Внешний диаметр	Труба	Резьба болта	
4		M5	100710405
4		R1/8	100710418
6		M5	100710605
6		R1/8	100710618
6		R1/4	100710628
8		R1/8	100710818
8		R1/4	100710828



Болт типа "банджо"
Нерегулирующий,
двухкомплектный

Метрич. резьба и BSPP	
M5	20B000005
G1/8	20B000018
G1/4	20B000028
G3/8	20B000038
G1/2	20B000048



Болт типа "банджо"
Нерегулирующий,
однокомплектный

Метрич. резьба и BSPP	
M5	20A000005
G1/8	20A000018
G1/4	20A000028
G3/8	20A000038
G1/2	20A000048



Болт типа "банджо"
Нерегулирующий,
трехкомплектный

Резьба BSPP	
G1/8A	20C000018
G1/4A	20C000028
G3/8A	20C000038

NORGREN Минск +375447584780 Viber telegram whatsapp



Болты типа "банджо" с
регуляцией на выходе
Однокомплектные
(настройка с помощью отвертки)

Расход	Метрич. резьба и BSPP	
Регулир. на выходе	G1/8A	20K000018
	G1/4A	20K000028
Регулир. на входе	M5	20L000005
	G1/8A	20L000018
	G1/4A	20L000028
	G3/8A	20L000038
Двунаправл.	G1/8A	20M000018
	G1/4A	20M000028

Номинальное давление для этого изделия
10 бар.



Обратный клапан PIF

Внешний диаметр	Труба	Коэффициент расхода Cv*/C**	
4		0,09/0,38	T50P0004
6		0,38/1,57	T50P0006
8		0,78/3,2	T50P0008
10		1,103/4,5	T50P0010
12		1,64/6,7	T50P0012

*Cv: галлонов CLLJA/мин. **C: дм³/(с.бар).



Болт типа "банджо"
Нерегулир., однокомпл., с
верхн. отв. (BSPP)

Резьба отверстия	Резьба болта	
G1/8	G1/8A	20E001818
G1/4	G1/4A	20F002828
G3/8	G3/8A	20G003838

Фитинги с брит. конич трубн. резьбой и для шлангов

M5, от 1/8" до 1", брит. конич. трубн. резьба



Блестящие никелированные.

Коррозионностойкие.

Компактная конструкция.

В случае необходимости в комплект поставки входят шайбы.

Технические данные

Среда:

Сжатый воздух или другие текущие среды, совместимые с перечисленными материалами.

Рабочее давление:

Как правило, ограничивается значениями, предусмотренными ТУ на трубы, за исключением тех случаев, когда используются пластмассовые уплотнительные шайбы (болты типа "банджо" и изделия M5). В этих случаях предельно допустимое давление составляет 18 бар. Пригодны для вакуумных систем. Рабочий диапазон регуляторов давления типа "банджо" - от 1 до 10 бар.

Температура окружающей среды:

Как правило, ограничивается значениями, предусмотренными ТУ на трубы, за исключением тех случаев, когда используются пластмассовые уплотнительные шайбы (болты типа "банджо" и изделия M5). В этих случаях предельно допустимая температура +70°C.

Материалы

Прутковые детали: латунь в соответствии со стандартом BS 2874: 1986 (CZ 121), блестящая никелированная

Штампованные детали: латунь в соответствии со стандартом BS 2872: 1969 (CZ 122), блестящая никелированная
уплотнительные шайбы: медь (для изделий M5 - делрин)

NORGREN Минск +375 29 47504780 Viber telegram whatsapp

Соединительная муфта с британской трубной конической резьбой



Редукц., наружн. BSPP	Внутр. метрич. резьба и BSPP	
G1/8	M5	160231805
G1/4	M5	160232805
G1/4	G1/8	160232818
G3/8	G1/8	160233818
G3/8	G1/4	160233828
G1/2	G1/8	160234818
G1/2	G1/4	160234828
G1/2	G3/8	160234838
G3/4	G1/4	160236828
G3/4	G3/8	160236838
G3/4	G1/2	160236848

Метрич. резьба и BSPP	С внутр. резьбой BSPP	
M5	G1/8	160230518
G1/8	G1/4	160231828
G1/8	G3/8	160231838
G1/4	G3/8	160232838
G1/4	G1/2	160232848
G1/4	G3/4	160232868
G3/8	G1/2	160233848
G3/8	G3/4	160233868
G1/2	G3/4	160234868

Поставляются с уплотнительной шайбой.

Соединительная муфта с британской трубной конической резьбой



Редукц. наружн. BSPP	С внутренней резьбой BSPP	
R1/8	G1/8	150231818
R1/4	G1/8	150232818
R1/4	G1/4	150232828
R3/8	G1/8	150233818
R3/8	G1/4	150233828
R3/8	G3/8	150233838
R1/2	G1/8	150234818
R1/2	G1/4	150234828
R1/2	G3/8	150234838
R1/2	G1/2	150234848
R3/4	G1/4	150236828
R3/4	G3/8	150236838
R3/4	G1/2	150236848
R1	G3/8	150238838
R1	G1/2	150238848
R1	G3/4	150238868

Раздвижные с BSPT	С внутр. резьбой BSPP	
R1/8	G1/4	150231828
R1/8	G3/8	150231838
R1/8	G1/2	150231848
R1/4	G3/8	150232838
R1/4	G1/2	150232848
R1/4	G3/4	150232868
R3/8	G1/2	150233848
R3/8	G3/4	150233868
R1/2	G3/4	150234868
R3/4	G1	150236888



Промежуточная соединительная муфта

Метрич. резьба и BSPP	Наружн. метрич. резьба	
M5	M10 x 1,0	160290005
G1/8	M16 x 1,5	160290018
G1/4	M20 x 1,5	160290028
G3/8	M26 x 1,5	160290038
G1/2	M28 x 1,5	160290048
G3/4	M33 x 1,5	160290068
G1	M42 x 1,5	160290088

Поставляются с контргайкой.

Втулочный переходник

Метрич. резьба и BSPP	Метрич. резьба и BSPP	
M5	M5	160220505
G1/8	M5	160221805
G1/8	G1/8	160221818
G1/4	G1/8	160222818
G1/4	G1/4	160222828
G3/8	G1/8	160223818
G3/8	G1/4	160223828
G3/8	G3/8	160223838
G1/2	G1/8	160224818
G1/2	G1/4	160224828
G1/2	G3/8	160224838
G1/2	G1/2	160224848
G3/4	G1/2	160226848
G3/4	G3/4	160226868
G1	G3/4	160228868
G1	G1	160228888

Переходник

Внутренняя резьба NPTF	С наружн. резьбой (BSPT)	
R1/8	R1/8	154231818
R1/4	R1/4	154232828
R3/8	R3/8	154233838
R1/2	R1/2	154234848
R3/4	R3/4	154236868

С внутренней резьбой BSPP	Наружная резьба NPTF	
G1/4	R1/4	172232828
G3/8	R3/8	172233838
G1/2	R1/2	172234848

Ниппельный переходник

Метрич. резьба и BSPP	Метрич. резьба и BSPP	
M5	M5	160200505
G1/8	M5	160201805
G1/8	1/8	160201818
G1/4	1/4	160202818
G3/8	1/4	160203828
G3/8	3/8	160203838
G1/2	1/4	160204828
G1/2	3/8	160204838
G1/2	1/2	160204848
G3/4	1/2	160206848
G3/4	3/4	160206868
G1	1/2	160208848
G1	3/4	160208868
G1	1	160208888

Поставляются с уплотнительными шайбами.

NORGREN Минск +375447584780 Viber telegram whatsapp

Фитинги с британской трубной конической резьбой (BSP) и фитинги для шлангов

M5, от 1/8" до 1", британская трубная коническая резьба



Ниппельный переходник

BSPT	BSPT	
R1/8	R1/8	150201818
R1/4	R1/8	150202818
R1/4	R1/4	150202828
R3/8	R1/8	150203818
R3/8	R1/4	150203828
R3/8	R3/8	150203838
R1/2	R1/8	150204818
R1/2	R1/4	150204828
R1/2	R3/8	150204838
R1/2	R1/2	150204848
R3/4	R1/4	150206828
R3/4	R3/8	150206838
R3/4	R1/2	150206848
R3/4	R3/4	150206868
R1	R3/8	150208838
R1	R1/2	150208848
R1	R3/4	150208868
R1	R1	150208888



Переходник для шлангов

Внутр. диам. шланга BSPT Дюймов/мм		
4	R1/8	291170418
6	R1/8	291170618
6	R1/4	291170628
6	R3/8	291170638
7	R1/8	291170718
7	R1/4	291170728
7	R3/8	291170738
8	R1/4	291170828
8	R3/8	291170838
9	R1/8	291170918
9	R1/4	291170928
9	R3/8	291170938
9	R1/2	291170948
10	R1/8	291171018
10	R1/4	291171028
10	R3/8	291171038
12	R3/8	291171238
13	R1/4	291171328
13	R3/8	291171338
13	R1/2	291171348
13	R3/4	291171368
16	R3/8	291171638
16	R1/2	291171648
16	R3/4	291171668
19	R3/8	291171938
19	R1/2	291171948
19	R3/4	291171968
25	R3/4	291172568
25	R1	291172588
32	R1	291173288



Шестигранный ниппель

С наружн. резьбой BSPT	Наружная резьба NPTF	
R1/8	1/8	154201818
R1/4	1/4	154202828
R3/8	3/8	154203838
R1/2	1/2	154204848
R3/4	3/4	154206868

Переходные фитинги - обеспечивают возможность соединения между компонентами и системой с помощью резьбы BSP (нормальная трубная резьба Витворта) и NPT (нормальная американская трубная резьба)

Заглушка

BSPT	
R1/8	150050018
R1/4	150050028
R3/8	150050038
R1/2	150050048
R3/4	150050068
R1	150050088



Поворотный переходник для шлангов

Внутр. диам. шланга Дюймов/мм	С внутренней резьбой BSPP	
1/4	G1/4	302180428
1/4	G3/8	302180438
3/8	G1/4	302180628
3/8	G3/8	302180638
1/2	G1/2	302180748

Соединительная муфта для шлангов

Внутр. диам. шланга Дюймов/мм	
1/4	300140404
5/16	300140505
3/8	300140606
1/2	300140707



Заглушка

Метрич. резьба и BSPP	
M5	160050005
G1/8A	160050018
G1/4A	160050028
G3/8A	160050038
G1/2A	160050048
G3/4A	160050068
G1A	160050088

Поставляются с уплотнительной шайбой.



Переходник для шлангов

Внутр. диам. шланга BSPT Дюймов/мм		
3/16	R1/8	301170318
3/16	R1/4	301170328
1/4	R1/8	301170418
1/4	R1/4	301170428
1/4	R3/8	301170438
1/4	R1/2	301170448
5/16	R1/8	301170518
8	R1/4	291170828
3/8	R1/8	301170618
3/8	R1/4	301170628
3/8	R3/8	301170638
3/8	R1/2	301170648
1/2	R1/4	301170728
1/2	R3/8	301170738
1/2	R1/2	301170748
1/2	R3/4	301170768
16	R1/2	291171648
16	R3/4	291171668
19	R1/2	291171948
19	R3/4	291171968
3/4	R1	301170988
1	R1	301171088



Тройниковый соединитель

С внутренней резьбой BSPP	
G1/8	160620018
G1/4	160620028
G3/8	160620038
G1/2	160620048
G3/4	160620068



Тройник

С наруж. резьбой BSPT	С внутр. резьбой BSPP	
R1/8	G1/8	150690018
R1/4	G1/4	150690028
R3/8	G3/8	150690038
R1/2	G1/2	150690048
R3/4	G3/4	150690068

NORGREN Минск +375447584780 Viber telegram whatsapp



Переходник для шлангов

Внутр. диам. шланга мм	Резьба BSPP	
3	M5 x 0,8	292170305
3	G1/8A	292170318
4	G1/8A	292170418
4	G1/4A	292170428
5	G1/8A	292170518
6	G1/8A	292170618
6	G1/4A	292170628
6	G3/8A	292170638
9	G1/8A	292170918
9	G1/4A	292170928
9	G3/8A	292170938
9	G1/2A	292170948
13	G1/4A	292171328
13	G3/8A	292171338
13	G1/2A	292171348
13	G3/4A	292171368
19	G3/4A	292171968

Поставляются с уплотнительной шайбой.



Тройник

BSPT	
R1/4	150600028



Крестовина

С внутренней резьбой BSPP	
G1/8	160920018
G1/4	160920028
G3/8	160920038
G1/2	160920048



Плоская муфта

С наружн. резьбой BSPT	
R1/8	150331818
R1/4	150332828
R3/8	150333838
R1/2	150334848
R3/4	150336868
R1	150338888



Колено

С внутренней резьбой BSPP	
G1/8	160420018
G1/4	160420028
G3/8	160420038
G1/2	160420048
G3/4	160420068

Фитинги с британской трубной конической резьбой (BSP) и фитинги для шлангов

M5, от 1/8" до 1", брит. конич. трубн. резьба



Колоно

Наружн. BSPT	С внутр. резьбой BSPP
R1/8	G1/8 150430018
R1/4	G1/4 150430028
R3/8	G3/8 150430038
R1/2	G1/2 150430048
R3/4	G3/4 150430068



Колоно типа "банджо" в сборе Без регулирования

Наружн. BSPT	С внутр. резьбой BSPP
G1/8	G1/8 16A511818
G1/4	G1/4 16A512828
G3/8	G3/8 16A513838
G1/2	G1/2 16A514848

Внутренняя цилиндрическая британская трубная резьба - наружная цилиндрическая британская трубная резьба



Колоно

Норм. трубн. резьба Витворта (BSPT)	
R1/8	150400018
R1/4	150400028
R3/8	150400038
R1/2	150400048



Колоно типа "банджо" в сборе Регулирование на выходе

Наружн. BSPT	С внутр. резьбой BSPP
G1/8	G1/8 16K511818
G1/4	G1/4 16K512828
G3/8	G3/8 16K513838
G1/2	G1/2 16K514848

Стрелка на шестигранной поверхности болта указывает направление свободного потока.
Диапазон давления от 1 до 10 бар.

NORGREN Минск +375447584780 Viber telegram whatsapp



Контргайка

Резьба BSPP	
G1/8	360546 01
G1/4	360546 02
G3/8	360546 03
G1/2	360546 04
G3/4	360546 06

Латунная поверхность в натуральном состоянии



Корпус колоно типа "банджо"

С внутренней резьбой BSPP	Резьба болта	
G1/8	1/8	160511818
G1/4	1/4	160512828
G3/8	3/8	160513838
G1/2	1/2	160514848

Внутренняя цилиндрическая британская трубная резьба

Труба и шланги

Наружный диаметр Ø 3 ... 22 мм

Предлагается ассортимент различных типов, подходящих для самых различных областей применения.

Все трубы могут использоваться с определенными наборами трубных фитингов, представленными в этом каталоге.

Найлоновые и полиуретановые трубы выпускаются различных цветов для облегчения идентификации.

Технические данные

Среда:

Сжатый воздух. При использовании с другими текучими средами обратитесь за консультацией в нашу Техническую службу.

Рабочее давление:

См. конкретный тип трубы на следующих страницах.

Температура окружающей среды:

См. конкретный тип трубы на следующих страницах.

Материалы

Найлоновая труба: нейлон (полиамид) типа 12, полностью пластифицированный и светостабилизированный. Метрическая труба отвечает требованиям стандартов DIN 73378 и BS 5409.

Полиуретановая труба: светостабилизированная, с твердостью 92-98 по Shore, шкала А.

Медная труба: раскисленная фосфором медь по стандарту BS6017, сорт Cu-DHP.

Максимальное рабочее давление

O/D мм		3	4	5	6	8	10	12	14
Макс. давление (бар)* при температуре от -40°C до +20°C	Найлон	-	28	31	25	19	24	18	15
	Полиуретан	15	10	11	9	9	9	9	-
Миним. радиус изгиба мм	Найлон	-	25	25	30	50	60	75	80
	Полиуретан	7	7	9	16	17	25	-	-

Максимальная рабочая температура при непрерывной эксплуатации: нейлон +80°C, полиуретан +60°C.

* В случае использования при более высоких температурах умножить на коэффициенты, приведенные рядом в таблице

Коэффициенты пересчета давления и температуры

Рабочая температура	Коэффициент
+30°C	0,83
+40°C	0,72
+50°C	0,64
+60°C	0,57
+80°C	0,47



Труба и шланги

Наружный диаметр Ø 3 ... 22 мм



Найлон в соответствии со стандартами DIN 73378, DIN 74324 и BS5409-1 : 1976, таблица 2

Цвет	Длина (м)	Наружн. диам.		Внутр. диам. трубы					
		30	40	50	60	80	100	120	140
Натуральный	30	PA0004030C	PA0005030C	PA0006030C	PA0008030C	PA0010030C	PA0012030C	PA0014030C	
Натуральный	100	PA0004100	PA0005100	PA0006100	PA0008100	PA0010100	PA0012100	PA0014100	
Черный	30	PA0704030C	PA0705030C	PA0706030C	PA0708030C	PA0710030C	PA0712030C	PA0714030C	
Черный	100	PA0704100	PA0705100	PA0706100	PA0708100	PA0710100	PA0712100	PA0714100	
Синий	30	PA0504030C	PA0505030C	PA0506030C	PA0508030C	PA0510030C	PA0512030C	-	
Синий	100	PA0504100	PA0505100	PA0506100	PA0508100	PA0510100	PA0512100	-	
Красный	30	PA0104030C	-	PA0106030C	PA0108030C	PA0110030C	PA0112030C	PA0114030C	
Красный	100	PA0104100	-	PA0106100	PA0108100	PA0110100	PA0112100	PA0114100	
Желтый	30	-	-	PA030C6030C	PA030C8030C	PA0310030C	-	-	
Натуральный	100	-	-	PA030C6100	PA030C8100	PA0310100	-	-	
Зеленый	30	PA0204030C	-	PA0206030C	PA0208030C	PA0210030C	PA0212030C	-	
Зеленый	100	PA0204100	-	PA0206100	PA0208100	PA0210100	PA0212100	-	

Полиуретан

Цвет	Длина (м)	Наружн. диам.		Внутр. диам. трубы					
		30	40	50	60	80	100	120	140
Натуральный	30	PU0003030C	-	PU0005030C	PU0006030C	PU0008030C	PU0010030C	PU0012030C	
Натуральный	100	-	-	PU0005100C	PU0006100C	PU0008100D	PU0010100D	PU0012100D	
Черный	30	-	-	PU0704030C	PU0705030C	PU0706030C	PU0708030C	PU0710030C	PU0712030C
Черный	100	-	-	PU0704100C	PU0705100C	PU0706100C	PU0708100D	PU0710100D	PU0712100D
Синий	30	-	-	PU0504030C	-	PU0506030C	PU0508030C	PU0510030C	PU0512030C
Синий	100	-	-	PU0504100C	-	PU0506100C	PU0508100D	PU0510100D	PU0512100D
Красный	30	-	-	PU0104030C	-	PU0106030C	PU0108030C	PU0110030C	-
Красный	100	-	-	PU0104100C	-	PU0106100C	PU0108100D	PU0110100D	-

Код: (D) = Барабан (C) = Бухта. Выше также длиной 30 м

Медная труба в соответствии со стандартом BS 2871 : Часть 2, как правило, с размерами, указанными в таблице 4

Длина	Тип	Внешн. диам. - внутр. диам. мм Давление (бар)*	4/2,8	6/4,4	8/6,4	10/8,4	12/9,6
			128	112	81	64	81
10 м, в бухте	Отожженная		CS6004010	CS 6006010	CS6008010	CS 6010010	
3 м, прямая	Отожженная						CS 6012003

Длина	Тип	Внешн. диам. - внутр. диам. мм Давление (бар)*	4/2,8	6/4,0	8/6,0	10/7,6	12/9,6	16/13,6	22/19,0
			193	218	157	150	122	89	81
3 м, прямая	Средней твердости		CS 7004003	CS 7006003	CS 7008003	CS 7010003	CS 7012003	CS 7016003	CS 7022003

* Рекомендуемое безопасное рабочее давление при температуре от -200°C до +50°C. Для более высоких температур умножьте на коэффициент, указанный ниже в таблице.

Рабочая температура	Коэффициент	Медь средней твердости
+50°C ... +100°C	0,97	0,95
+100°C ... +150°C	0,82	0,88
+150°C ... +175°C	0,63	0,54
+175°C ... +200°C	0,43	0,29



Подставка с пазами под трубы

Внешний диаметр	Число Трубы	Число каналов
5	10	100HA0500
6	10	100HA0600
8	10	100HA0800
12	6	100H61200

Шаровые клапаны

Серии 60, 61

Латунь

От 1/8" до 4", британская трубная коническая резьба



Прецизионные отсечные клапаны специальной конструкции.

Минимальное сопротивление потоку текучей среды.

Надежное и быстрое срабатывание при открытии и отсечке.

Поток в любом направлении (за исключением выпускных клапанов).

Технические данные

Среда:

Сжатый воздух, инертные газы, вода, масла и многие нефтепродукты, в зависимости от материала седла клапана

Рабочее давление:

См. таблицы

Температура окружающей среды:

См. таблицы на противоположной странице

Материалы

Серия 60:

Никелированная латунь в соответствии с UNI-5705-65, хромированная латунь, оцинкованная сталь, седла из ПТФЭ и уплотнения из нитрильного каучука или витона

Серия 61:

Корпус штока, шариковая гайка и рукоять из нержавеющей стали, седла из ПТФЭ

Шаровые клапаны

Серии 60, 61

Латунь

От 1/8" до 4", британская трубная коническая резьба



Мини С уменьшенным внутр. диам.

С внутр. резьбой	Макс. давл. (бар)	
G1/8	10	601112118
G1/4	10	601112128
G3/8	10	601112138
G1/2	10	601112148

Сёдла из ПТФЭ, уплотнения из нитрила
Рабочая температура: от -10°C до +90°C

Внутренняя/наружная резьба	Макс. давл. (бар)	
G1/8	10	601112218
G1/4	10	601112228
G3/8	10	601112238
G1/2	10	601112248

Сёдла из ПТФЭ, уплотнения из нитрила
Рабочая температура: от -10°C до +90°C



Выпускные Полнопроходные

С внутренней резьбой	Макс. давл. (бар)	
G1/4	12	602113128EX
G3/8	12	602113138EX
G1/2	12	602113148EX
G3/4	12	602113168EX
G1	12	602113188EX
G1/4	12	6021131A8EX

Сёдла и уплотнения из ПТФЭ
Рабочая температура: от 0°C до +60°C

Трехходовые Полнопроходные

С внутренней резьбой	Макс. давл. (бар)	
G1/4	25	602114428
G3/8	25	602114438
G1/2	25	602114448
G3/4	16	602114468

Сёдла из ПТФЭ, уплотнения из витона
Рабочая температура: от -15°C до +150°C



Стандартные Полнопроходные

С внутренней резьбой	Макс. давл. (бар)	
G1/4	45	602112128
G3/8	40	602112138
G1/2	35	602112148
G3/4	30	602112168
G1	25	602112188
G1 1/4	20	6021121A8
G1 1/2	20	6021121B8
G2	16	6021121C8

Сёдла из ПТФЭ, уплотнения из витона
Рабочая температура: от -20°C до +150°C



Блолируемые выпускные Полнопроходные

С внутренней резьбой	Макс. давл. (бар)	
G1/4	13,6	601812128
G3/8	13,6	601812138
G1/2	13,6	601812148
G3/4	13,6	601812168
G1	13,6	601812188

Примечание: рычаг блокируется только в закрытом положении. Для стандартной рукоятки применяется скоба Ø 7 мм.



Шаровые клапаны из нержавеющей стали

С внутренней резьбой	Макс. давл. (бар)	
G1/4	100	615112128
G3/8	100	615112138
G1/2	100	615112148
G3/4	64	615112168
G1	64	615112188

Рабочая температура: От -20°C до +150°C

* Чтобы заказать вариант с Т-образной рукояткой, замените 4-й знак на 2



Глушители Quietaire для тяжелых режимов эксплуатации

Серии МА и МВ

От 1/8" до 2" BSPT, BSPP

Снижают уровень шума от пневматического оборудования.

Способствуют устранению опасных факторов, связанных с выпуском из открытых линий.

Коррозиостойкие.

Обладают высокой пропускной способностью при малом противодавлении.

Латунная сетка и алюминиевая конструкция обеспечивают улучшение характеристик потока, увеличение срока службы и возможность очистки элемента.

Препятствуют проникновению в открытые выпускные отверстия металлической стружки, зерен абразива, пыли и прочих загрязнителей.

Технические данные

Среда:

Сжатый воздух, пропущенный через фильтр, с добавкой или без добавки смазочного масла, инертные газы

Рабочее давление:

От -1 до 20 бар

Температура окружающей среды:

От -20°C до +80°C

Функционирование:

Выпускной глушитель

Монтаж:

Непосредственно в выпускном отверстии

Материалы

Корпус и кожух - алюминий,
сетчатый элемент - латунь



Наружная резьба

Модель PTF	BSPT	Размер отверстия	Кэфф. расхода Cv*/C**
MBO01B		1/8	1,3 / 5,3
MBO02B		1/4	2,3 / 9,4
MBO03B	MBP03B	3/8	4,9 / 20,0
MBO04B		1/2	6,8 / 27,7
MBO06B	MBP06B	3/4	14,8 / 60,4
MBO08B		1	18,0 / 73,4
	MBP10B	1 1/4	23,6 / 96,3

*Cv Измеряется в галлонах США/мин.

**C Измеряется в дм³/ст. бар

Внутренняя резьба

Модель BSPT	BSPP	Размер отверстия	Кэфф. расхода Cv*/C**
MA001B		1/8"	0,8 / 3,26
MA002B		1/4"	2,4 / 9,79
MA003B		3/8"	5,7 / 23,3
MA004B		1/2"	6,9 / 28,1
MA006B		3/4"	18,0 / 73,4
MA008B		1"	20 / 81,6
	MA012C	1 1/2"	39 / 159,1
	MA016C	2"	59 / 241,0

*Cv Измеряется в галлонах США/мин.

**C Измеряется в дм³/ст. бар

Дополнительные группы изделий

Глушители из спеченной бронзы, серия T40

BSPT	Модель	Брит. цилиндр. трубн. резьба	Модель
		M5	T40M0500
1/8	T40B1800	1/8	T40C1800
1/4	T40B2800	1/4	T40C2800
3/8	T40B3800	3/8	T40C3800
1/2	T40B4800	1/2	T40C4800
3/4	T40B6800	3/4	T40C6800
1	T40B8800	1	T40C8800

Снижают уровень шума от пневматического оборудования.

Компактны и эффективны.

Ввинчиваются непосредственно в выпускное отверстие.

Препятствуют проникновению грязи.



Пористые пластмассовые глушители M/S & T45

Брит. цилиндр. трубн. резьба	Модель
M5	M/S0
1/8	M/S1
1/4	M/S2
3/8	M/S3
1/2	M/S4
3/4	M/S6
1	M/S8

Снижают уровень шума от пневматического оборудования

Компактные, эффективные и легкие

Ввинчиваются непосредственно в выпускное отверстие

Препятствуют проникновению грязи



Резьбовые глушители

Внешний диаметр Труба	Модель
4	T45P0004
6	T45P0006
8	T45P0008
10	T45P0010

Снижают уровень шума от пневматического оборудования

Компактные, эффективные и легкие

Вставляются непосредственно в выпускное отверстие вставного фитинга

Препятствуют проникновению грязи



Стержневые или PIF-глушители

Выпускные фильтры

Брит. цилиндр. трубн. резьба	Модель
G1/8	M/1511
G1/4	M/1512
G1/2	M/1514
G3/4	M/1516
G1	M/1518

Препятствуют проникновению грязи при минимальном ограничении расхода

Прочные и компактные

Ввинчиваются непосредственно в выпускное отверстие



Медленно вращающиеся соединительные фитинги

Конич. BSPT	Модель
1/8	04 0174 00
1/4	04 0175 00
3/8	04 0176 00

Для использования с различными текучими средами

7 бар макс.

50 об./мин. макс.



Быстро вращающиеся соединительные фитинги

Среда	Конич. BSPT	Модель
Давление	1/4	04 0161 00
Вакуум	1/4	04 0162 00

Модели для повышенного давления и вакуума

Для использования с различными текучими средами

7 бар макс.

2000 об./мин. макс.

