

Минск +375447584780 Viber email minsk17@tut.by

www.fotorele.net www.tiristor.by

tel.+375 29 758 47 80 МТС

[где и как купить в Минске?](#)

Категория: **sick датчик**



каталог, описание, технические, характеристики, [datasheet](#), параметры, маркировка, габариты, фото,
[sick, датчик, индуктивный](#)

КАТАЛОГ SICK 2024 МИНСК

купить, продажа

Электронные компоненты, радиодетали

[где и как купить в Минске?](#)

Категория: **датчик sick, индуктивный**



Индуктивные датчики IME

Минск +375 44 7584780 Viber email: minsk17@tut.by

Для промышленного применения

Рекомендации по установке

Установка заподлицо с поверхностью в металле

Данный вид датчиков может быть установлен в металле на одном уровне с поверхностью установки [заподлицо].

Датчики, предназначенные для установки заподлицо с поверхностью имеют меньший рабочий диапазон по сравнению с датчиками, устанавливаемыми с выступающей частью над поверхностью установки. Рекомендации при установке цилиндрических датчиков заподлицо с металлической поверхностью:

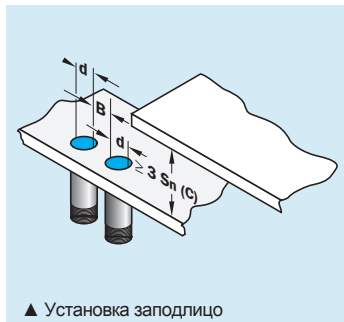

Стандартная серия

Тип	Расстояния [мм]
IME08-1B5...	B = 8, C = 4,5
IME08-02B...	B = 16, C = 6
IME12-02B...	B = 12, C = 6
IME18-05B...	B = 18, C = 15
IME30-10B...	B = 30, C = 30

d = Внешний диаметр датчика

Установка псевдо-заподлицо с поверхностью в металле

Усовершенствованная серия датчиков с удвоенным рабочим диапазоном не может устанавливаться заподлицо с металлической поверхностью, поэтому чувствительная поверхность датчика должна выступать над поверхностью установки.

Рекомендации при установке цилиндрических датчиков псевдо-заподлицо с металлической поверхностью:

Минск +375 44 758 47 80 Viber @email@

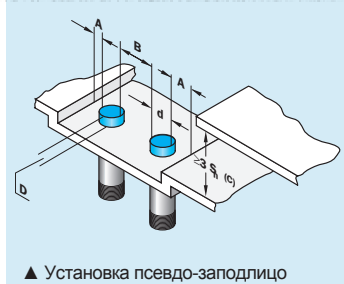

Усовершенствованная серия (удвоенный диапазон)

Тип	Расстояния (мм)
IME12-04B...	A = 12, B = 24, C = 12, D = 1,2
IME18-08B...	A = 18, B = 36, C = 24, D = 1,8
IME30-15B...	A = 30, B = 60, C = 45, D = 3,0

d = Внешний диаметр датчика

Рекомендации по установке

Установка с выступающей частью над поверхностью в металле

Для датчиков, предназначенных для установки с выступающей частью, для корректной работы важно, чтобы пластиковая часть датчика выступала над установочной поверхностью.

Рекомендации при установке цилиндрических датчиков с выступающей частью над металлической поверхностью:

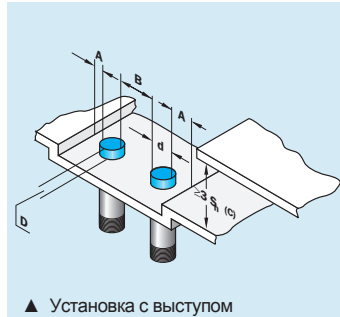

d = Внешний диаметр датчика

Стандартная серия	
Тип	Расстояния (мм)
IME08-2N5...	A = 8, B = 16, C = 7,5, D = 6
IME12-04N...	A = 12, B = 24, C = 12, D = 8
IME18-08N...	A = 18, B = 36, C = 24, D = 16
IME30-15N...	A = 30, B = 60, C = 45, D = 30

Усовершенствованная серия [удвоенный диапазон]	
Тип	Расстояния (мм)
IME08-04N...	A = 8, B = 18, C = 12, D = 8
IME12-08N...	A = 12, B = 24, C = 24, D = 16
IME18-12N...	A = 18, B = 36, C = 36, D = 24
IME30-20N...	A = 30, B = 60, C = 60, D = 40

Установка с выступающей частью над поверхностью в металле

Установка друг против друга

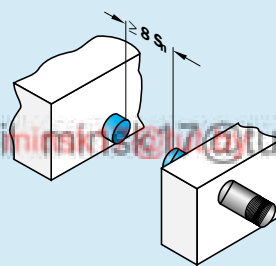

Минск +375 44 758 47 80 Viber email minsk@1701.by

 Рабочий диапазон
1.5 мм

Индуктивный датчик

- Защита от короткого замыкания
- Прочный корпус из никелированной латуни, резьба M8x1 мм
- Класс защиты IP 67
- Установка заподлицо

Размеры

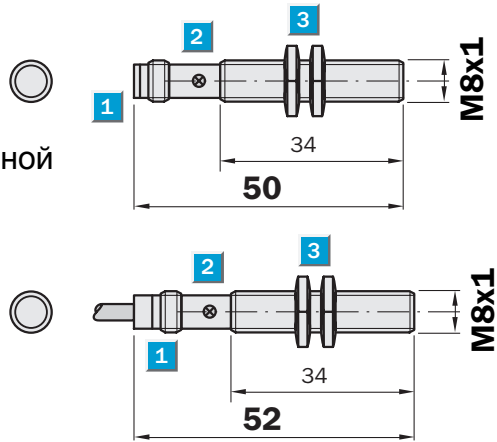

- 1 Подключение
- 2 Светодиод
- 3 Крепление 2-мя гайками



Минск +375 44 758 47 80 Viber email minsk@17@tut.by



Тип подключения

IME08-1B5NOZTOS	IME08-1B5NOZW2S
IME08-1B5NSZTOS	IME08-1B5NSZW2S
IME08-1B5POZTOS	IME08-1B5POZW2S
IME08-1B5PSZTOS	IME08-1B5PSZW2S

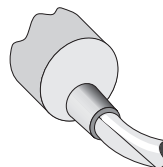
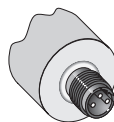

Дополнительно
Разъем, M8, 3-pin

M8, 3-pin

3 x 0.14 мм²

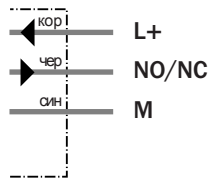
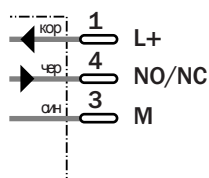

Технические характеристики		IME08-	1B5NO ZT0S	1B5NO ZW2S	1B5NS ZT0S	1B5NS ZW2S	1B5PO ZT0S	1B5PO ZW2S	1B5PS ZT0S	1B5PS ZW2S		
Рабочий диапазон S_n	1.5 мм											
Электрическое соединение	Трехпроводное											
Электропитание V_s	10 ... 30 В постоянного тока											
Остаточная пульсация U_{pp}	$\leq 10 \%$											
Перепады напряжения U_d	$\leq 2 \text{ В}^{1)}$											
Энергопотребление	$\leq 10 \text{ мА}^{2)}$											
Ток нагрузки I_a	$\leq 200 \text{ мА}$											
Задержка перед готовностью t_v	$\leq 100 \text{ мс}$											
Гистерезис H, от s_r	5 ... 15 %											
Повторяемость R	2 % (U_b и T_a постоянн) ³⁾											
Температурный дрейф, от s_r	$\pm 10 \%$											
Электромагнитная совместимость	Соответствует EN 60947-5-2											
Тип выходного сигнала	NPN											
	PNP											
Функция выхода	Нормально закрытый											
	Нормально открытый											
Установка	Заподлицо											
Тип подключения	Разъем, M8, 3-pin											
	Кабель, ПВХ, 2м											
Класс защиты	IP 67 ⁴⁾											
Максимальная частота переключения	4000 Гц											
Размеры	M8 x 1 ⁵⁾											
Защита от короткого замыкания	✓ ⁶⁾											
Защита от переплюсовки	✓											
Защита от перепадов напряжения	✓											
Вибро- и ударо-стойкость	30 г, 11 мс/10 ... 55 Гц, 1 мм											
Температурный режим T_a	-40°C ... +65 °C ⁷⁾											
Материал корпуса	Никелированная латунь, пластик											
Момент затяжки гаек	6 Нм											

1) От I_a мАх
2) Без нагрузки

3) от s_r
4) Соответствует EN 60529

5) Диаметр x шаг резьбы
6) Импульсный

7) При температуре от -20 °C до -40 °C необходимо использовать PUR-кабель

Коэффициент ослабления R_M

Данная характеристика может меняться в зависимости от типа:

Сталь	1
Нержавеющая сталь	Приблиз. 0.8
Алюминий	Приблиз. 0.45
Медь	Приблиз. 0.4

Информация для заказа

Тип	Заказной номер
IME08-1B5NOZT0S	1040850
IME08-1B5NOZW2S	1040852
IME08-1B5NSZT0S	1040846
IME08-1B5NSZW2S	1040848
IME08-1B5POZT0S	1040842
IME08-1B5POZW2S	1040844
IME08-1B5PSZT0S	1040838
IME08-1B5PSZW2S	1040840

Рабочий диапазон
2.5 мм

Индуктивный датчик

- Защита от короткого замыкания
- Прочный корпус из никелированной латуни, резьба M8 x 1 мм
- Класс защиты IP 67
- Установка с выступающей частью

Размеры

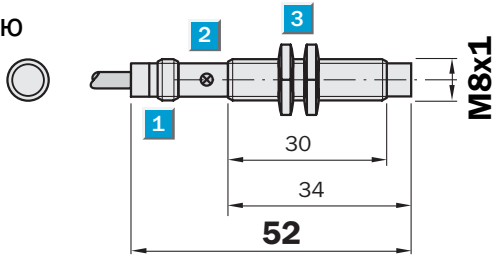
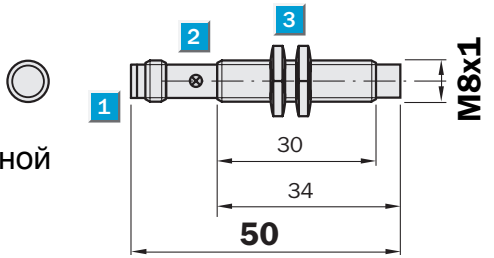

- 1 Подключение
- 2 Светодиод
- 3 Крепление 2-мя гайками



Минск +375 44 758 4780 Viber email: minsk@17@tut.by



Тип подключения

IME08-2N5NOZT0S	IME08-2N5NOZW2S
IME08-2N5NSZT0S	IME08-2N5NSZW2S
IME08-2N5POZT0S	IME08-2N5POZW2S
IME08-2N5PSZT0S	IME08-2N5PSZW2S

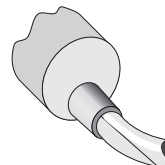
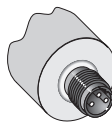

Дополнительно
Разъем, M8, 3-pin

M8, 3-pin

3 x 0.14 мм²

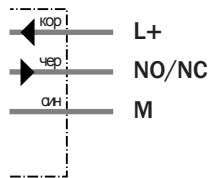
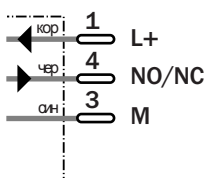

Технические характеристики		IME08-	2N5N OZT0S	2N5NO ZW2S	2N5NS ZT0S	2N5NS ZW2S	2N5PO ZT0S	2N5PO ZW2S	2N5PS ZT0S	2N5PS ZW2S		
Рабочий диапазон S_n	2.5 мм											
Электрическое соединение	Трехпроводное											
Электропитание V_s	10 ... 30 В постоянного тока											
Остаточная пульсация U_{pp}	$\leq 10 \%$											
Перепады напряжения U_d	$\leq 2 В^{1)}$											
Энергопотребление	$\leq 10 мА^{2)}$											
Ток нагрузки I_a	$\leq 200 мА$											
Задержка перед готовностью t_v	$\leq 100 мс$											
Гистерезис H, от s_r	5 ... 15 %											
Повторяемость R	2 % (U_b и T_a постоянны) ³⁾											
Температурный дрейф, от s_r	$\pm 10 \%$											
Электро-магнитная совместимость	Соответствует EN 60947-5-2											
Тип выходного сигнала	NPN											
	PNP											
Функция выхода	Нормально закрытый											
	Нормально открытый											
Установка	<input type="checkbox"/> выступающей частью											
Тип подключения	Разъем, M8, 3-pin											
	Кабель, ПВХ, 2м											
Класс защиты	IP 67 ⁴⁾											
Максимальная частота переключения	4000 Гц											
Размеры	M8 x 1 ⁵⁾											
Защита <input type="checkbox"/> от <input type="checkbox"/> короткого <input type="checkbox"/> замыкания	<input checked="" type="checkbox"/> ⁶⁾											
Защита <input type="checkbox"/> от <input type="checkbox"/> переплюсовки	<input checked="" type="checkbox"/>											
Защита от перепадов напряжения	<input checked="" type="checkbox"/>											
Вибро- <input type="checkbox"/> и <input type="checkbox"/> ударо-стойкость	30 <input type="checkbox"/> г, 11 мс/10 ... 55 Гц, 1 мм											
Температурный <input type="checkbox"/> режим T_a	-40°C ... +65 °C ⁷⁾											
Материал <input type="checkbox"/> корпуса	Никелированная латунь, пластик											
Момент <input type="checkbox"/> затяжки <input type="checkbox"/> гаек	6 Нм											

1) От I_a мАх
2) Без нагрузки

3) от s_r
4) Соответствует EN 60529

5) Диаметр x шаг резьбы
6) (Импульсный)

7) При температуре от -20 °C до -40 °C необходимо использовать PUR-кабель

Коэффициент ослабления R_M

Данная характеристика может меняться в зависимости от типа

Сталь	1
Нержавеющая <input type="checkbox"/> сталь	Приблизит. 0.8
Алюминий	Приблизит. 0.45
Медь	Приблизит. 0.4

Информация для заказа

Тип	Заказной <input type="checkbox"/> номер
IME08-2N5NOZT0S	1040866
IME08-2N5NOZW2S	1040868
IME08-2N5NSZT0S	1040862
IME08-2N5NSZW2S	1040864
IME08-2N5POZT0S	1040858
IME08-2N5POZW2S	1040860
IME08-2N5PSZT0S	1040854
IME08-2N5PSZW2S	1040856

Рабочий диапазон
15 мм

Индуктивный датчик

- Защита от короткого замыкания
- Прочный корпус из никелированной латуни, резьба M8 x 1 мм
- Класс защиты IP 67
- Установка заподлицо

Размеры

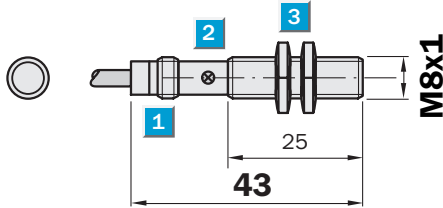
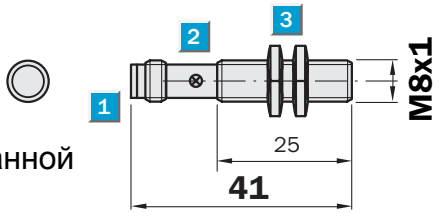

- 1 Подключение
- 2 Светодиод
- 3 Крепление 2-мя гайками



Минск +375 47584780 Viber email minsk@17@tut.by



Тип подключения

IME08-1B5NOZTOK	IME08-1B5NOZW2K
IME08-1B5NSZTOK	IME08-1B5NSZW2K
IME08-1B5POZTOK	IME08-1B5POZW2K
IME08-1B5PSZTOK	IME08-1B5PSZW2K

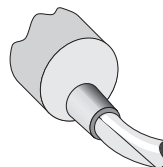
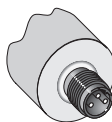

Дополнительно
Разъем, M8, 3-pin

M8, 3-pin

3 x 0.14 мм²

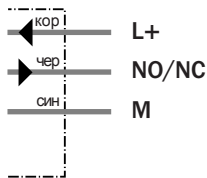
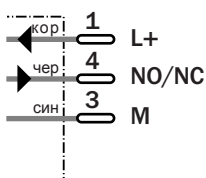

Технические характеристики		IME08-	1B5NO ZT0K	1B5NO ZW2K	1B5NS ZT0K	1B5NS ZW2K	1B5PO ZT0K	1B5PO ZW2K	1B5PS ZT0K	1B5PS ZW2K		
Рабочий диапазон S_n	1.5 мм											
Электрическое соединение	Трехпроводное											
Электропитание V_s	10 ... 30 В постоянного тока											
Остаточная пульсация U_{pp}	$\leq 10 \%$											
Перепады напряжения U_d	$\leq 2 \text{ В}^{1)}$											
Энергопотребление	$\leq 10 \text{ мА}^{2)}$											
Ток нагрузки I_a	$\leq 200 \text{ мА}$											
Задержка перед готовностью t_v	$\leq 100 \text{ мс}$											
Гистерезис H , от s_r	5 ... 15 %											
Повторяемость R	2 % (U_b и T_a постоянны) ³⁾											
Температурный дрейф, от s_r	$\pm 10 \%$											
Электро-магнитная совместимость	Соответствует EN 60947-5-2											
Тип выходного сигнала	NPN											
	PNP											
Функция выхода	Нормально закрытый											
	Нормально открытый											
Установка	Заподлицо											
Тип подключения	Разъем, M8, 3-pin											
	Кабель, ПВХ, 2м											
Класс защиты	IP 67 ⁴⁾											
Макс частота переключения	4000 Гц											
Размеры	M8 x 1 ⁵⁾											
Защита от короткого замыкания	✓ ⁶⁾											
Защита от переплюсовки	✓											
Защита от перепадов напряжения	✓											
Вибро- и ударо-стойкость	30 г, 11 мс/10 ... 55 Гц, 1 мм											
Температурный режим T_a	-40°C ... +65 °C ⁷⁾											
Материал корпуса	Никелированная латунь, пластик											
Момент затяжки гаек	6 Нм											

¹⁾ От I_a мАх
²⁾ Без нагрузки

³⁾ от s_r
⁴⁾ Соответствует EN 60529

⁵⁾ Диаметр x шаг резьбы
⁶⁾ (Импульсный)

⁷⁾ При температуре от -20 °C до -40 °C необходимо использовать PUR-кабель

Коэффициент понижения R_M

Данная характеристика может меняться в зависимости от типа

Сталь	1
Нержавеющая сталь	Приблизит. 0.8
Алюминий	Приблизит. 0.45
Медь	Приблизит. 0.4

Информация для заказа

Тип	Заказной номер
IME08-1B5NOZT0K	1040849
IME08-1B5NOZW2K	1040851
IME08-1B5NSZT0K	1040845
IME08-1B5NSZW2K	1040847
IME08-1B5POZT0K	1040841
IME08-1B5POZW2K	1040843
IME08-1B5PSZT0K	1040837
IME08-1B5PSZW2K	1040839

Рабочий диапазон
2.5 мм

Индуктивный датчик

- Защита от короткого замыкания
- Прочный корпус из никелированной латуни, резьба M8 x 1 мм
- Класс защиты IP 67
- Установка с выступающей частью

Размеры

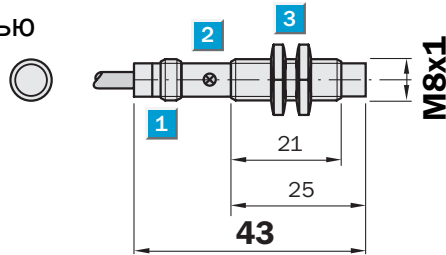
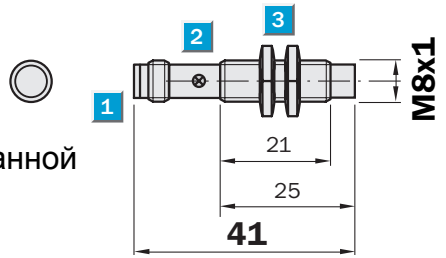

- 1 Подключение
- 2 Светодиод
- 3 Крепление 2-мя гайками



Тел: +375 44 758 4780 Viber email: minsk@17@tut.by



Тип подключения

IME08-2N5NOZTOK	IME08-2N5NOZW2K
IME08-2N5NSZTOK	IME08-2N5NSZW2K
IME08-2N5POZTOK	IME08-2N5POZW2K
IME08-2N5PSZTOK	IME08-2N5PSZW2K

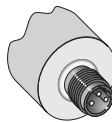

M8, 3-pin

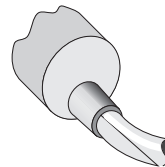

3 x 0.14 мм²

Дополнительно
Разъем, M8, 3-pin

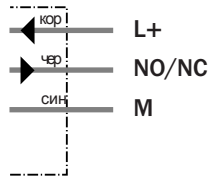
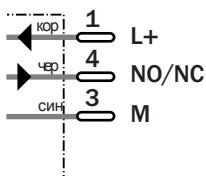

Технические характеристики		IME08-	2N5N OZT0K	2N5NO ZW2K	2N5NS ZT0K	2N5NS ZW2K	2N5PO ZT0K	2N5PO ZW2K	2N5PS ZT0K	2N5PS ZW2K		
Рабочий диапазон S_n	2.5 мм											
Электрическое соединение	Трехпроводное											
Электропитание V_s	10 ... 30 В постоянного тока											
Остаточная пульсация U_{pp}	$\leq 10 \%$											
Перепады напряжения U_d	$\leq 2 В^{1)}$											
Энергопотребление	$\leq 10 мА^{2)}$											
Ток нагрузки I_a	$\leq 200 мА$											
Задержка перед готовностью t_v	$\leq 100 мс$											
Гистерезис H , от s_r	5 ... 15 %											
Повторяемость R	2 % (U_b и T_a постоянны) ³⁾											
Температурный дрейф, от s_r	$\pm 10 \%$											
Электро-магнитная совместимость	Соответствует EN 60947-5-2											
Тип выходного сигнала	NPN											
	PNP											
Функция выхода	Нормально закрытый											
	Нормально открытый											
Установка	с выступающей частью											
Тип подключения	Разъем, M8, 3-pin											
	Кабель, ПВХ, 2м											
Класс защиты	IP 67 ⁴⁾											
Макс частота переключения	4000 Гц											
Размеры	M8 x 1 ⁵⁾											
Защита от короткого замыкания	✓ ⁶⁾											
Защита от переплюсовки	✓											
Защита от перепадов напряжения	✓											
Вибро- и ударо-стойкость	30 г, 11 мс/10 ... 55 Гц, 1 мм											
Температурный режим T_a	-40°C ... +65 °C ⁷⁾											
Материал корпуса	Никелированная латунь, пластик											
Момент затяжки гаек	6 Нм											

¹⁾ От I_a mA
²⁾ Без нагрузки

³⁾ от s_r
⁴⁾ Соответствует EN 60529

⁵⁾ Диаметр x шаг резьбы
⁶⁾ (Импульсный)

⁷⁾ При температуре от -20 °C до +40 °C необходимо использовать PUR-кабель

Коэффициент понижения R_M

Данная характеристика может меняться в зависимости от типа

Сталь	1
Нержавеющая сталь	Приблизит. 0.8
Алюминий	Приблизит. 0.45
Медь	Приблизит. 0.4

Информация для заказа

Тип	Заказной номер
IME08-2N5NOZT0K	1040865
IME08-2N5NOZW2K	1040867
IME08-2N5NSZT0K	1040861
IME08-2N5NSZW2K	1040863
IME08-2N5POZT0K	1040857
IME08-2N5POZW2K	1040859
IME08-2N5PSZT0K	1040853
IME08-2N5PSZW2K	1040855

Рабочий диапазон
2 мм

Индуктивный датчик

- Защита от короткого замыкания
- Прочный корпус из никелированной латуни, резьба M8 x 1 мм
- Класс защиты IP 67
- Установка псевдо

Размеры

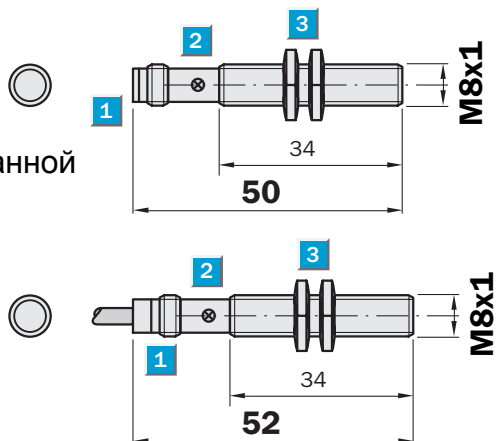

- 1 Подключение
- 2 Светодиод
- 3 Крепление 2-мя гайками



Минск +375 44 758 47 80 Viber email: minsk@17@tut.by



Дополнительно
Разъем, M8, 3-pin

Тип подключения

IME08-02BNOZTOS	IME08-02BNOZW2S
IME08-02BNSZTOS	IME08-02BNSZW2S
IME08-02BPOZTOS	IME08-02BPOZW2S
IME08-02BPSZTOS	IME08-02BPSZW2S

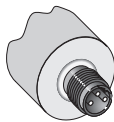

M8, 3-pin

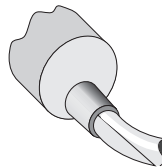

3 x 0.14 мм²

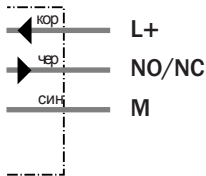
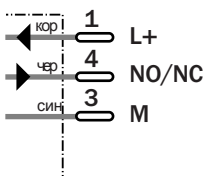

Технические характеристики		IME08-	02BNO ZT0S	02BNO ZW2S	02BNS ZT0S	02BNS ZW2S	02BPO ZT0S	02BPO ZW2S	02BPS ZT0S	02BPS ZW2S		
Рабочий диапазон S_n	2 мм											
Электрическое соединение	Трехпроводное											
Электропитание V_s	10 ... 30 В постоянного тока											
Остаточная пульсация U_{pp}	$\leq 10 \%$											
Перепады напряжения U_d	$\leq 2 \text{ В}^{1)}$											
Энергопотребление	$\leq 10 \text{ мА}^{2)}$											
Ток нагрузки I_a	$\leq 200 \text{ мА}$											
Задержка перед готовностью t_v	$\leq 100 \text{ мс}$											
Гистерезис H , от s_r	5 ... 15 %											
Повторяемость R	2 % (U_b и T_a постоянны) ³⁾											
Температурный дрейф, от s_r	$\pm 10 \%$											
Электро-магнитная совместимость	Соответствует EN 60947-5-2											
Тип выходного сигнала	NPN											
	PNP											
Функция выхода	Нормально закрытый											
	Нормально открытый											
Установка	заподлицо											
Тип подключения	Разъем, M8, 3-pin											
	Кабель, ПВХ, 2м											
Класс защиты	IP 67 ⁴⁾											
Макс частота переключения	4000 Гц											
Размеры	M8 x 1 ⁵⁾											
Защита от короткого замыкания	✓ ⁶⁾											
Защита от переплюсовки	✓											
Защита от перепадов напряжения	✓											
Вибро- и ударо-стойкость	30 г, 11 мс/10 ... 55 Гц, 1 мм											
Температурный режим T_a	-40°C ... +65 °C ⁷⁾											
Материал корпуса	Никелированная латунь, пластик											
Момент затяжки гаек	6 Нм											

¹⁾ От I_a мАх
²⁾ Без нагрузки

³⁾ от s_r
⁴⁾ Соответствует EN 60529

⁵⁾ Диаметр x шаг резьбы
⁶⁾ (Импульсный)

⁷⁾ При температуре от -20 °C до -40 °C необходимо использовать PUR-кабель

Коэффициент понижения R_M

Данная характеристика может меняться в зависимости от типа

Сталь	1
Нержавеющая сталь	Приблизит. 0.8
Алюминий	Приблизит. 0.45
Медь	Приблизит. 0.4

Информация для заказа

Тип	Заказной номер
IME08-02BNOZT0S	1040882
IME08-02BNOZW2S	1040884
IME08-02BNSZT0S	1040878
IME08-02BNSZW2S	1040880
IME08-02BPOZT0S	1040874
IME08-02BPOZW2S	1040876
IME08-02BPSZT0S	1040870
IME08-02BPSZW2S	1040872

Рабочий диапазон
4 мм

Индуктивный датчик

- Защита от короткого замыкания
- Прочный корпус из никелированной латуни, резьба M8 x 1 мм
- Класс защиты IP 67
- Установка с выступающей частью

Размеры

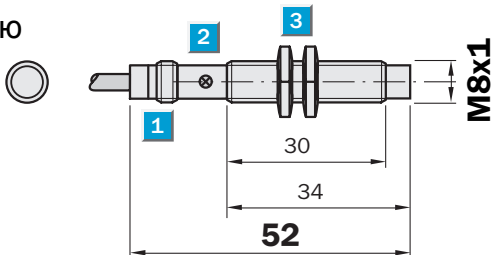
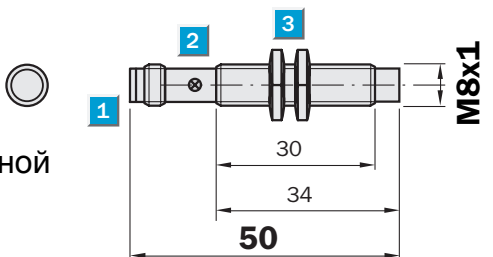

- 1 Подключение
- 2 Светодиод
- 3 Крепление 2-мя гайками



Минск +375 44 758 4780 Viber email: minsk@17@tut.by



Тип подключения

IME08-04NNOZT0S	IME08-04NNOZW2S
IME08-04NNSZT0S	IME08-04NNSZW2S
IME08-04NPOZT0S	IME08-04NPOZW2S
IME08-04NPSZT0S	IME08-04NPSZW2S

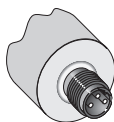

M8, 3-pin

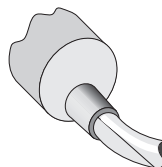

3 x 0.14 мм²

Дополнительно
Разъем, M8, 3-pin

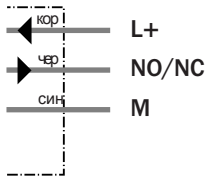
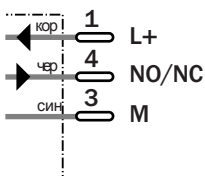

Технические характеристики		IME08-	04NN OZT0S	04NNO ZW2S	04NNS ZT0S	04NNS ZW2S	04NPO ZT0S	04NPO ZW2S	04NPS ZT0S	04NPS ZW2S		
Рабочий диапазон S_n	4 мм											
Электрическое соединение	Трехпроводное											
Электропитание V_s	10 ... 30 В постоянного тока											
Остаточная пульсация U_{pp}	$\leq 10 \%$											
Перепады напряжения U_d	$\leq 2 \text{ В}^{1)}$											
Энергопотребление	$\leq 10 \text{ мА}^{2)}$											
Ток нагрузки I_a	$\leq 200 \text{ мА}$											
Задержка перед готовностью t_v	$\leq 100 \text{ мс}$											
Гистерезис H , от s_r	5 ... 15 %											
Повторяемость R	2 % (U_b и T_a постоянны) ³⁾											
Температурный дрейф, от s_r	$\pm 10 \%$											
Электро-магнитная совместимость	Соответствует EN 60947-5-2											
Тип выходного сигнала	NPN											
	PNP											
Функция выхода	Нормально закрытый											
	Нормально открытый											
Установка	с выступающей частью											
Тип подключения	Разъем, M8, 3-pin											
	Кабель, ПВХ, 2м											
Класс защиты	IP 67 ⁴⁾											
Макс частота переключения	4000 Гц											
Размеры	M8 x 1 ⁵⁾											
Защита от короткого замыкания	✓ ⁶⁾											
Защита от переплюсовки	✓											
Защита от перепадов напряжения	✓											
Вибро- и ударо-стойкость	30 г, 11 мс/10 ... 55 Гц, 1 мм											
Температурный режим T_a	-40°C ... +65 °C ⁷⁾											
Материал корпуса	Никелированная латунь, пластик											
Момент затяжки гаек	6 Нм											

¹⁾ От I_a мАх
²⁾ Без нагрузки

³⁾ от s_r
⁴⁾ Соответствует EN 60529

⁵⁾ Диаметр x шаг резьбы
⁶⁾ (Импульсный)

⁷⁾ При температуре от -20 °C до -40 °C необходимо использовать PUR-кабель

Коэффициент понижения R_M

Данная характеристика может меняться в зависимости от типа

Сталь	1
Нержавеющая сталь	Приблизит. 0.8
Алюминий	Приблизит. 0.45
Медь	Приблизит. 0.4

Информация для заказа

Тип	Заказной номер
IME08-04NNOZT0S	1040898
IME08-04NNOZW2S	1040900
IME08-04NNSZT0S	1040894
IME08-04NNSZW2S	1040896
IME08-04NPOZT0S	1040890
IME08-04NPOZW2S	1040892
IME08-04NPSZT0S	1040886
IME08-04NPSZW2S	1040888

Рабочий диапазон
2 мм
 Индуктивный датчик

- Защита от короткого замыкания
- Прочный корпус из никелированной латуни, резьба M8 x 1 мм
- Класс защиты IP 67
- Установка псевдо

Размеры

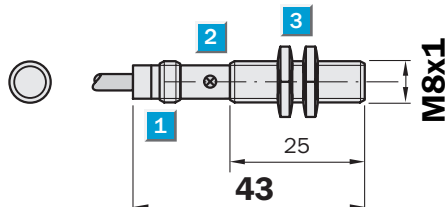
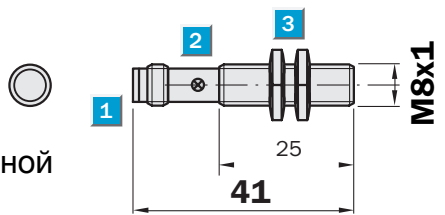

- 1 Подключение
- 2 Светодиод
- 3 Крепление 2-мя гайками



Минск +375 44 758 47 80 Viber email: minsk@17@tut.by



Дополнительно
 Разъем, M8, 3-pin

Тип подключения

IME08-02BNOZTOK	IME08-02BNOZW2K
IME08-02BNSZTOK	IME08-02BNSZW2K
IME08-02BPOZTOK	IME08-02BPOZW2K
IME08-02BPSZTOK	IME08-02BPSZW2K

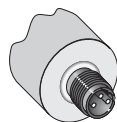

M8, 3-pin

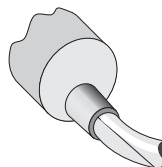

3 x 0.14 мм²

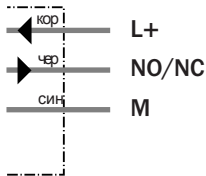
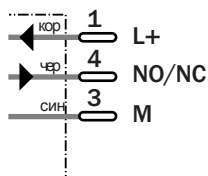

Технические характеристики		IME08-	02BNO ZTOK	02BNO ZW2K	02BNS ZTOK	02BNS ZW2K	02BPO ZTOK	02BPO ZW2K	02BPS ZTOK	02BPS ZW2K		
Рабочий диапазон S_n	2 мм											
Электрическое соединение	Трехпроводное											
Электропитание V_s	10 ... 30 В постоянного тока											
Остаточная пульсация U_{pp}	$\leq 10 \%$											
Перепады напряжения U_d	$\leq 2 \text{ В}^1)$											
Энергопотребление	$\leq 10 \text{ мА}^2)$											
Ток нагрузки I_a	$\leq 200 \text{ мА}$											
Задержка перед готовностью t_v	$\leq 100 \text{ мс}$											
Гистерезис H , от s_r	5 ... 15 %											
Повторяемость R	2 % (U_b и T_a постоянны) ³⁾											
Температурный дрейф, от s_r	$\pm 10 \%$											
Электро-магнитная совместимость	Соответствует EN 60947-5-2											
Тип выходного сигнала	NPN											
	PNP											
Функция выхода	Нормально закрытый											
	Нормально открытый											
Установка	заподлицо											
Тип подключения	Разъем, M8, 3-pin											
	Кабель, ПВХ, 2м											
Класс защиты	IP 67 ⁴⁾											
Макс частота переключения	4000 Гц											
Размеры	M8 x 1 ⁵⁾											
Защита от короткого замыкания	✓ ⁶⁾											
Защита от переплюсовки	✓											
Защита от перепадов напряжения	✓											
Вибро- и ударо-стойкость	30 г, 11 мс/10 ... 55 Гц, 1 мм											
Температурный режим T_a	-40°C ... +65 °C ⁷⁾											
Материал корпуса	Никелированная латунь, пластик											
Момент затяжки гаек	6 Нм											

¹⁾ От I_a мАх
²⁾ Без нагрузки

³⁾ от s_r
⁴⁾ Соответствует EN 60529

⁵⁾ Диаметр x шаг резьбы
⁶⁾ (Импульсный)

⁷⁾ При температуре от -20 °C до +40 °C необходимо использовать PUR-кабель

Коэффициент понижения R_M

Данная характеристика может меняться в зависимости от типа

Сталь	1
Нержавеющая сталь	Приблизит. 0.8
Алюминий	Приблизит. 0.45
Медь	Приблизит. 0.4

Информация для заказа

Тип	Заказной номер
IME08-02BNOZTOK	1040881
IME08-02BNOZW2K	1040883
IME08-02BNSZTOK	1040877
IME08-02BNSZW2K	1040879
IME08-02BPOZTOK	1040873
IME08-02BPOZW2K	1040875
IME08-02BPSZTOK	1040869
IME08-02BPSZW2K	1040871

Рабочий диапазон
4 мм
 Индуктивный датчик

- Защита от короткого замыкания
- Прочный корпус из никелированной латуни, резьба M8 x 1 мм
- Класс защиты IP 67
- Установка с выступающей частью

Размеры

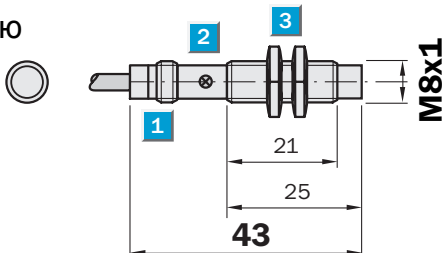
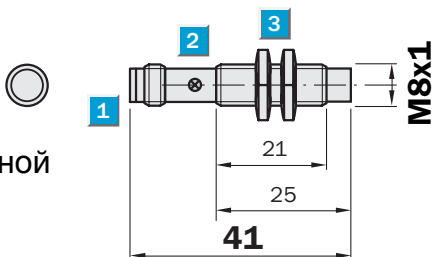

- 1 Подключение
- 2 Светодиод
- 3 Крепление 2-мя гайками



Тел: +375 44 758 4780 Viber: email: minsk@17@tut.by



Дополнительно
 Разъем, M8, 3-pin

Тип подключения

IME08-04NNOZTOK	IME08-04NNOZW2K
IME08-04NNSZTOK	IME08-04NNSZW2K
IME08-04NPOZTOK	IME08-04NPOZW2K
IME08-04NPSZTOK	IME08-04NPSZW2K

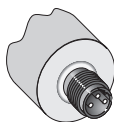

M8, 3-pin

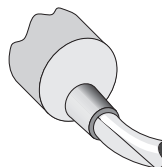

3 x 0.14 мм²

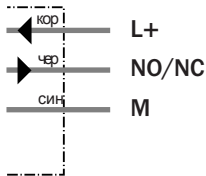
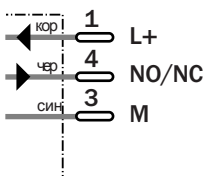

Технические характеристики		IME08-	04NN OZT0K	04NNO ZW2K	04NNS ZT0K	04NNS ZW2K	04NPO ZT0K	04NPO ZW2K	04NPS ZT0K	04NPS ZW2K		
Рабочий диапазон S_n	4 мм											
Электрическое соединение	Трехпроводное											
Электропитание V_s	10 ... 30 В постоянного тока											
Остаточная пульсация U_{pp}	$\leq 10 \%$											
Перепады напряжения U_d	$\leq 2 \text{ В}^{1)}$											
Энергопотребление	$\leq 10 \text{ мА}^{2)}$											
Ток нагрузки I_a	$\leq 200 \text{ мА}$											
Задержка перед готовностью t_v	$\leq 100 \text{ мс}$											
Гистерезис H , от s_r	5 ... 15 %											
Повторяемость R	2 % (U_b и T_a постоянны) ³⁾											
Температурный дрейф, от s_r	$\pm 10 \%$											
Электро-магнитная совместимость	Соответствует EN 60947-5-2											
Тип выходного сигнала	NPN											
	PNP											
Функция выхода	Нормально закрытый											
	Нормально открытый											
Установка	с выступающей частью											
Тип подключения	Разъем, M8, 3-pin											
	Кабель, ПВХ, 2м											
Класс защиты	IP 67 ⁴⁾											
Макс частота переключения	4000 Гц											
Размеры	M8 x 1 ⁵⁾											
Защита от короткого замыкания	✓ ⁶⁾											
Защита от переплюсовки	✓											
Защита от перепадов напряжения	✓											
Вибро- и ударо-стойкость	30 г, 11 мс/10 ... 55 Гц, 1 мм											
Температурный режим T_a	-40°C ... +65 °C ⁷⁾											
Материал корпуса	Никелированная латунь, пластик											
Момент затяжки гаек	6 Нм											

¹⁾ От I_a мАх
²⁾ Без нагрузки

³⁾ от s_r
⁴⁾ Соответствует EN 60529

⁵⁾ Диаметр x шаг резьбы
⁶⁾ (Импульсный)

⁷⁾ При температуре от -20 °C до - 40 °C необходимо использовать PUR-кабель

Коэффициент понижения R_M

Данная характеристика может меняться в зависимости от типа

Сталь	1
Нержавеющая сталь	Приблизит. 0.8
Алюминий	Приблизит. 0.45
Медь	Приблизит. 0.4

Информация для заказа

Тип	Заказной номер
IME08-04NNOZT0K	1040897
IME08-04NNOZW2K	1040899
IME08-04NNSZT0K	1040893
IME08-04NNSZW2K	1040895
IME08-04NPOZT0K	1040889
IME08-04NPOZW2K	1040891
IME08-04NPSZT0K	1040885
IME08-04NPSZW2K	1040887

Рабочий диапазон
2 мм
Индуктивный датчик

- Защита от короткого замыкания
- Прочный корпус из никелированной латуни, резьба M12 x 1 мм



Размеры

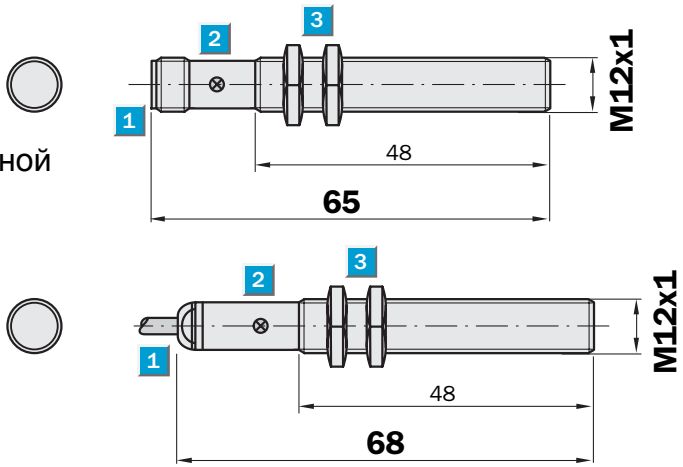

- 1 Подключение
- 2 Светодиод
- 3 Крепление 2-мя гайками



Минск +375 44 758 47 80 Viber email minsk@17@tut.by



Дополнительно
Разъем, M12, 4-pin

Тип подключения

IME12-02BNSZC0S	IME12-02BNOZW2S	IME12-02BNOZC0S
IME12-02BPSZC0S	IME12-02BNSZW2S	IME12-02BPOZC0S
	IME12-02BPOZW2S	
	IME12-02BPSZW2S	

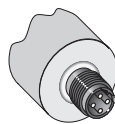

M12, 4-pin

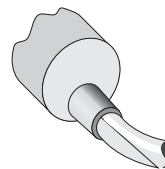
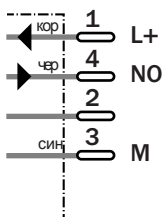

3 x 0.25 мм²

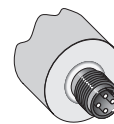
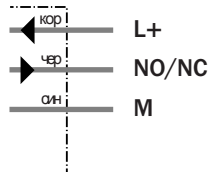

M12, 4-pin

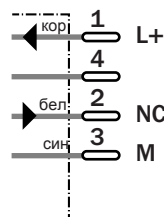

Технические характеристики		IME12-	02BNO ZC0S	02BNO ZW2S	02BNS ZC0S	02BNS ZW2S	02BPO ZC0S	02BPO ZW2S	02BPS ZC0S	02BPS ZW2S		
Рабочий диапазон S_n	2 мм											
Электрическое соединение	Трехпроводное											
Электропитание V_s	10 ... 30 В постоянного тока											
Остаточная пульсация U_{pp}	$\leq 10 \%$											
Перепады напряжения U_d	$\leq 2 \text{ В}^{1)}$											
Энергопотребление	$\leq 10 \text{ мА}^{2)}$											
Ток нагрузки I_a	$\leq 200 \text{ мА}$											
Задержка перед готовностью t_v	$\leq 100 \text{ мс}$											
Гистерезис H, от s_r	5 ... 15 %											
Повторяемость R	$\leq 2 \%$ (U_b и T_a постоянны) ³⁾											
Температурный дрейф, от s_r	$\pm 10 \%$											
Электро-магнитная совместимость	Соответствует EN 60947-5-2											
Тип выходного сигнала	NPN											
	PNP											
Функция выхода	Нормально закрытый											
	Нормально открытый											
Установка	Заподлицо											
Тип подключения	Разъем, M12, 4-pin											
	Кабель, ПВХ, 2м											
Класс защиты	IP 67 ⁴⁾											
Макс частота переключения	2000 Гц											
Размеры	M12 x 1 ⁵⁾											
Защита от короткого замыкания	✓ ⁶⁾											
Защита от переплюсовки	✓											
Защита от перепадов напряжения	✓											
Вибро- и ударо-стойкость	30 г, 11 мс/10 ... 55 Гц, 1 мм											
Температурный режим T_a	-40°C ... +65 °C ⁷⁾											
Материал корпуса	Никелированная латунь, пластик											
Момент затяжки гаек	13 Нм											

¹⁾ От I_a мАх
²⁾ Без нагрузки

³⁾ от s_r
⁴⁾ Соответствует EN 60529

⁵⁾ Диаметр x шаг резьбы
⁶⁾ (Импульсный)

⁷⁾ При температуре от -20 °C до -40 °C необходимо использовать PUR-кабель

Коэффициент понижения R_M

Данная характеристика может меняться в зависимости от типа

Сталь	1
Нержавеющая сталь	Приблизит. 0.8
Алюминий	Приблизит. 0.45
Медь	Приблизит. 0.4

Информация для заказа

Тип	Заказной номер
IME12-02BNOZC0S	1040743
IME12-02BNOZW2S	1040746
IME12-02BNSZC0S	1040740
IME12-02BNSZW2S	1040742
IME12-02BPOZC0S	1040736
IME12-02BPOZW2S	1040738
IME12-02BPSZC0S	1040732
IME12-02BPSZW2S	1040734

Рабочий диапазон
4 мм

Индуктивный датчик

- Защита от короткого замыкания
- Прочный корпус из никелированной латуни, резьба M12 x 1 мм
- Класс защиты IP 67
- Установка с выступающей частью

Размеры

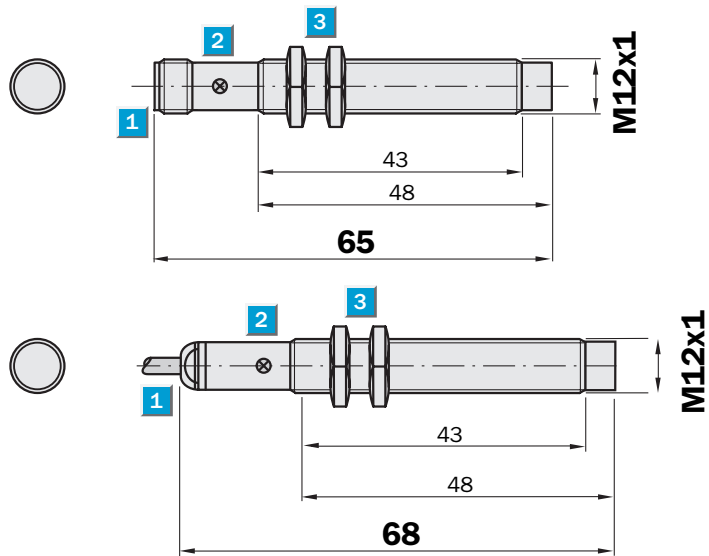

- 1 Подключение
- 2 Светодиод
- 3 Крепление 2-мя гайками



Минск +375 44 758 4780 Viber email: minsk@17@tut.by



Тип подключения

IME12-04NNSZC0S	IME12-04NNOZW2S	IME12-04NNOZC0S
IME12-04NPSZC0S	IME12-04NNSZW2S	IME12-04NPOZC0S
	IME12-04NPOZW2S	
	IME12-04NPSZW2S	

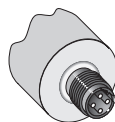

M12, 4-pin

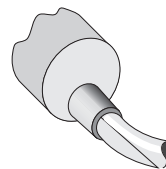
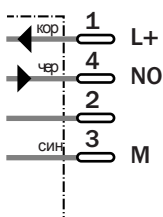

3 x 0.25 мм²

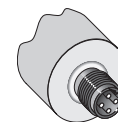
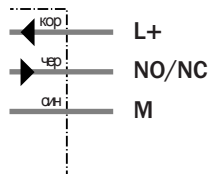

M12, 4-pin

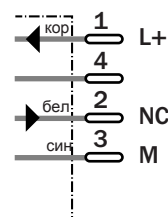

Дополнительно
Разъем, M12, 4-pin

Технические характеристики		IME12-	04NN 0ZC0S	04NNO ZW2S	04NNS ZC0S	04NNS ZW2S	04NPO ZC0S	04NPO ZW2S	04NPS ZC0S	04NPS ZW2S		
Рабочий диапазон S_n	4 мм											
Электрическое соединение	Трехпроводное											
Электропитание V_s	10 ... 30 В постоянного тока											
Остаточная пульсация U_{pp}	$\leq 10 \%$											
Перепады напряжения U_d	$\leq 2 \text{ В}^1)$											
Энергопотребление	$\leq 10 \text{ мА}^2)$											
Ток нагрузки I_a	$\leq 200 \text{ мА}$											
Задержка перед готовностью t_v	$\leq 100 \text{ мс}$											
Гистерезис H, от s_r	5 ... 15 %											
Повторяемость R	$\leq 2 \%$ (U_b и T_a постоянны) ³⁾											
Температурный дрейф, от s_r	$\pm 10 \%$											
Электро-магнитная совместимость	Соответствует EN 60947-5-2											
Тип выходного сигнала	NPN											
	PNP											
Функция выхода	Нормально закрытый											
	Нормально открытый											
Установка	с выступающей частью											
Тип подключения	Разъем, M12, 4-pin											
	Кабель, ПВХ, 2м											
Класс защиты	IP 67 ⁴⁾											
Макс частота переключения	2000 Гц											
Размеры	M12 x 1 ⁵⁾											
Защита от короткого замыкания	✓ ⁶⁾											
Защита от переплюсовки	✓											
Защита от перепадов напряжения	✓											
Вибро- и ударо-стойкость	30 г, 11 мс/10 ... 55 Гц, 1 мм											
Температурный режим T_a	-40°C ... +65 °C ⁷⁾											
Материал корпуса	Никелированная латунь, пластик											
Момент затяжки гаек	13 Нм											

¹⁾ От I_a мАх
²⁾ Без нагрузки

³⁾ от s_r
⁴⁾ Соответствует EN 60529

⁵⁾ Диаметр x шаг резьбы
⁶⁾ (Импульсный)

⁷⁾ При температуре от -20 °C до -40 °C необходимо использовать PUR-кабель

Коэффициент понижения R_M

Данная характеристика может меняться в зависимости от типа

Сталь	1
Нержавеющая сталь	Приблизит. 0.8
Алюминий	Приблизит. 0.45
Медь	Приблизит. 0.4

Информация для заказа

Тип	Заказной номер
IME12-04NNOZC0S	1040760
IME12-04NNOZW2S	1040762
IME12-04NNSZC0S	1040756
IME12-04NNSZW2S	1040757
IME12-04NPOZC0S	1040752
IME12-04NPOZW2S	1040754
IME12-04NPSZC0S	1040748
IME12-04NPSZW2S	1040750

Рабочий диапазон
2 мм

Индуктивный датчик

- Защита от короткого замыкания
- Прочный корпус из никелированной латуни, резьба M12 x 1 мм
- Класс защиты IP 67
- Установка заподлицо

Размеры

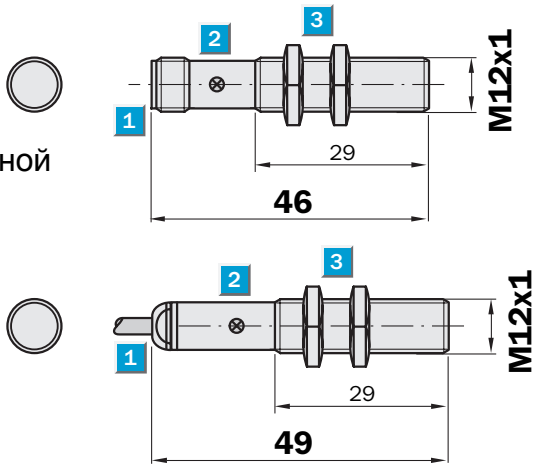

- 1 Подключение
- 2 Светодиод
- 3 Крепление 2-мя гайками



Минск +375 47584780 Viber email minsk@17@tut.by



Тип подключения

IME12-02BNSZCOK	IME12-02BNOZW2K	IME12-02BNOZCOK
IME12-02BPSZCOK	IME12-02BNSZW2K	IME12-02BPOZCOK
	IME12-02BPOZW2K	
	IME12-02BPSZW2K	

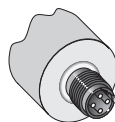

M12, 4-pin

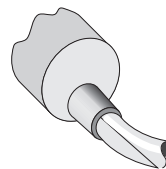
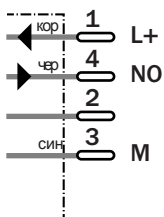

3 x 0.25 мм²

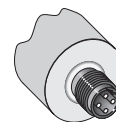
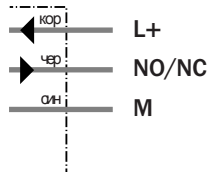

M12, 4-pin

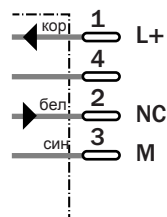

Дополнительно
Разъем, M12, 4-pin

Технические характеристики		IME12-	02BNO ZCOK	02BNO ZW2K	02BNS ZCOK	02BNS ZW2K	02BPO ZCOK	02BPO ZW2K	02BPS ZCOK	02BPS ZW2K		
Рабочий диапазон S_n	2 мм											
Электрическое соединение	Трехпроводное											
Электропитание V_s	10 ... 30 В постоянного тока											
Остаточная пульсация U_{pp}	$\leq 10 \%$											
Перепады напряжения U_d	$\leq 2 В^{1)}$											
Энергопотребление	$\leq 10 мА^{2)}$											
Ток нагрузки I_a	$\leq 200 мА$											
Задержка перед готовностью t_v	$\leq 100 мс$											
Гистерезис H, от s_r	5 ... 15 %											
Повторяемость R	$\leq 2 \%$ (U_b и T_a постоянны) ³⁾											
Температурный дрейф, от s_r	$\pm 10 \%$											
Электро-магнитная совместимость	Соответствует EN 60947-5-2											
Тип выходного сигнала	NPN											
	PNP											
Функция выхода	Нормально закрытый											
	Нормально открытый											
Установка	Заподлицо											
Тип подключения	Разъем, M12, 4-pin											
	Кабель, ПВХ, 2м											
Класс защиты	IP 67 ⁴⁾											
Макс частота переключения	2000 Гц											
Размеры	M12 x 1 ⁵⁾											
Защита от короткого замыкания	✓ ⁶⁾											
Защита от переплюсовки	✓											
Защита от перепадов напряжения	✓											
Вибро- и ударо-стойкость	30 г, 11 мс/10 ... 55 Гц, 1 мм											
Температурный режим T_a	-40°C ... +65 °C ⁷⁾											
Материал корпуса	Никелированная латунь, пластик											
Момент затяжки гаек	13 Нм											

¹⁾ От I_a мАх
²⁾ Без нагрузки

³⁾ от s_r
⁴⁾ Соответствует EN 60529

⁵⁾ Диаметр x шаг резьбы
⁶⁾ (Импульсный)

⁷⁾ При температуре от -20 °C до -40 °C необходимо использовать PUR-кабель

Коэффициент понижения R_M

Данная характеристика может меняться в зависимости от типа

Сталь	1
Нержавеющая сталь	Приблизит. 0.8
Алюминий	Приблизит. 0.45
Медь	Приблизит. 0.4

Информация для заказа

Тип	Заказной номер
IME12-02BNOZCOK	1040744
IME12-02BNOZW2K	1040745
IME12-02BNSZCOK	1040739
IME12-02BNSZW2K	1040741
IME12-02BPOZCOK	1040735
IME12-02BPOZW2K	1040737
IME12-02BPSZCOK	1040731
IME12-02BPSZW2K	1040733

Рабочий диапазон
4 мм

Индуктивный датчик

- Защита от короткого замыкания
- Прочный корпус из никелированной латуни, резьба M12 x 1 мм
- Класс защиты IP 67
- Установка с выступающей частью

Размеры

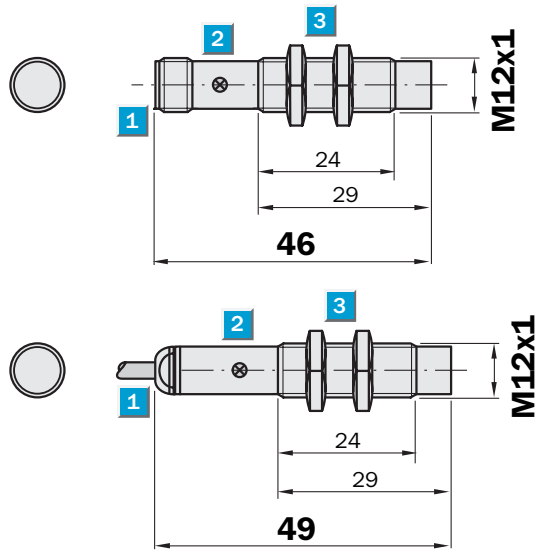

- 1 Подключение
- 2 Светодиод
- 3 Крепление 2-мя гайками



Минск +375 47584780 Viber email: minsk@17@tut.by



Тип подключения

IME12-04NNSZCOK	IME12-04NNOZW2K	IME12-04NNOZCOK
IME12-04NPSZCOK	IME12-04NNSZW2K	IME12-04NPOZCOK
	IME12-04NPOZW2K	
	IME12-04NPSZW2K	

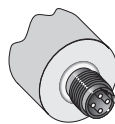

M12, 4-pin

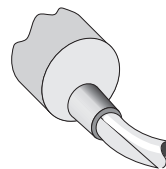
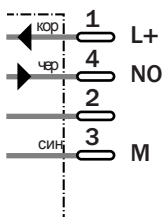

3 x 0.25 мм²

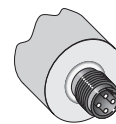
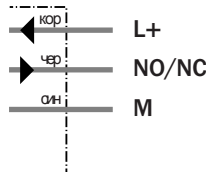

M12, 4-pin

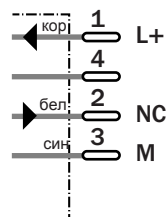

Дополнительно
Разъем, M12, 4-pin

Технические характеристики		IME12-	04NNO ZC0K	04NNO ZW2K	04NNS ZC0K	04NNS ZW2K	04NPO ZC0K	04NPO ZW2K	04NPS ZC0K	04NPS ZW2K		
Рабочий диапазон S_n	4 мм											
Электрическое соединение	Трехпроводное											
Электропитание V_s	10 ... 30 В постоянного тока											
Остаточная пульсация U_{pp}	$\leq 10 \%$											
Перепады напряжения U_d	$\leq 2 В^1)$											
Энергопотребление	$\leq 10 мА^2)$											
Ток нагрузки I_a	$\leq 200 мА$											
Задержка перед готовностью t_v	$\leq 100 мс$											
Гистерезис H , от s_r	5 ... 15 %											
Повторяемость R	$\leq 2 \%$ (U_b и T_a постоянны) ³⁾											
Температурный дрейф, от s_r	$\pm 10 \%$											
Электро-магнитная совместимость	Соответствует EN 60947-5-2											
Тип выходного сигнала	NPN											
	PNP											
Функция выхода	Нормально закрытый											
	Нормально открытый											
Установка	с выступающей											
Тип подключения	Разъем, M12, 4-pin											
	Кабель, ПВХ, 2м											
Класс защиты	IP 67 ⁴⁾											
Макс частота переключения	2000 Гц											
Размеры	M12 x 1 ⁵⁾											
Защита от короткого замыкания	✓ ⁶⁾											
Защита от переплюсовки	✓											
Защита от перепадов напряжения	✓											
Вибро- и ударо-стойкость	30 г, 11 мс/10 ... 55 Гц, 1 мм											
Температурный режим T_a	-40°C ... +65 °C ⁷⁾											
Материал корпуса	Никелированная латунь, пластик											
Момент затяжки гаек	13 Нм											

¹⁾ От I_a мАх
²⁾ Без нагрузки

³⁾ от s_r
⁴⁾ Соответствует EN 60529

⁵⁾ Диаметр x шаг резьбы
⁶⁾ (Импульсный)

⁷⁾ При температуре от -20 °C до - 40 °C необходимо использовать PUR-кабель

Коэффициент понижения R_M

Данная характеристика может меняться в зависимости от типа

Сталь	1
Нержавеющая сталь	Приблизит. 0.8
Алюминий	Приблизит. 0.45
Медь	Приблизит. 0.4

Информация для заказа

Тип	Заказной номер
IME12-04NNOZC0K	1040759
IME12-04NNOZW2K	1040761
IME12-04NNSZC0K	1040755
IME12-04NNSZW2K	1040758
IME12-04NPOZC0K	1040751
IME12-04NPOZW2K	1040753
IME12-04NPSZC0K	1040747
IME12-04NPSZW2K	1040749

Рабочий диапазон
4 мм
 Индуктивный датчик

- Удвоенный рабочий диапазон
- Защита от короткого замыкания
- Прочный корпус из никелированной латуни, резьба M12 x 1 мм
- Класс защиты IP67
- Установка заподлицо

Размеры

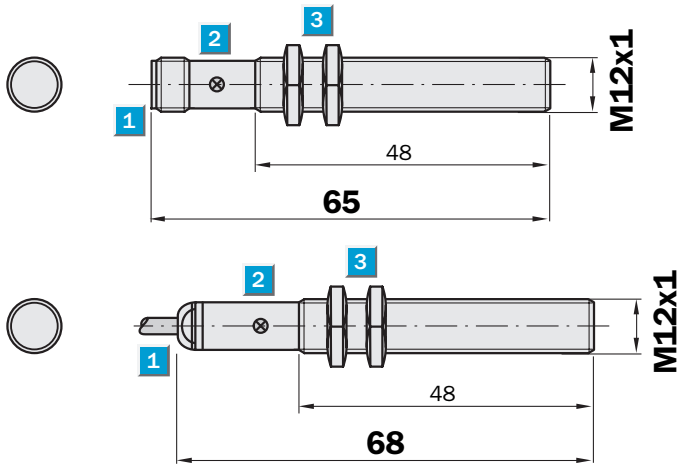

- 1 Подключение
- 2 Светодиод
- 3 Крепление 2-мя гайками



Минск +375 44 758 4780 Viber email: minsk@17@tut.by



Дополнительно
 Разъем, M12, 4-pin

Тип подключения

IME12-04BNSZC0S	IME12-04BNOZW2S	IME12-04BNOZC0S
IM12E-04BPSZC0S	IME12-04BNSZW2S	IME12-04BPOZC0S
	IME12-04BPOZW2S	
	IME12-04BPSZW2S	

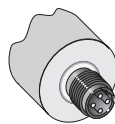

M12, 4-pin

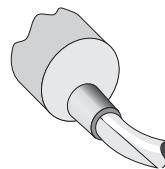
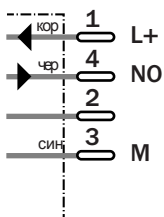

3 x 0.25 мм²

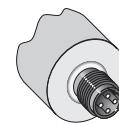
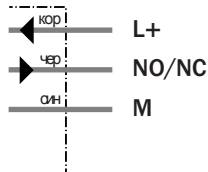

M12, 4-pin

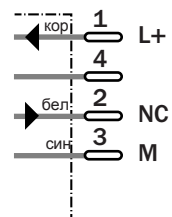

Технические характеристики		IME12-	04BNO ZC0S	04BNO ZW2S	04BNS ZC0S	04BNS ZW2S	04BPO ZC0S	04BPO ZW2S	04BPS ZC0S	04BPS ZW2S		
Рабочий диапазон S_n	4 мм											
Электрическое соединение	Трехпроводное											
Электропитание V_s	10 ... 30 В постоянного тока											
Остаточная пульсация U_{pp}	$\leq 10 \%$											
Перепады напряжения U_d	$\leq 2 \text{ В}^{1)}$											
Энергопотребление	$\leq 10 \text{ мА}^{2)}$											
Ток нагрузки I_a	$\leq 200 \text{ мА}$											
Задержка перед готовностью t_v	$\leq 100 \text{ мс}$											
Гистерезис H , от s_r	5 ... 15 %											
Повторяемость R	$\leq 2 \%$ (U_b и T_a постоянны) ³⁾											
Температурный дрейф, от s_r	$\pm 10 \%$											
Электро-магнитная совместимость	Соответствует EN 60947-5-2											
Тип выходного сигнала	NPN											
	PNP											
Функция выхода	Нормально закрытый											
	Нормально открытый											
Установка	заподлицо											
Тип подключения	Разъем, M12, 4-pin											
	Кабель, ПВХ, 2м											
Класс защиты	IP 67 ⁴⁾											
Макс частота переключения	2000 Гц											
Размеры	M12 x 1 ⁵⁾											
Защита от короткого замыкания	✓ ⁶⁾											
Защита от переплюсовки	✓											
Защита от перепадов напряжения	✓											
Вибро- и ударо-стойкость	30 г, 11 мс/10 ... 55 Гц, 1 мм											
Температурный режим T_a	-40°C ... +65 °C ⁷⁾											
Материал корпуса	Никелированная латунь, пластик											
Момент затяжки гаек	13 Нм											

¹⁾ От I_a мАх
²⁾ Без нагрузки

³⁾ от s_r
⁴⁾ Соответствует EN 60529

⁵⁾ Диаметр x шаг резьбы
⁶⁾ (Импульсный)

⁷⁾ При температуре от -20 °C до +40 °C необходимо использовать PUR-кабель

Коэффициент понижения R_M

Данная характеристика может меняться в зависимости от типа

Сталь	1
Нержавеющая сталь	Приблизит. 0.8
Алюминий	Приблизит. 0.45
Медь	Приблизит. 0.4

Информация для заказа

Тип	Заказной номер
IME12-04BNOZC0S	1040776
IME12-04BNOZW2S	1040778
IME12-04BNSZC0S	1040772
IME12-04BNSZW2S	1040774
IME12-04BPOZC0S	1040768
IME12-04BPOZW2S	1040770
IME12E-04BPSZC0S	1040764
IME12-04BPSZW2S	1040766

Рабочий диапазон
8 мм

Индуктивный датчик

- Удвоенный рабочий диапазон
- Защита от короткого замыкания
- Прочный корпус из никелированной латуни, резьба M12 x 1 мм
- Класс защиты IP67
- Установка с выступающей частью

Размеры

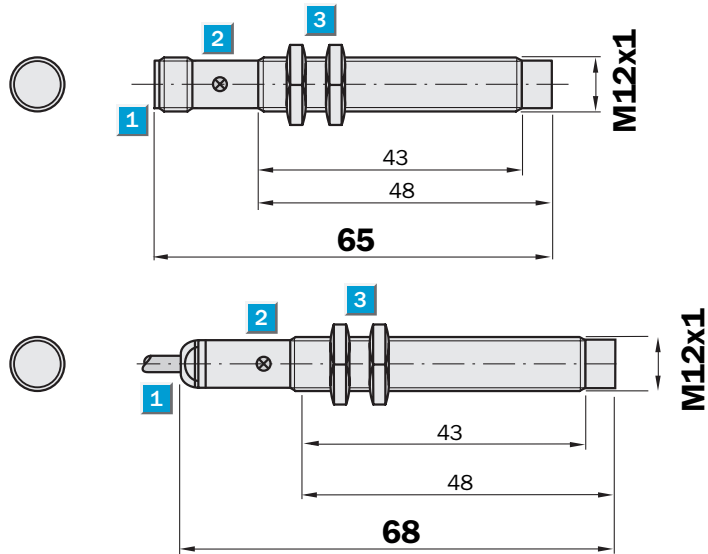

- 1 Подключение
- 2 Светодиод
- 3 Крепление 2-мя гайками



Минск +375 44 758 4780 Viber email: minsk@17@tut.by



Тип подключения

IME12-08NNSZC0S	IME12-08NNOZW2S	IME12-08NNOZC0S
IME12-08NPSZC0S	IME12-08NNSZW2S	IME12-08NPOZC0S
	IME12-08NPOZW2S	
	IME12-08NPSZW2S	

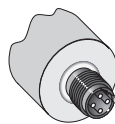

M12, 4-pin

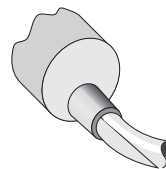
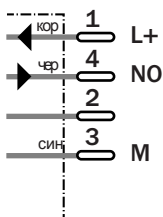

3 x 0.25 мм²

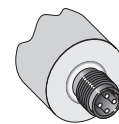
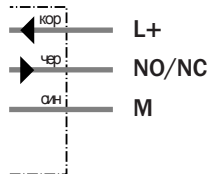

M12, 4-pin

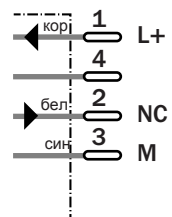

Дополнительно
Разъем, M12, 4-pin

Технические характеристики		IME12-	08NNO ZC0S	08NNO ZW2S	08NNS ZC0S	08NNS ZW2S	08NPO ZC0S	08NPO ZW2S	08NPS ZC0S	08NPS ZW2S		
Рабочий диапазон S_n	8 мм											
Электрическое соединение	Трехпроводное											
Электропитание V_s	10 ... 30 В постоянного тока											
Остаточная пульсация U_{pp}	$\leq 10 \%$											
Перепады напряжения U_d	$\leq 2 \text{ В}^{1)}$											
Энергопотребление	$\leq 10 \text{ мА}^{2)}$											
Ток нагрузки I_a	$\leq 200 \text{ мА}$											
Задержка перед готовностью t_v	$\leq 100 \text{ мс}$											
Гистерезис H, от s_r	5 ... 15 %											
Повторяемость R	$\leq 2 \%$ (U_b и T_a постоянны) ³⁾											
Температурный дрейф, от s_r	$\pm 10 \%$											
Электро-магнитная совместимость	Соответствует EN 60947-5-2											
Тип выходного сигнала	PNP											
	NPN											
Функция выхода	Нормально закрытый											
	Нормально открытый											
Установка	<input type="checkbox"/> <input type="checkbox"/> <input type="checkbox"/> <input type="checkbox"/> <input type="checkbox"/> <input type="checkbox"/> <input type="checkbox"/> <input type="checkbox"/> <input type="checkbox"/> <input type="checkbox"/> <input type="checkbox"/> <input type="checkbox"/> <input type="checkbox"/>											
	с выступающей частью											
Тип подключения	Разъем, M12, 4-pin											
	Кабель, ПВХ, 2м											
Класс защиты	IP 67 ⁴⁾											
Макс частота переключения	2000 Гц											
Размеры	M12 x 1 ⁵⁾											
Защита от короткого замыкания	<input checked="" type="checkbox"/> ⁶⁾											
Защита от переплюсовки	<input checked="" type="checkbox"/>											
Защита от перепадов напряжения	<input checked="" type="checkbox"/>											
Вибро- и ударо-стойкость	30 г, 11 мс/10 ... 55 Гц, 1 мм											
Температурный режим T_a	-40 °C ... +65 °C											
Материал корпуса	Никелированная латунь, пластик											
Момент затяжки гаек	13 Нм											

¹⁾ От I_a мАх

²⁾ Без нагрузки

³⁾ от s_r

⁴⁾ Соответствует EN 60529

⁵⁾ Диаметр x шаг резьбы

⁶⁾ (Импульсный)

⁷⁾ При температуре от -20 °C до -40 °C необходимо использовать PUR-кабель

Коэффициент понижения R_M

Данная характеристика может меняться в зависимости от типа

Сталь	1
Нержавеющая сталь	Приблизит. 0.8
Алюминий	Приблизит. 0.45
Медь	Приблизит. 0.4

Информация для заказа

Тип	Заказной номер
IME12-08NNOZC0S	1040826
IME12-08NNOZW2S	1040793
IME12-08NNSZC0S	1040788
IME12-08NNSZW2S	1040790
IME12-08NPOZC0S	1040784
IME12-08NPOZW2S	1040786
IME12-08NPSZC0S	1040780
IME12-08NPSZW2S	1040782

Рабочий диапазон
4 мм
 Индуктивный датчик

- Удвоенный рабочий диапазон
- Защита от короткого замыкания
- Прочный корпус из никелированной латуни, резьба M12 x 1 мм
- Класс защиты IP67
- Установка заподлицо

Размеры

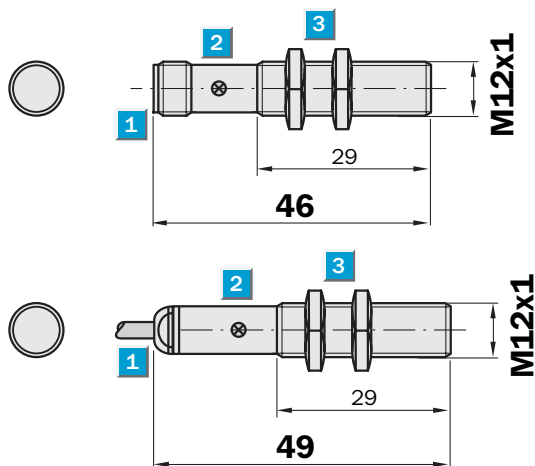

- 1 Подключение
- 2 Светодиод
- 3 Крепление 2-мя гайками



Минск +375 47584780 Viber email: minsk@17@tut.by



Тип подключения

IME12-04BNSZCOK	IME12-04BNOZW2K	IME12-04BNOZCOK
IME12-04BPSZCOK	IME12-04BNSZW2K	IME12-04BPOZCOK
	IME12-04BPOZW2K	
	IME12-04BPSZW2K	

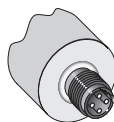

M12, 4-pin

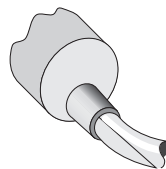
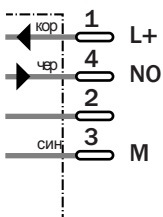

3 x 0.25 мм²

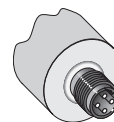
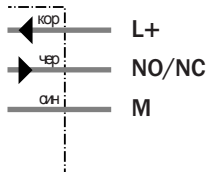

M12, 4-pin

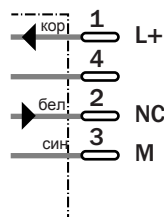

Дополнительно
 Разъем, M12, 4-pin

Технические характеристики		IME12-	04BNO ZCOK	04BNO ZW2K	04BNS ZCOK	04BNS ZW2K	04BPO ZCOK	04BPO ZW2K	04BPS ZCOK	04BPS ZW2K		
Рабочий диапазон S_n	4 мм											
Электрическое соединение	Трехпроводное											
Электропитание V_s	10 ... 30 В постоянного тока											
Остаточная пульсация U_{pp}	$\leq 10 \%$											
Перепады напряжения U_d	$\leq 2 В^1)$											
Энергопотребление	$\leq 10 мА^2)$											
Ток нагрузки I_a	$\leq 200 мА$											
Задержка перед готовностью t_v	$\leq 100 мс$											
Гистерезис H, от s_r	5 ... 15 %											
Повторяемость R	$\leq 2 \%$ (U_b и T_a постоянны) ³⁾											
Температурный дрейф, от s_r	$\pm 10 \%$											
Электро-магнитная совместимость	Соответствует EN 60947-5-2											
Тип выходного сигнала	NPN											
	PNP											
Функция выхода	Нормально закрытый											
	Нормально открытый											
Установка	заподлицо											
Тип подключения	Разъем, M12, 4-pin											
	Кабель, ПВХ, 2м											
Класс защиты	IP 67 ⁴⁾											
Макс частота переключения	2000 Гц											
Размеры	M12 x 1 ⁵⁾											
Защита от короткого замыкания	✓ ⁶⁾											
Защита от переплюсовки	✓											
Защита от перепадов напряжения	✓											
Вибро- и ударо-стойкость	30 г, 11 мс/10 ... 55 Гц, 1 мм											
Температурный режим T_a	-40°C ... +65 °C ⁷⁾											
Материал корпуса	Никелированная латунь, пластик											
Момент затяжки гаек	13 Нм											

¹⁾ От I_a мАх
²⁾ Без нагрузки

³⁾ от s_r
⁴⁾ Соответствует EN 60529

⁵⁾ Диаметр x шаг резьбы
⁶⁾ (Импульсный)

⁷⁾ При температуре от -20 °C до -40 °C необходимо использовать PUR-кабель

Коэффициент понижения R_M

Данная характеристика может меняться в зависимости от типа

Сталь	1
Нержавеющая сталь	Приблизит. 0.8
Алюминий	Приблизит. 0.45
Медь	Приблизит. 0.4

Информация для заказа

Тип	Заказной номер
IME12-04BNOZCOK	1040775
IME12-04BNOZW2K	1040777
IME12-04BNSZCOK	1040771
IME12-04BNSZW2K	1040773
IME12-04BPOZCOK	1040767
IME12-04BPOZW2K	1040769
IME12-04BPSZCOK	1040763
IME12-04BPSZW2K	1040765

Рабочий диапазон
8 мм

Индуктивный датчик

- Удвоенный рабочий диапазон
- Защита от короткого замыкания
- Прочный корпус из никелированной латуни, резьба M12 x 1 мм
- Класс защиты IP 67
- Установка с выступающей частью

Размеры

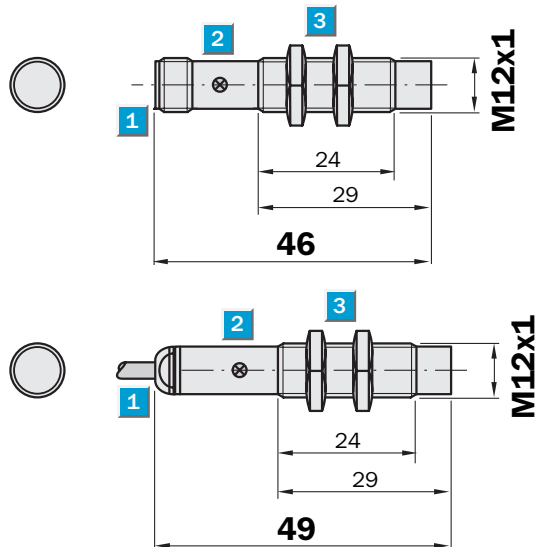

- 1 Подключение
- 2 Светодиод
- 3 Крепление 2-мя гайками



Минск +375 47584780 Viber email: minsk@17@tut.by



Тип подключения

IME12-08NNSZCOK	IME12-08NNOZW2K	IME12-08NNOZCOK
IME12-08NPSZCOK	IME12-08NNSZW2K	IME12-08NPOZCOK
	IME12-08NPOZW2K	
	IME12-08NPSZW2K	

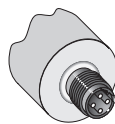

M12, 4-pin

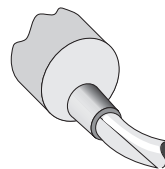
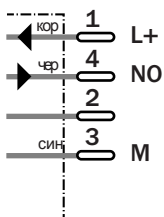

3 x 0.25 мм²

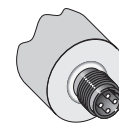
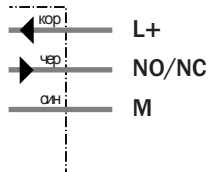

M12, 4-pin

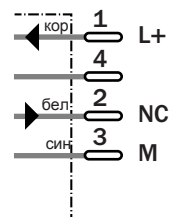

Дополнительно
Разъем, M12, 4-pin

Технические характеристики		IME12-	08NNO ZC0K	08NNO ZW2K	08NNO ZW2K	08NNS ZW2K	08NPO ZC0K	08NPO ZW2K	08NPS ZC0K	08NPS ZW2K		
Рабочий диапазон S_n	8 мм											
Электрическое соединение	Трехпроводное											
Электропитание V_s	10 ... 30 В постоянного тока											
Остаточная пульсация U_{pp}	$\leq 10 \%$											
Перепады напряжения U_d	$\leq 2 \text{ В}^{1)}$											
Энергопотребление	$\leq 10 \text{ мА}^{2)}$											
Ток нагрузки I_a	$\leq 200 \text{ мА}$											
Задержка перед готовностью t_v	$\leq 100 \text{ мс}$											
Гистерезис H , от s_r	5 ... 15 %											
Повторяемость R	$\leq 2 \%$ (U_b и T_a постоянны) ³⁾											
Температурный дрейф, от s_r	$\pm 10 \%$											
Электро-магнитная совместимость	Соответствует EN 60947-5-2											
Тип выходного сигнала	NPN											
	PNP											
Функция выхода	Нормально закрытый											
	Нормально открытый											
Установка	с выступающей частью											
Тип подключения	Разъем, M12, 4-pin											
	Кабель, ПВХ, 2м											
Класс защиты	IP 67 ⁴⁾											
Макс частота переключения	2000 Гц											
Размеры	M12 x 1 ⁵⁾											
Защита от короткого замыкания	✓ ⁶⁾											
Защита от переплюсовки	✓											
Защита от перепадов напряжения	✓											
Вибро- и ударо-стойкость	30 г, 11 мс/10 ... 55 Гц, 1 мм											
Температурный режим T_a	-40°C ... +65 °C ⁷⁾											
Материал корпуса	Никелированная латунь, пластик											
Момент затяжки гаек	13 Нм											

¹⁾ От I_a мАх
²⁾ Без нагрузки

³⁾ от s_{rr}
⁴⁾ Соответствует EN 60529

⁵⁾ Диаметр x шаг резьбы
⁶⁾ (Импульсный)

⁷⁾ При температуре от -20 °C до - 40 °C необходимо использовать PUR-кабель

Коэффициент понижения R_M

Данная характеристика может меняться в зависимости от типа

Сталь	1
Нержавеющая сталь	Приблизит. 0.8
Алюминий	Приблизит. 0.45
Медь	Приблизит. 0.4

Информация для заказа

Тип	Заказной номер
IME12-08NNOZC0K	1040791
IME12-08NNOZW2K	1040792
IME12-08NNOZW2K	1040787
IME12-08NNSZW2K	1040789
IME12-08NPOZC0K	1040783
IME12-08NPOZW2K	1040785
IME12-08NPSZC0K	1040779
IME12-08NPSZW2K	1040781

Рабочий диапазон
5 мм

Индуктивный датчик

- Защита от короткого замыкания
- Прочный корпус из никелированной латуни, резьба M18 x 1 мм
- Класс защиты IP 67
- Установка заподлицо

Размеры

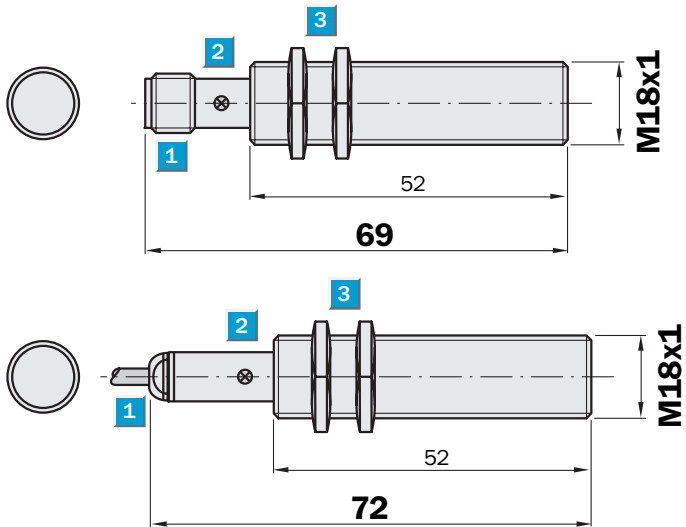

- 1 Подключение
- 2 Светодиод
- 3 Крепление 2-мя гайками



Минск +375 44 758 47 80 Viber email minsk@17@tut.by



Тип подключения

IME18-05BNOZC0S	IME18-05BNOZW2S	IME18-05BNSZC0S
IME18-05BPOZC0S	IME18-05BNSZW2S	IME18-05BPSZ0S
	IME18-05BPOZW2S	
	IME18-05BPSZW2S	

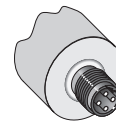
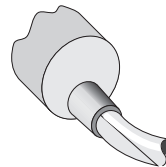
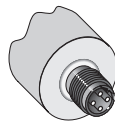

M12, 4-pin

3 x 0.25 мм²

M12, 4-pin

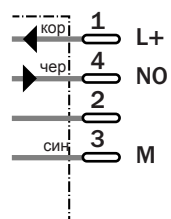
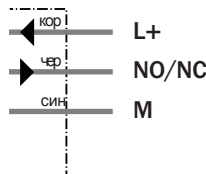
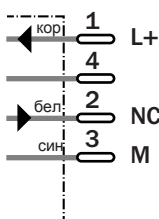

Технические характеристики		IME18-	05BNO ZC0S	05BNO ZW2S	05BNS ZC0S	05BNS ZW2S	05BPO ZC0S	05BPO ZW2S	05BPS Z0S	05BPS ZW2S		
Рабочий диапазон S_n	5 мм											
Электрическое соединение	Трехпроводное											
Электропитание V_s	10 ... 30 В постоянного тока											
Остаточная пульсация U_{pp}	$\leq 10 \%$											
Перепады напряжения U_d	$\leq 2 V^{1)}$											
Энергопотребление	$\leq 10 mA^{2)}$											
Ток нагрузки I_a	$\leq 200 mA$											
Задержка перед готовностью t_v	$\leq 100 ms$											
Гистерезис H, от s_r	5 ... 15 %											
Повторяемость R	$\leq 2 \%$ (U_b и T_a постоянны) ³⁾											
Температурный дрейф, от s_r	$\pm 10 \%$											
Электро-магнитная совместимость	Соответствует EN 60947-5-2											
Тип выходного сигнала	NPN											
	PNP											
Функция выхода	Нормально закрытый											
	Нормально открытый											
Установка	Заподлицо											
Тип подключения	Разъем, M12, 4-pin											
	Кабель, ПВХ, 2м											
Класс защиты	IP 67 ⁴⁾											
Макс частота переключения	1000 Гц											
Размеры	M18 x 1 ⁵⁾											
Защита от короткого замыкания	✓ ⁶⁾											
Защита от переплюсовки	✓											
Защита от перепадов напряжения	✓											
Вибро- и ударо-стойкость	30 г, 11 мс/10 ... 55 Гц, 1 мм											
Температурный режим T_a	-40 °C ... +65 °C											
Материал корпуса	Никелированная латунь, пластик											
Момент затяжки гаек	40 Нм											

¹⁾ От I_a mA
²⁾ Без нагрузки

³⁾ от s_r
⁴⁾ Соответствует EN 60529

⁵⁾ Диаметр x шаг резьбы
⁶⁾ (Импульсный)

⁷⁾ При температуре от -20 °C до -40 °C необходимо использовать PUR-кабель

Коэффициент понижения R_M

Данная характеристика может меняться в зависимости от типа

Сталь	1
Нержавеющая сталь	Приблизит. 0.8
Алюминий	Приблизит. 0.45
Медь	Приблизит. 0.4

Информация для заказа

Тип	Заказной номер
IME18-05BNOZC0S	1040946
IME18-05BNOZW2S	1040948
IME18-05BNSZC0S	1040942
IME18-05BNSZW2S	1040944
IME18-05BPOZC0S	1040938
IME18-05BPOZW2S	1040940
IME18-05BPSZ0S	1040934
IME18-05BPSZW2S	1040936

Рабочий диапазон
8 мм
Индуктивный датчик

- Защита от короткого замыкания
- Прочный корпус из никелированной латуни, резьба M18 x 1 мм
- Класс защиты IP 67
- Установка с выступающей частью

Размеры

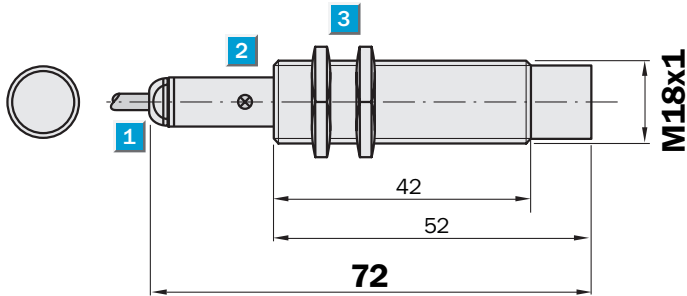
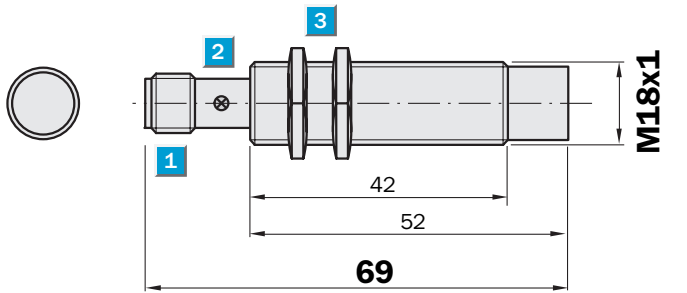

- 1 Подключение
- 2 Светодиод
- 3 Крепление 2-мя гайками



Минск +375 47584780 Viber email minsk@17@tut.by



Тип подключения

IME18-08NNOZC0S	IME18-08NNOZW2S	IME18-08NNSZC0S
IME18-08NPOZC0S	IME18-08NNSZW2S	IME18-08NPSZC0S
	IME18-08NPOZW2S	
	IME18-08NPSZW2S	

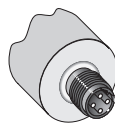

M12, 4-pin

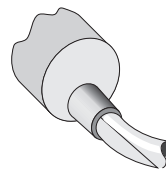
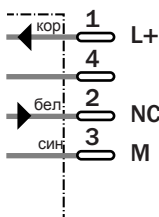

3 x 0.25 мм²

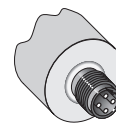
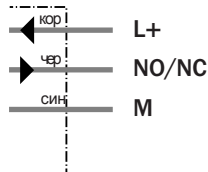

M12, 4-pin

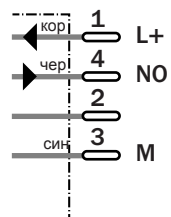

Дополнительно
Разъем, M12, 4-pin

Технические характеристики		IME18-	08NN OZC0S	08NNO ZW2S	08NNS ZC0S	08NNS ZW2S	08NPO ZC0S	08NPO ZW2S	08NPS ZC0S	08NPS ZW2S		
Рабочий диапазон S_n	8 мм											
Электрическое соединение	Трехпроводное											
Электропитание V_s	10 ... 30 В постоянного тока											
Остаточная пульсация U_{pp}	$\leq 10 \%$											
Перепады напряжения U_d	$\leq 2 \text{ В}^{1)}$											
Энергопотребление	$\leq 10 \text{ мА}^{2)}$											
Ток нагрузки I_a	$\leq 200 \text{ мА}$											
Задержка перед готовностью t_v	$\leq 100 \text{ мс}$											
Гистерезис H, от s_r	5 ... 15 %											
Повторяемость R	$\leq 2 \%$ (U_b и T_a постоянны) ³⁾											
Температурный дрейф, от s_r	$\pm 10 \%$											
Электро-магнитная совместимость	Соответствует EN 60947-5-2											
Тип выходного сигнала	NPN											
	PNP											
Функция выхода	Нормально закрытый											
	Нормально открытый											
Установка	с выступающей частью											
Подключение Тип	Разъем, M12, 4-pin											
	Кабель, ПВХ, 2м											
Класс защиты	IP 67 ⁴⁾											
Макс частота переключения	1000 Гц											
Размеры	M18 x 1 ⁵⁾											
Защита от короткого замыкания	✓ ⁶⁾											
Защита от переплюсовки	✓											
Защита от перепадов напряжения	✓											
Вибро- и ударо-стойкость	30 г, 11 мс/10 ... 55 Гц, 1 мм											
Температурный режим T_a	-40 °C ... +65 °C											
Материал корпуса	Никелированная латунь, пластик											
Момент затяжки гаек	40 Нм											

¹⁾ От I_a мАх
²⁾ Без нагрузки

³⁾ от s_r
⁴⁾ Соответствует EN 60529

⁵⁾ Диаметр x шаг резьбы
⁶⁾ (Импульсный)

⁷⁾ При температуре от -20 °C до -40 °C необходимо использовать PUR-кабель

Коэффициент понижения R_M

Данная характеристика может меняться в зависимости от типа

Сталь	1
Нержавеющая сталь	Приблизит. 0.8
Алюминий	Приблизит. 0.45
Медь	Приблизит. 0.4

Информация для заказа

Тип	Заказной номер
IME18-08NNOZC0S	1040962
IME18-08NNOZW2S	1040964
IME18-08NNSZC0S	1040958
IME18-08NNSZW2S	1040960
IME18-08NPOZC0S	1040954
IME18-08NPOZW2S	1040956
IME18-08NPSZC0S	1040950
IME18-08NPSZW2S	1040952

Рабочий диапазон
5 мм

Индуктивный датчик

- Защита от короткого замыкания
- Прочный корпус из никелированной латуни, резьба M18 x 1 мм
- Класс защиты IP 67
- Установка заподлицо

Размеры

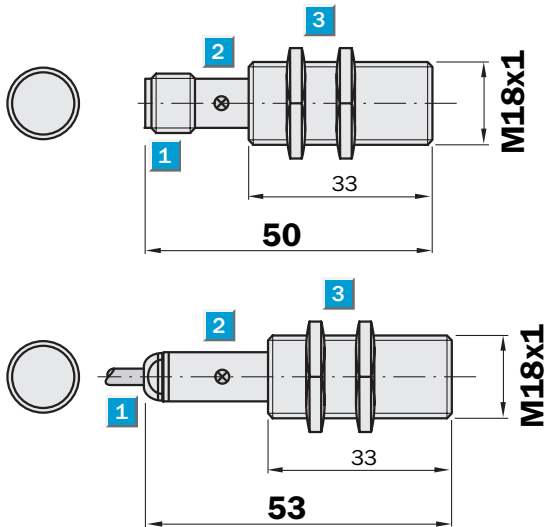

- 1 Подключение
- 2 Светодиод
- 3 Крепление 2-мя гайками



Минск +375 47584780 Viber email minsk@17@tut.by



Тип подключения

IME18-05BNOZCOK	IME18-05BNOZW2K	IME18-05BNSZCOK
IME18-05BPOZCOK	IME18-05BNSZW2K	IME18-05BPSZCOK
	IME18-05BPOZW2K	
	IME18-05BPSZW2K	

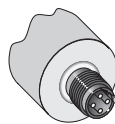

M12, 4-pin

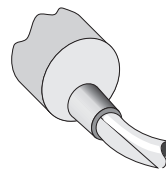
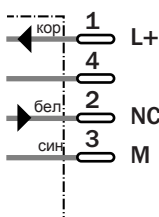

3 x 0.25 мм²

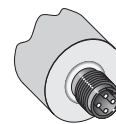
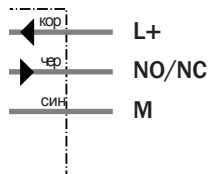

M12, 4-pin

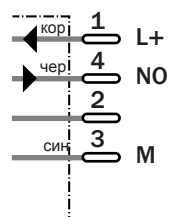

Дополнительно
Разъем, M12, 4-pin

Технические характеристики		IME18-	05BNO ZCOK	05BNO ZW2K	05BNS ZCOK	05BNS ZW2K	05BPO ZCOK	05BPO ZW2K	05BPS ZCOK	05BPS ZW2K		
Рабочий диапазон S_n	5 мм											
Электрическое соединение	Трехпроводное											
Электропитание V_s	10 ... 30 В постоянного тока											
Остаточная пульсация U_{pp}	$\leq 10 \%$											
Перепады напряжения U_d	$\leq 2 В^{1)}$											
Энергопотребление	$\leq 10 мА^{2)}$											
Ток нагрузки I_a	$\leq 200 мА$											
Задержка перед готовностью t_v	$\leq 100 мс$											
Гистерезис H, от s_r	5 ... 15 %											
Повторяемость R	$\leq 2 \%$ (U_b и T_a постоянны) ³⁾											
Температурный дрейф, от s_r	$\pm 10 \%$											
Электро-магнитная совместимость	Соответствует EN 60947-5-2											
Тип выходного сигнала	NPN											
	PNP											
Функция выхода	Нормально закрытый											
	Нормально открытый											
Установка	Заподлицо											
Подключение Тип	Разъем, M12, 4-pin											
	Кабель, ПВХ, 2м											
Класс защиты	IP 67 ⁴⁾											
Макс частота переключения	1000 Гц											
Размеры	M18 x 1 ⁵⁾											
Защита от короткого замыкания	✓ ⁶⁾											
Защита от переплюсовки	✓											
Защита от перепадов напряжения	✓											
Вибро- и ударо-стойкость	30 г, 11 мс/10 ... 55 Гц, 1 мм											
Температурный режим T_a	-40 °C ... +65 °C											
Материал корпуса	Никелированная латунь, пластик											
Момент затяжки гаек	40 Нм											

¹⁾ От I_a мАх
²⁾ Без нагрузки

³⁾ от s_r
⁴⁾ Соответствует EN 60529

⁵⁾ Диаметр x шаг резьбы
⁶⁾ (Импульсный)

⁷⁾ При температуре от -20 °C до -40 °C необходимо использовать PUR-кабель

Коэффициент понижения R_M

Данная характеристика может меняться в зависимости от типа

Сталь	1
Нержавеющая сталь	Приблизит. 0.8
Алюминий	Приблизит. 0.45
Медь	Приблизит. 0.4

Информация для заказа

Тип	Заказной номер
IME18-05BNOZCOK	1040945
IME18-05BNOZW2K	1040947
IME18-05BNSZCOK	1040941
IME18-05BNSZW2K	1040943
IME18-05BPOZCOK	1040937
IME18-05BPOZW2K	1040939
IME18-05BPSZCOK	1040933
IME18-05BPSZW2K	1040935

Рабочий диапазон
8 мм
 Индуктивный датчик

- Защита от короткого замыкания
- Прочный корпус из никелированной латуни, резьба M18 x 1 мм
- Класс защиты IP 67
- Установка с выступающей частью

Размеры

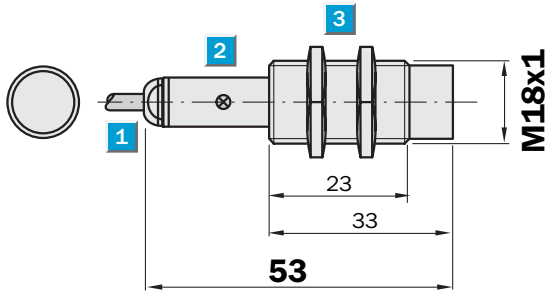
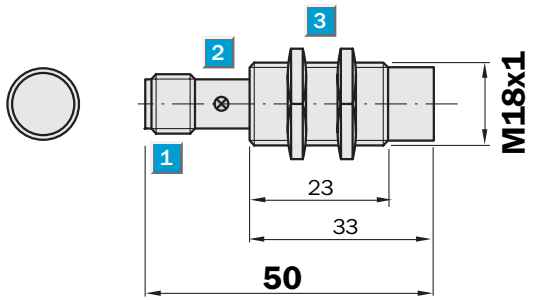

- 1 Подключение
- 2 Светодиод
- 3 Крепление 2-мя гайками



Минск +375 44 758 47 80 Viber email: minsk@17@tut.by



Тип подключения

IME18-08NNOZCOK	IME18-08NNOZW2K	IME18-08NNSZCOK
IME18-08NPOZCOK	IME18-08NNSZW2K	IME18-08NPSZCOK
	IME18-08NPOZW2K	
	IME18-08NPSZW2K	

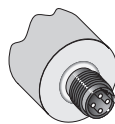

M12, 4-pin

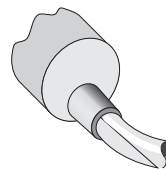
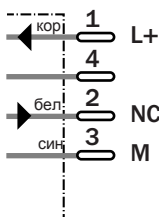

3 x 0.25 мм²

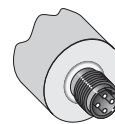
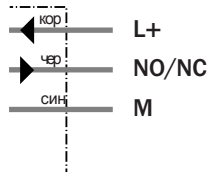

M12, 4-pin

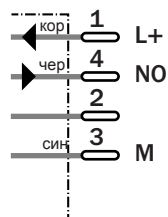

Дополнительно
 Разъем, M12, 4-pin

Технические характеристики		IME18-	08NN OZCOK	08NNO ZW2K	08NNS ZCOK	08NNS ZW2K	08NPO ZCOK	08NPO ZW2K	08NPS ZCOK	08NPS ZW2K		
Рабочий диапазон S_n	8 мм											
Электрическое соединение	Трехпроводное											
Электропитание V_s	10 ... 30 В постоянного тока											
Остаточная пульсация U_{pp}	$\leq 10 \%$											
Перепады напряжения U_d	$\leq 2 \text{ В}^{1)}$											
Энергопотребление	$\leq 10 \text{ мА}^{2)}$											
Ток нагрузки I_a	$\leq 200 \text{ мА}$											
Задержка перед готовностью t_v	$\leq 100 \text{ мс}$											
Гистерезис H , от s_r	5 ... 15 %											
Повторяемость R	$\leq 2 \%$ (U_b и T_a постоянны) ³⁾											
Температурный дрейф, от s_r	$\pm 10 \%$											
Электро-магнитная совместимость	Соответствует EN 60947-5-2											
Тип выходного сигнала	NPN											
	PNP											
Функция выхода	Нормально закрытый											
	Нормально открытый											
Установка	с выступающей частью											
Тип подключения	Разъем, M12, 4-pin											
	Кабель, ПВХ, 2м											
Класс защиты	IP 67 ⁴⁾											
Макс частота переключения	1000 Гц											
Размеры	M18 x 1 ⁵⁾											
Защита от короткого замыкания	✓ ⁶⁾											
Защита от переплюсовки	✓											
Защита от перепадов напряжения	✓											
Вибро- и ударо-стойкость	30 г, 11 мс/10 ... 55 Гц, 1 мм											
Температурный режим T_a	-40 °C ... +65 °C											
Материал корпуса	Никелированная латунь, пластик											
Момент затяжки гаек	40 Нм											

¹⁾ От I_a мАх
²⁾ Без нагрузки

³⁾ от s_r
⁴⁾ Соответствует EN 60529

⁵⁾ Диаметр x шаг резьбы
⁶⁾ (Импульсный)

⁷⁾ При температуре от -20 °C до -40 °C необходимо использовать PUR-кабель

Коэффициент понижения R_M

Данная характеристика может меняться в зависимости от типа

Сталь	1
Нержавеющая сталь	Приблизит. 0.8
Алюминий	Приблизит. 0.45
Медь	Приблизит. 0.4

Информация для заказа

Тип	Заказной номер
IME18-08NNOZCOK	1040961
IME18-08NNOZW2K	1040963
IME18-08NNSZCOK	1040957
IME18-08NNSZW2K	1040959
IME18-08NPOZCOK	1040953
IME18-08NPOZW2K	1040955
IME18-08NPSZCOK	1040949
IME18-08NPSZW2K	1040951

Рабочий диапазон
8 мм
Индуктивный датчик

- Удвоенный рабочий диапазон
- Защита от короткого замыкания
- Прочный корпус из никелированной латуни, резьба M18 x 1 мм
- Класс защиты IP 67
- Установка заподлицо

Размеры

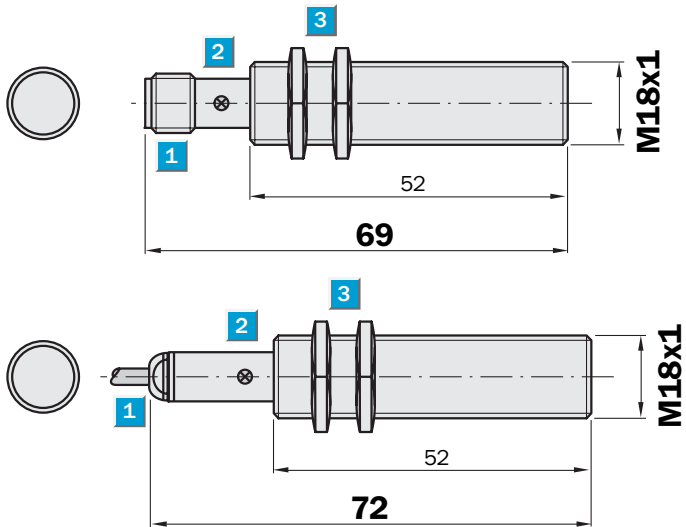

- 1 Подключение
- 2 Светодиод
- 3 Крепление 2-мя гайками



Минск +375 44 758 47 80 Viber email minsk@17@tut.by



Тип подключения

IME18-BNOZCOS	IME18-08BNOZW2S	IME18-08BNSZCOS
IME18-08BPOZCOS	IME18-08BNSZW2S	IME18-08BPSZCOS
	IME18-08BPOZW2S	
	IME18-08BPSZW2S	

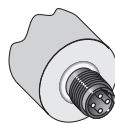

M12, 4-pin

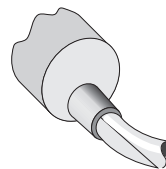
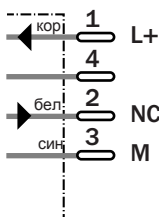

3 x 0.25 мм²

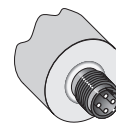
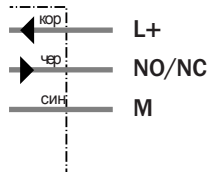

M12, 4-pin

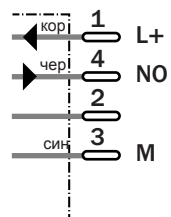

Дополнительно
Разъем, M12, 4-pin

Технические характеристики		IME18-	BNOZC 0S	08BNO ZW2S	08BNS ZC0S	08BNS ZW2S	08BPO ZC0S	08BPO ZW2S	08BPS ZC0S	08BPS ZW2S		
Рабочий диапазон S_n	8 мм											
Электрическое соединение	Трехпроводное											
Электропитание V_s	10 ... 30 В постоянного тока											
Остаточная пульсация U_{pp}	$\leq 10 \%$											
Перепады напряжения U_d	$\leq 2 \text{ В}^{1)}$											
Энергопотребление	$\leq 10 \text{ мА}^{2)}$											
Ток нагрузки I_a	$\leq 200 \text{ мА}$											
Задержка перед готовностью t_v	$\leq 100 \text{ мс}$											
Гистерезис H , от s_r	5 ... 15 %											
Повторяемость R	$\leq 2 \%$ (U_b и T_a постоянны) ³⁾											
Температурный дрейф, от s_r	$\pm 10 \%$											
Электро-магнитная совместимость	Соответствует EN 60947-5-2											
Тип выходного сигнала	NPN											
	PNP											
Функция выхода	Нормально закрытый											
	Нормально открытый											
Установка	заподлицо											
тип подключения	Разъем, M12, 4-pin											
	Кабель, ПВХ, 2м											
Класс защиты	IP 67 ⁴⁾											
Макс частота переключения	1000 Гц											
Размеры	M18 x 1 ⁵⁾											
Защита от короткого замыкания	✓ ⁶⁾											
Защита от переплюсовки	✓											
Защита от перепадов напряжения	✓											
Вибро- и ударо-стойкость	30 г, 11 мс/10 ... 55 Гц, 1 мм											
Температурный режим T_a	-40 °C ... +65 °C											
Материал корпуса	Никелированная латунь, пластик											
Момент затяжки гаек	40 Нм											

¹⁾ От I_a мАх
²⁾ Без нагрузки

³⁾ от s_r
⁴⁾ Соответствует EN 60529

⁵⁾ Диаметр x шаг резьбы
⁶⁾ (Импульсный)

⁷⁾ При температуре от -20 °C до -40 °C необходимо использовать PUR-кабель

Коэффициент понижения R_M

Данная характеристика может меняться в зависимости от типа

Сталь	1
Нержавеющая сталь	Приблизит. 0.8
Алюминий	Приблизит. 0.45
Медь	Приблизит. 0.4

Информация для заказа

Тип	Заказной номер
IME18-BNOZC0S	1040978
IME18-08BNOZW2S	1040980
IME18-08BNSZC0S	1040974
IME18-08BNSZW2S	1040976
IME18-08BPOZC0S	1040970
IME18-08BPOZW2S	1040972
IME18-08BPSZC0S	1040966
IME18-08BPSZW2S	1040968

Рабочий диапазон
12 мм

Индуктивный датчик

- Удвоенный рабочий диапазон
- Защита от короткого замыкания
- Прочный корпус из никелированной латуни, резьба M18 x 1 мм
- Класс защиты IP 67
- Установка с выступающей частью

Размеры

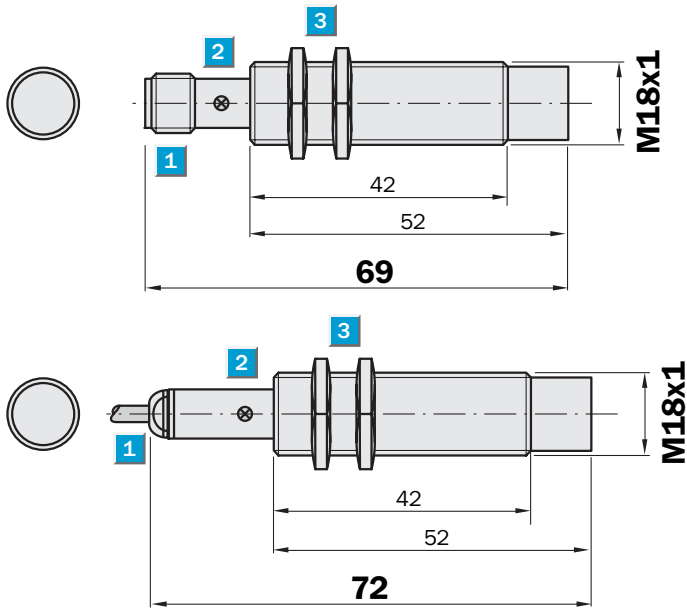

- 1 Подключение
- 2 Светодиод
- 3 Крепление 2-мя гайками



Минск +375 44 758 47 80 Viber email minsk@17@tut.by



Тип подключения

IME18-12NNOZC0S	IME18-12NNOZW2S	IME18-12NNSZC0S
IME18-12NPOZC0S	IME18-12NNSZW2S	IME18-12NPSZC0S
	IME18-12NPOZW2S	
	IME18-12NPSZW2S	

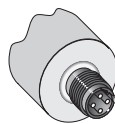

M12, 4-pin

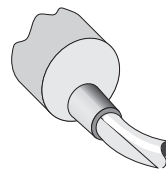
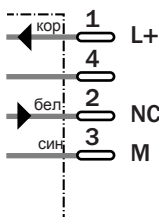

3 x 0.25 мм²

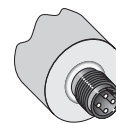
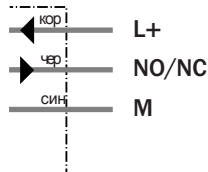

M12, 4-pin

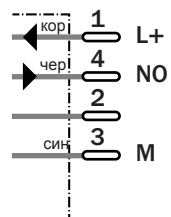

Дополнительно
Разъем, M12, 4-pin

Технические характеристики		IME18-	12NN OZC0S	12NNO ZW2S	12NNS ZC0S	12NNS ZW2S	12NPO ZC0S	12NPO ZW2S	12NPS ZC0S	12NPS ZW2S		
Рабочий диапазон S_n	12 мм											
Электрическое соединение	Трехпроводное											
Электропитание V_s	10 ... 30 В постоянного тока											
Остаточная пульсация U_{pp}	$\leq 10 \%$											
Перепады напряжения U_d	$\leq 2 \text{ В}^{1)}$											
Энергопотребление	$\leq 10 \text{ мА}^{2)}$											
Ток нагрузки I_a	$\leq 200 \text{ мА}$											
Задержка перед готовностью t_v	$\leq 100 \text{ мс}$											
Гистерезис H , от s_r	5 ... 15 %											
Повторяемость R	$\leq 2 \%$ (U_b и T_a постоянны) ³⁾											
Температурный дрейф, от s_r	$\pm 10 \%$											
Электро-магнитная совместимость	Соответствует EN 60947-5-2											
Тип выходного сигнала	NPN											
	PNP											
Функция выхода	Нормально закрытый											
	Нормально открытый											
Установка	с выступающей частью											
Тип подключения	Разъем, M12, 4-pin											
	Кабель, ПВХ, 2м											
Класс защиты	IP 67 ⁴⁾											
Макс частота переключения	1000 Гц											
Размеры	M18 x 1 ⁵⁾											
Защита от короткого замыкания	✓ ⁶⁾											
Защита от переплюсовки	✓											
Защита от перепадов напряжения	✓											
Вибро- и ударо-стойкость	30 г, 11 мс/10 ... 55 Гц, 1 мм											
Температурный режим T_a	-40 °C ... +65 °C											
Материал корпуса	Никелированная латунь, пластик											
Момент затяжки гаек	40 Нм											

¹⁾ От I_a мАх
²⁾ Без нагрузки

³⁾ от s_r
⁴⁾ Соответствует EN 60529

⁵⁾ Диаметр x шаг резьбы
⁶⁾ (Импульсный)

⁷⁾ При температуре от -20 °C до -40 °C необходимо использовать PUR-кабель

Коэффициент понижения R_M

Данная характеристика может меняться в зависимости от типа

Сталь	1
Нержавеющая сталь	Приблизит. 0.8
Алюминий	Приблизит. 0.45
Медь	Приблизит. 0.4

Информация для заказа

Тип	Заказной номер
IME18-12NNOZC0S	1040994
IME18-12NNOZW2S	1040996
IME18-12NNSZC0S	1040990
IME18-12NNSZW2S	1040992
IME18-12NPOZC0S	1040986
IME18-12NPOZW2S	1040988
IME18-12NPSZC0S	1040982
IME18-12NPSZW2S	1040984

Рабочий диапазон
8 мм
 Индуктивный датчик

- Удвоенный рабочий диапазон
- Защита от короткого замыкания
- Прочный корпус из никелированной латуни, резьба M18 x 1 мм
- Класс защиты IP 67
- Установка заподлицо

Размеры

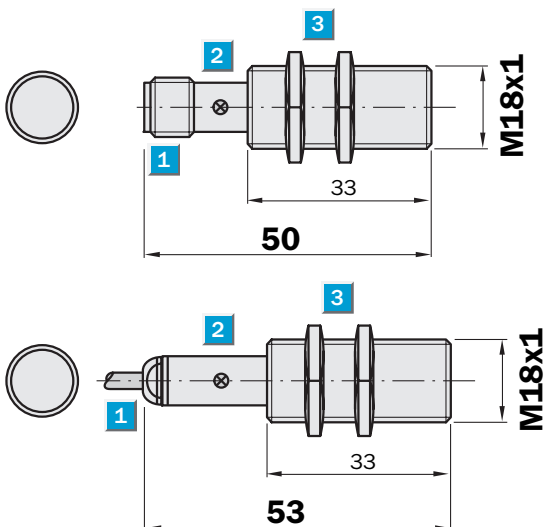

- 1 Подключение
- 2 Светодиод
- 3 Крепление 2-мя гайками



Минск +375 47584780 Viber email: minsk@17@tut.by



Тип подключения

IME18-08BNOZCOK	IME18-08BNOZW2K	IME18-08BNSZCOK
IME18-08BPZCOK	IME18-08BNSZW2K	IME18-08BPSZCOK
	IME18-08BPZW2K	
	IME18-08BPSZW2K	

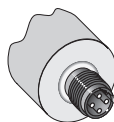

M12, 4-pin

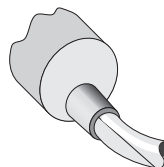
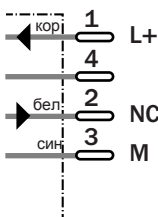

3 x 0.25 мм²

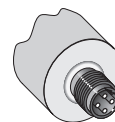
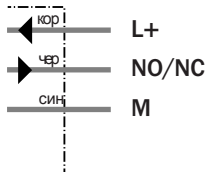

M12, 4-pin

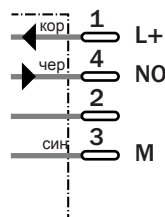

Дополнительно
 Разъем, M12, 4-pin

Технические характеристики		IME18-	08BNO ZCOK	08BNO ZW2K	08BNS ZCOK	08BNS ZW2K	08BPO ZCOK	08BPO ZW2K	08BPS ZCOK	08BPS ZW2K		
Рабочий диапазон S_n	8 мм											
Электрическое соединение	Трехпроводное											
Электропитание V_s	10 ... 30 В постоянного тока											
Остаточная пульсация U_{pp}	$\leq 10 \%$											
Перепады напряжения U_d	$\leq 2 \text{ В}^{1)}$											
Энергопотребление	$\leq 10 \text{ мА}^{2)}$											
Ток нагрузки I_a	$\leq 200 \text{ мА}$											
Задержка перед готовностью t_v	$\leq 100 \text{ мс}$											
Гистерезис H , от s_r	5 ... 15 %											
Повторяемость R	$\leq 2 \%$ (U_b и T_a постоянны) ³⁾											
Температурный дрейф, от s_r	$\pm 10 \%$											
Электро-магнитная совместимость	Соответствует EN 60947-5-2											
Тип выходного сигнала	NPN											
	PNP											
Функция выхода	Нормально закрытый											
	Нормально открытый											
Установка	заподлицо											
Тип подключения	Разъем, M12, 4-pin											
	Кабель, ПВХ, 2м											
Класс защиты	IP 67 ⁴⁾											
Макс частота переключения	1000 Гц											
Размеры	M18 x 1 ⁵⁾											
Защита от короткого замыкания	✓ ⁶⁾											
Защита от переплюсовки	✓											
Защита от перепадов напряжения	✓											
Вибро- и ударо-стойкость	30 г, 11 мс/10 ... 55 Гц, 1 мм											
Температурный режим T_a	-40 °C ... +65 °C											
Материал корпуса	Никелированная латунь, пластик											
Момент затяжки гаек	40 Нм											

¹⁾ От I_a мАх
²⁾ Без нагрузки

³⁾ от s_r
⁴⁾ Соответствует EN 60529

⁵⁾ Диаметр x шаг резьбы
⁶⁾ (Импульсный)

⁷⁾ При температуре от -20 °C до +40 °C необходимо использовать PUR-кабель

Коэффициент понижения R_M

Данная характеристика может меняться в зависимости от типа

Сталь	1
Нержавеющая сталь	Приблизит. 0.8
Алюминий	Приблизит. 0.45
Медь	Приблизит. 0.4

Информация для заказа

Тип	Заказной номер
IME18-08BNOZCOK	1040977
IME18-08BNOZW2K	1040979
IME18-08BNSZCOK	1040973
IME18-08BNSZW2K	1040975
IME18-08BPOZCOK	1040969
IME18-08BPOZW2K	1040971
IME18-08BPSZCOK	1040965
IME18-08BPSZW2K	1040967

Рабочий диапазон
12 мм

Индуктивный датчик

- Удвоенный рабочий диапазон
- Защита от короткого замыкания
- Прочный корпус из никелированной латуни, резьба M18 x 1 мм
- Класс защиты IP 67
- Установка с выступающей частью

Размеры

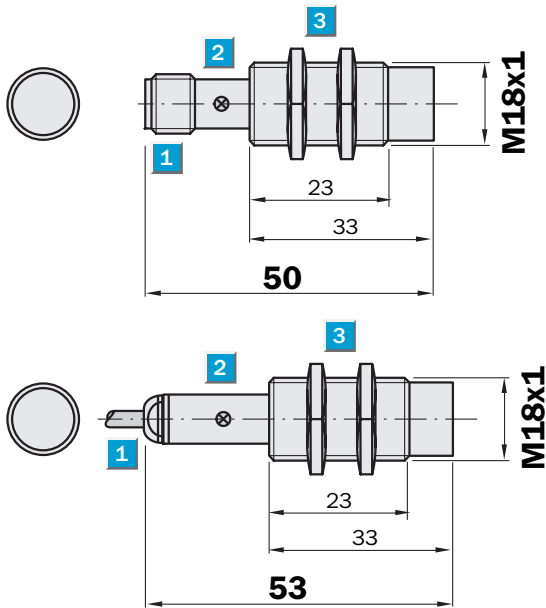

- 1 Подключение
- 2 Светодиод
- 3 Крепление 2-мя гайками



Минск +375 44 758 4780 Viber email: minsk@17@tut.by



Тип подключения

IME18-12NNOZCOK	IME18-12NNOZW2K	IME18-12NNSZCOK
IME18-12NPOZCOK	IME18-12NNSZW2K	IME18-12NPSZCOK
	IME18-12NPOZW2K	
	IME18-12NPSZW2K	

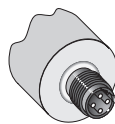

M12, 4-pin

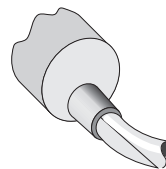
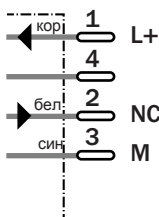

3 x 0.25 мм²

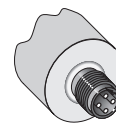
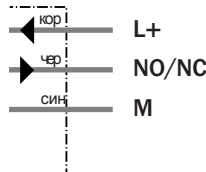

M12, 4-pin

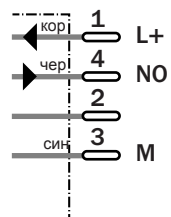

Дополнительно
Разъем, M12, 4-pin

Технические характеристики		IME18-	12NN OZCOK	12NNO ZW2K	12NNS ZCOK	12NNS ZW2K	12NPO ZCOK	12NPO ZW2K	12NPS ZCOK	12NPS ZW2K		
Рабочий диапазон S_n	12 мм											
Электрическое соединение	Трехпроводное											
Электропитание V_s	10 ... 30 В постоянного тока											
Остаточная пульсация U_{pp}	$\leq 10 \%$											
Перепады напряжения U_d	$\leq 2 \text{ В}^{1)}$											
Энергопотребление	$\leq 10 \text{ мА}^{2)}$											
Ток нагрузки I_a	$\leq 200 \text{ мА}$											
Задержка перед готовностью t_v	$\leq 100 \text{ мс}$											
Гистерезис H , от s_r	5 ... 15 %											
Повторяемость R	$\leq 2 \%$ (U_b и T_a постоянны) ³⁾											
Температурный дрейф, от s_r	$\pm 10 \%$											
Электро-магнитная совместимость	Соответствует EN 60947-5-2											
Тип выходного сигнала	NPN											
	PNP											
Функция выхода	Нормально закрытый											
	Нормально открытый											
Установка	с выступающей частью											
Тип подключения	Разъем, M12, 4-pin											
	Кабель, ПВХ, 2м											
Класс защиты	IP 67 ⁴⁾											
Макс частота переключения	1000 Гц											
Размеры	M18 x 1 ⁵⁾											
Защита от короткого замыкания	✓ ⁶⁾											
Защита от переплюсовки	✓											
Защита от перепадов напряжения	✓											
Вибро- и ударо-стойкость	30 г, 11 мс/10 ... 55 Гц, 1 мм											
Температурный режим T_a	-40 °C ... +65 °C											
Материал корпуса	Никелированная латунь, пластик											
Момент затяжки гаек	40 Нм											

¹⁾ От I_a мАх
²⁾ Без нагрузки

³⁾ от s_r
⁴⁾ Соответствует EN 60529

⁵⁾ Диаметр x шаг резьбы
⁶⁾ (Импульсный)

⁷⁾ При температуре от -20 °C до -40 °C необходимо использовать PUR-кабель

Коэффициент понижения R_M

Данная характеристика может меняться в зависимости от типа

Сталь	1
Нержавеющая сталь	Приблизит. 0.8
Алюминий	Приблизит. 0.45
Медь	Приблизит. 0.4

Информация для заказа

Тип	Заказной номер
IME18-12NNOZCOK	1040993
IME18-12NNOZW2K	1040995
IME18-12NNSZCOK	1040989
IME18-12NNSZW2K	1040991
IME18-12NPOZCOK	1040985
IME18-12NPOZW2K	1040987
IME18-12NPSZCOK	1040981
IME18-12NPSZW2K	1040983

Рабочий диапазон
10 мм

Индуктивный датчик

- Защита от короткого замыкания
- Прочный корпус из никелированной латуни, резьба M30 x 1.5 мм
- Класс защиты IP 67
- Установка заподлицо

Размеры

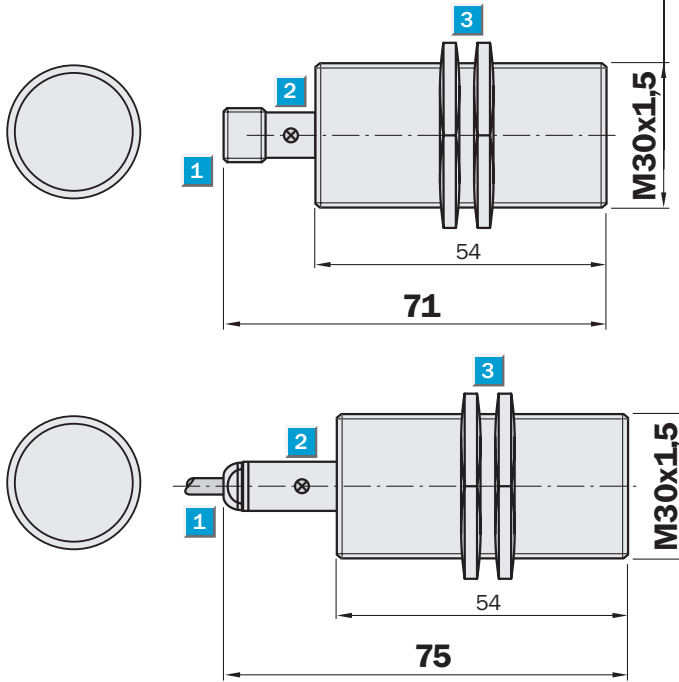

- 1 Подключение
- 2 Светодиод
- 3 Крепление 2-мя гайками



Минск +375 47 584 780 Viber email: minsk@17@tut.by



Тип подключения

IME30-10BNSZC0S	IME30-10BNOZC0K	IME30-10BNOZW2S
IME30-10BPSZC0S	IME30-10BPOZC0S	IME30-10BNSZW2S
		IME30-10BPOZW2S
		IME30-10BPSZW2S

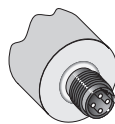

M12, 4-pin

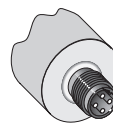
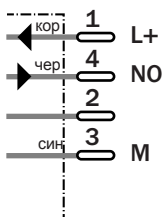

M12, 4-pin

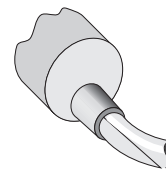
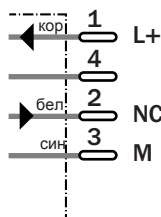

3 x 0.5 мм²

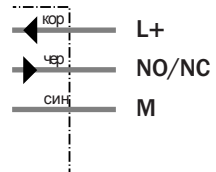

Дополнительно
Разъем, M12, 4-pin

Технические характеристики		IME30-	10BNOZCOK	10BNOZW2S	10BNSZC0S	10BNSZW2S	10BPOZC0S	10BPOZW2S	10BPSZC0S	10BPSZW2S		
Рабочий диапазон S_n	10 мм											
Электрическое соединение	Трехпроводное											
Электропитание V_s	10 ... 30 В постоянного тока											
Остаточная пульсация U_{pp}	$\leq 10 \%$											
Перепады напряжения U_d	$\leq 2 \text{ В}^{1)}$											
Энергопотребление	$\leq 10 \text{ мА}^{2)}$											
Ток нагрузки I_a	$\leq 200 \text{ мА}$											
Задержка перед готовностью t_v	$\leq 125 \text{ мс}$											
Гистерезис H, от s_r	5 ... 15 %											
Повторяемость R	$\leq 2 \%$ (U_b и T_a постоянны) ³⁾											
Температурный дрейф, от s_r	$\pm 10 \%$											
Электро-магнитная совместимость	Соответствует EN 60947-5-2											
Тип выходного сигнала	NPN											
	PNP											
Функция выхода	Нормально закрытый											
	Нормально открытый											
Установка	Заподлицо											
Тип подключения	Разъем, M12, 4-pin											
	Кабель, ПВХ, 2м											
Класс защиты	IP 67 ⁴⁾											
Макс частота переключения	500 Гц											
Размеры	M30 x 1.5 ⁵⁾											
Защита от короткого замыкания	✓ ⁶⁾											
Защита от переплюсовки	✓											
Защита от перепадов напряжения	✓											
Вибро- и ударо-стойкость	30 г, 11 мс/10 ... 55 Гц, 1 мм											
Температурный режим T_a	-40 °C ... +65 °C											
Материал корпуса	Никелированная латунь, пластик											
Момент затяжки гаек	100 Нм											

¹⁾ От I_a мАх
²⁾ Без нагрузки

³⁾ от s_r
⁴⁾ Соответствует EN 60529

⁵⁾ Диаметр x шаг резьбы
⁶⁾ (Импульсный)

⁷⁾ При температуре от -20 °C до +40 °C необходимо использовать PUR-кабель

Коэффициент понижения R_M

Данная характеристика может меняться в зависимости от типа

Сталь	1
Нержавеющая сталь	Приблизит. 0.8
Алюминий	Приблизит. 0.45
Медь	Приблизит. 0.4

Рекомендации

Установка в немагнитные поверхности

Информация для заказа

Тип	Заказной номер
IME30-10BNOZCOK	1041010
IME30-10BNOZW2S	1041012
IME30-10BNSZC0S	1041006
IME30-10BNSZW2S	1041008
IME30-10BPOZC0S	1041002
IME30-10BPOZW2S	1041004
IME30-10BPSZC0S	1040998
IME30-10BPSZW2S	1041000

Рабочий диапазон
15 мм

Индуктивный датчик

- Защита от короткого замыкания
- Прочный корпус из никелированной латуни, резьба M30 x 1.5 мм
- Класс защиты IP 67
- Установка с выступающей частью

Размеры

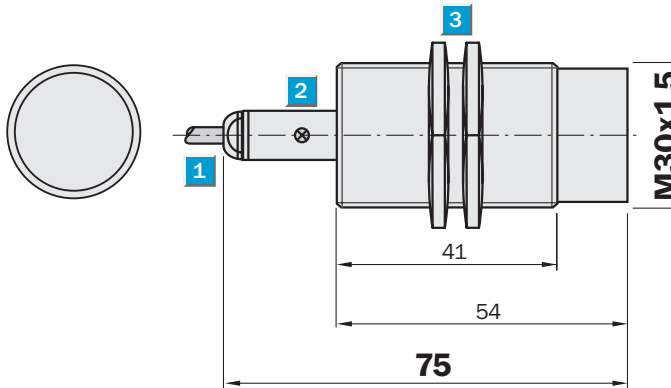
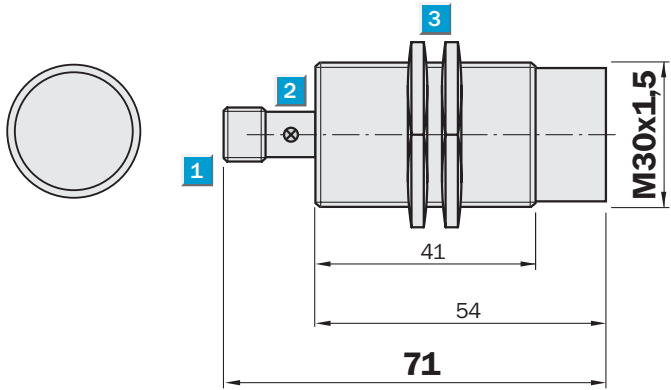

- 1 Подключение
- 2 Светодиод
- 3 Крепление 2-мя гайками



Минск +375 47 564 780 Viber@email@tut.by



Тип подключения

IME30-15NNSZC0S	IME30-15NNOZC0S	IME30-15NNOZW2S
IME30-15NPSZC0S	IME30-15NPOZC0S	IME30-15NNSZW2S
		IME30-15NPOZW2S
		IME30-15NPSZW2S

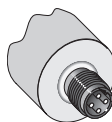

M12, 4-pin

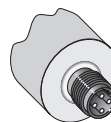
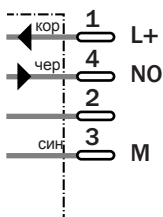

M12, 4-pin

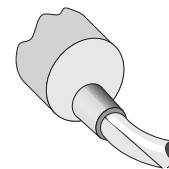
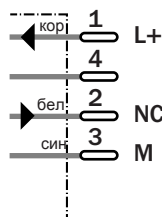

3 x 0.5 mm²

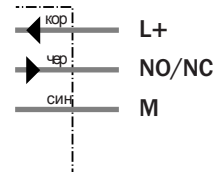

Дополнительно
Разъем, M12, 4-pin

Технические характеристики		IME30-	15NN OZC0S	15NNO ZW2S	15NNS ZC0S	15NNS ZW2S	15NPO ZC0S	15NPO ZW2S	15NPS ZC0S	15NPS ZW2S		
Рабочий диапазон S_n	15 мм											
Электрическое соединение	Трехпроводное											
Электропитание V_s	10 ... 30 В постоянного тока											
Остаточная пульсация U_{pp}	$\leq 10 \%$											
Перепады напряжения U_d	$\leq 2 \text{ В}^{1)}$											
Энергопотребление	$\leq 10 \text{ мА}^{2)}$											
Ток нагрузки I_a	$\leq 200 \text{ мА}$											
Задержка перед готовностью t_v	$\leq 125 \text{ мс}$											
Гистерезис H , от s_r	5 ... 15 %											
Повторяемость R	$\leq 2 \%$ (U_b и T_a постоянны) ³⁾											
Температурный дрейф, от s_r	$\pm 10 \%$											
Электро-магнитная совместимость	Соответствует EN 60947-5-2											
Тип выходного сигнала	NPN											
	PNP											
Функция выхода	Нормально закрытый											
	Нормально открытый											
Установка	с выступающей частью											
Тип подключения	Разъем, M12, 4-pin											
	Кабель, ПВХ, 2м											
Класс защиты	IP 67 ⁴⁾											
Макс частота переключения	500 Гц											
Размеры	M30 x 1.5 ⁵⁾											
Защита от короткого замыкания	✓ ⁶⁾											
Защита от переплюсовки	✓											
Защита от перепадов напряжения	✓											
Вибро- и ударо-стойкость	30 г, 11 мс/10 ... 55 Гц, 1 мм											
Температурный режим T_a	-40 °C ... +65 °C											
Материал корпуса	Никелированная латунь, пластик											
Момент затяжки гаек	100 Нм											

¹⁾ От I_a мАх
²⁾ Без нагрузки

³⁾ от s_r
⁴⁾ Соответствует EN 60529

⁵⁾ Диаметр x шаг резьбы
⁶⁾ (Импульсный)

⁷⁾ При температуре от -20 °C до +40 °C необходимо использовать PUR-кабель

Коэффициент понижения R_M

Данная характеристика может меняться в зависимости от типа

Сталь	1
Нержавеющая сталь	Приблизит. 0.8
Алюминий	Приблизит. 0.45
Медь	Приблизит. 0.4

Рекомендации

Установка в немагнитные поверхности

Информация для заказа

Тип	Заказной номер
IME30-15NNOZC0S	1041026
IME30-15NNOZW2S	1041028
IME30-15NNSZC0S	1041022
IME30-15NNSZW2S	1041024
IME30-15NPOZC0S	1041018
IME30-15NPOZW2S	1041020
IME30-15NPSZC0S	1041014
IME30-15NPSZW2S	1041016

Рабочий диапазон
10 мм

Индуктивный датчик

- Защита от короткого замыкания
- Прочный корпус из никелированной латуни, резьба M30 x 1.5 мм
- Класс защиты IP 67
- Установка заподлицо

Размеры

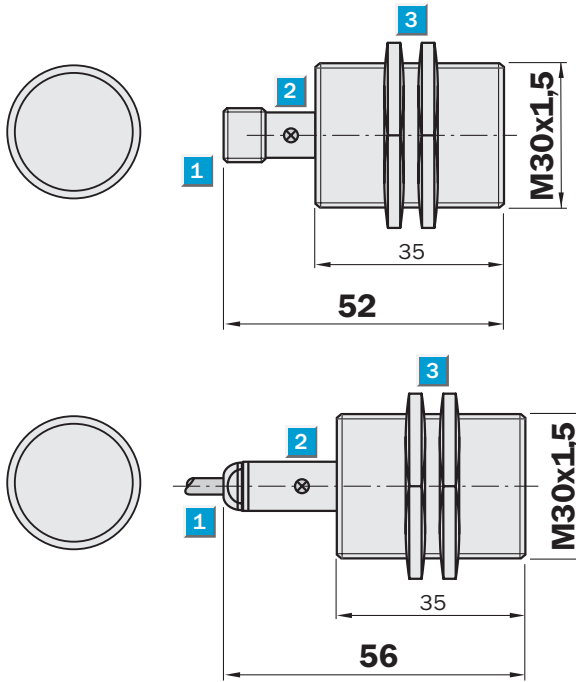

- 1 Подключение
- 2 Светодиод
- 3 Крепление 2-мя гайками



Тел: +375 29 544 75 84 780 Viber: email: minsk@17@tut.by



Тип подключения

IME30-10BNSZCOK	IME30-10BNOZC0S	IME30-10BNOZW2K
IME30-10BPSZCOK	IME30-10BPOZC0K	IME30-10BNSZW2K
		IME30-10BPOZW2K
		IME30-10BPSZW2K

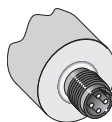

M12, 4-pin

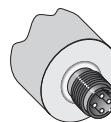
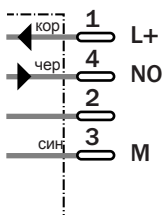

M12, 4-pin

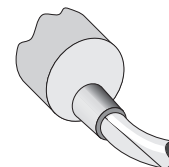
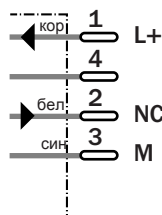

3 x 0.5 мм²

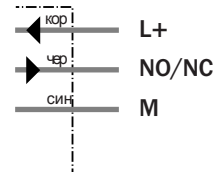

Дополнительно
Разъем, M12, 4-pin

Технические характеристики		IME30-	10BNOZC0S	10BNOZW2K	10BNSZC0K	10BNSZW2K	10BPOZC0K	10BPOZW2K	10BPSZC0K	10BPSZW2K		
Рабочий диапазон S_n	10 мм											
Электрическое соединение	Трехпроводное											
Электропитание V_s	10 ... 30 В постоянного тока											
Остаточная пульсация U_{pp}	$\leq 10 \%$											
Перепады напряжения U_d	$\leq 2 \text{ В}^{1)}$											
Энергопотребление	$\leq 10 \text{ мА}^{2)}$											
Ток нагрузки I_a	$\leq 200 \text{ мА}$											
Задержка перед готовностью t_v	$\leq 125 \text{ мс}$											
Гистерезис H, от s_r	5 ... 15 %											
Повторяемость R	$\leq 2 \%$ (U_b и T_a постоянны) ³⁾											
Температурный дрейф, от s_r	$\pm 10 \%$											
Электро-магнитная совместимость	Соответствует EN 60947-5-2											
Тип выходного сигнала	NPN											
	PNP											
Функция выхода	Нормально закрытый											
	Нормально открытый											
Установка	Заподлицо											
Тип подключения	Разъем, M12, 4-pin											
	Кабель, ПВХ, 2м											
Класс защиты	IP 67 ⁴⁾											
Макс частота переключения	500 Гц											
Размеры	M30 x 1.5 ⁵⁾											
Защита от короткого замыкания	✓ ⁶⁾											
Защита от переплюсовки	✓											
Защита от перепадов напряжения	✓											
Вибро- и ударо-стойкость	30 г, 11 мс/10 ... 55 Гц, 1 мм											
Температурный режим T_a	-40 °C ... +65 °C											
Материал корпуса	Никелированная латунь, пластик											
Момент затяжки гаек	100 Нм											

¹⁾ От I_a мАх
²⁾ Без нагрузки

³⁾ от s_r
⁴⁾ Соответствует EN 60529

⁵⁾ Диаметр x шаг резьбы
⁶⁾ (Импульсный)

⁷⁾ При температуре от -20 °C до -40 °C необходимо использовать PUR-кабель

Коэффициент понижения R_M

Данная характеристика может меняться в зависимости от типа

Сталь	1
Нержавеющая сталь	Приблизит. 0.8
Алюминий	Приблизит. 0.45
Медь	Приблизит. 0.4

Рекомендации

Установка в немагнитные поверхности

Информация для заказа

Тип	Заказной номер
IME30-10BNOZC0S	1041009
IME30-10BNOZW2K	1041011
IME30-10BNSZC0K	1041005
IME30-10BNSZW2K	1041007
IME30-10BPOZC0K	1041001
IME30-10BPOZW2K	1041003
IME30-10BPSZC0K	1040997
IME30-10BPSZW2K	1040999

Рабочий диапазон
15 мм

Индуктивный датчик

- Защита от короткого замыкания
- Прочный корпус из никелированной латуни, резьба M30 x 1.5 мм
- Класс защиты IP 67
- Установка с выступающей частью

Размеры

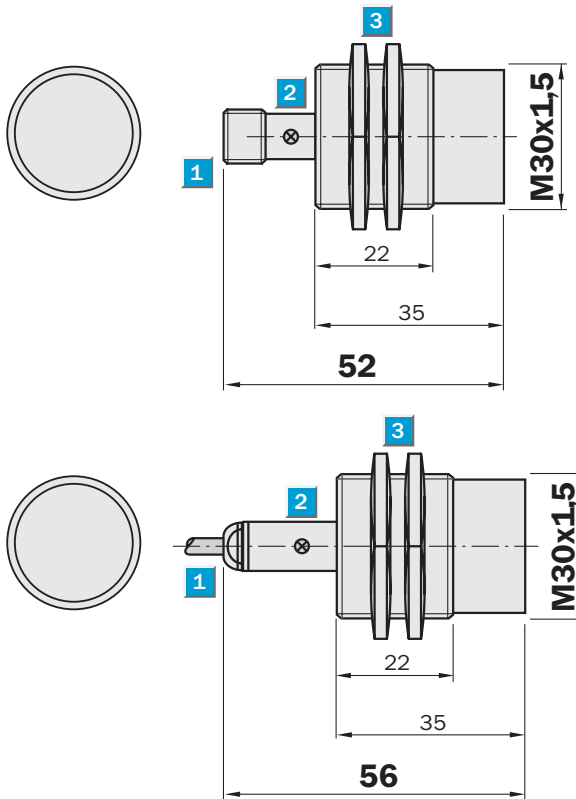

- 1 Подключение
- 2 Светодиод
- 3 Крепление 2-мя гайками



Тип подключения

IME30-15NNSZCOK	IME30-15NNOZCOK	IME30-15NNOZW2K
IME30-15NPSZCOK	IME30-15NPOZCOK	IME30-15NNSZW2K
		IME30-15NPOZW2K
		IME30-15NPSZW2K

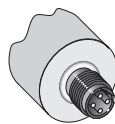

M12, 4-pin

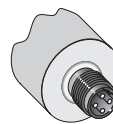
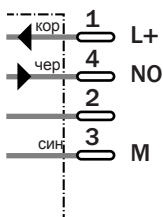

M12, 4-pin

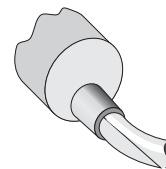
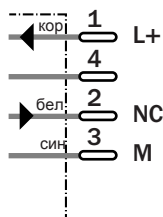

3 x 0.5 мм²

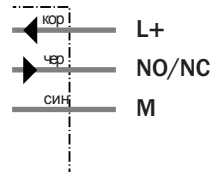

Дополнительно
Разъем, M12, 4-pin

Технические характеристики		IME30-	15NN OZCOK	15NNO ZW2K	15NNS ZCOK	15NNS ZW2K	15NPO ZCOK	15NPO ZW2K	15NPS ZCOK	15NPS ZW2K		
Рабочий диапазон S_n	15 мм											
Электрическое соединение	Трехпроводное											
Электропитание V_s	10 ... 30 В постоянного тока											
Остаточная пульсация U_{pp}	$\leq 10 \%$											
Перепады напряжения U_d	$\leq 2 \text{ В}^{1)}$											
Энергопотребление	$\leq 10 \text{ мА}^{2)}$											
Ток нагрузки I_a	$\leq 200 \text{ мА}$											
Задержка перед готовностью t_v	$\leq 125 \text{ мс}$											
Гистерезис H, от s_r	5 ... 15 %											
Повторяемость R	$\leq 2 \%$ (U_b и T_a постоянны) ³⁾											
Температурный дрейф, от s_r	$\pm 10 \%$											
Электро-магнитная совместимость	Соответствует EN 60947-5-2											
Тип выходного сигнала	NPN											
	PNP											
Функция выхода	Нормально закрытый											
	Нормально открытый											
Установка	с выступающей частью											
Тип подключения	Разъем, M12, 4-pin											
	Кабель, ПВХ, 2м											
Класс защиты	IP 67 ⁴⁾											
Макс частота переключения	500 Гц											
Размеры	M30 x 1.5 ⁵⁾											
Защита от короткого замыкания	✓ ⁶⁾											
Защита от переплюсовки	✓											
Защита от перепадов напряжения	✓											
Вибро- и ударо-стойкость	30 г, 11 мс/10 ... 55 Гц, 1 мм											
Температурный режим T_a	-40 °C ... +65 °C											
Материал корпуса	Никелированная латунь, пластик											
Момент затяжки гаек	100 Нм											

¹⁾ От I_a мАх
²⁾ Без нагрузки

³⁾ от s_r
⁴⁾ Соответствует EN 60529

⁵⁾ Диаметр x шаг резьбы
⁶⁾ (Импульсный)

⁷⁾ При температуре от -20 °C до -40 °C необходимо использовать PUR-кабель

Коэффициент понижения R_M

Данная характеристика может меняться в зависимости от типа

Сталь	1
Нержавеющая сталь	Приблизит. 0.8
Алюминий	Приблизит. 0.45
Медь	Приблизит. 0.4

Рекомендации

Установка в немагнитные поверхности

Информация для заказа

Тип	Заказной номер
IME30-15NNOZCOK	1041025
IME30-15NNOZW2K	1041027
IME30-15NNSZCOK	1041021
IME30-15NNSZW2K	1041023
IME30-15NPOZCOK	1041017
IME30-15NPOZW2K	1041019
IME30-15NPSZCOK	1041013
IME30-15NPSZW2K	1041015

Рабочий диапазон
15 мм

Индуктивный датчик

- Удвоенный рабочий диапазон
- Защита от короткого замыкания
- Прочный корпус из никелированной латуни, резьба M30 x 1.5 мм
- Класс защиты IP 67
- Установка заподлицо

Размеры

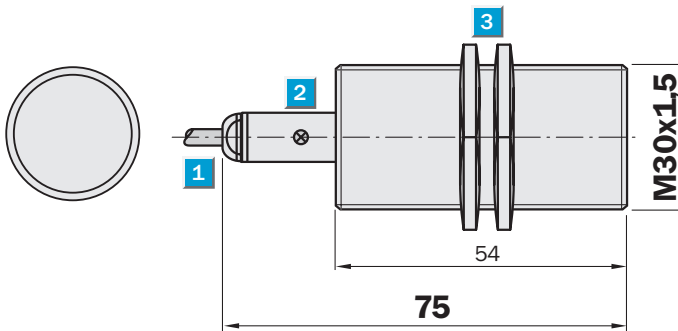
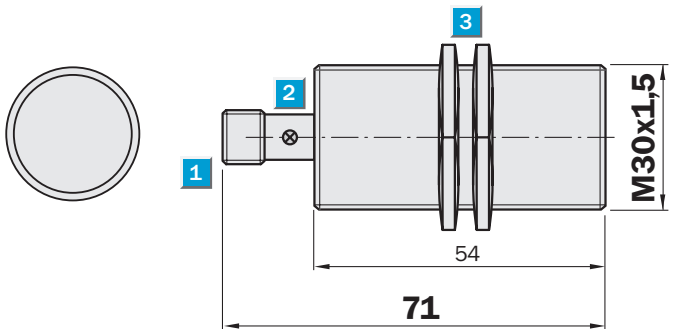

- 1 Подключение
- 2 Светодиод
- 3 Крепление 2-мя гайками



Минск +375 47584780 Viber email minsk@17@tut.by



Тип подключения

IME30-15BNSZC0S	IME30-15BNOZC0S	IME30-15BNOZW2S
IME30-15BPSZC0S	IME30-15BPOZC0S	IME30-15BNSZW2S
		IME30-15BPOZW2S
		IME30-15BPSZW2S

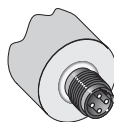

M12, 4-pin

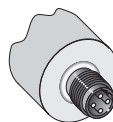
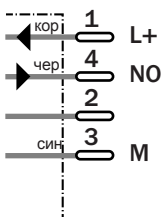

M12, 4-pin

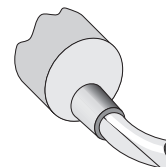
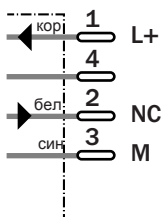

3 x 0.5 mm²

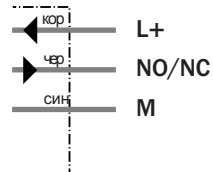

Дополнительно
Разъем, M12, 4-pin

Технические характеристики		IME30-	15BNOZC0S	15BNOZW2S	15BNSZC0S	15BNSZW2S	15BPOZC0S	15BPOZW2S	15BPSZC0S	15BPSZW2S		
Рабочий диапазон S_n	15 мм											
Электрическое соединение	Трехпроводное											
Электропитание V_s	10 ... 30 В постоянного тока											
Остаточная пульсация U_{pp}	$\leq 10 \%$											
Перепады напряжения U_d	$\leq 2 \text{ В}^{1)}$											
Энергопотребление	$\leq 10 \text{ мА}^{2)}$											
Ток нагрузки I_a	$\leq 200 \text{ мА}$											
Задержка перед готовностью t_v	$\leq 125 \text{ мс}$											
Гистерезис H, от s_r	5 ... 15 %											
Повторяемость R	$\leq 2 \%$ (U_b и T_a постоянны) ³⁾											
Температурный дрейф, от s_r	$\pm 10 \%$											
Электро-магнитная совместимость	Соответствует EN 60947-5-2											
Тип выходного сигнала	NPN											
	PNP											
Функция выхода	Нормально закрытый											
	Нормально открытый											
Установка	заподлицо											
Подключение Тип	Разъем, M12, 4-pin											
	Кабель, ПВХ, 2м											
Класс защиты	IP 67 ⁴⁾											
Макс частота переключения	500 Гц											
Размеры	M30 x 1.5 ⁵⁾											
Защита от короткого замыкания	✓ ⁶⁾											
Защита от переплюсовки	✓											
Защита от перепадов напряжения	✓											
Вибро- и ударо-стойкость	30 г, 11 мс/10 ... 55 Гц, 1 мм											
Температурный режим T_a	-40 °C ... +65 °C											
Материал корпуса	Никелированная латунь, пластик											
Момент затяжки гаек	100 Нм											

¹⁾ От I_a мАх
²⁾ Без нагрузки

³⁾ от s_r
⁴⁾ Соответствует EN 60529

⁵⁾ Диаметр x шаг резьбы
⁶⁾ (Импульсный)

⁷⁾ При температуре от -20 °C до -40 °C необходимо использовать PUR-кабель

Коэффициент понижения R_M

Данная характеристика может меняться в зависимости от типа

Сталь	1
Нержавеющая сталь	Приблизит. 0.8
Алюминий	Приблизит. 0.45
Медь	Приблизит. 0.4

Рекомендации

Установка в немагнитные поверхности

Информация для заказа

Тип	Заказной номер
IME30-15BNOZC0S	1041042
IME30-15BNOZW2S	1041044
IME30-15BNSZC0S	1041038
IME30-15BNSZW2S	1041040
IME30-15BPOZC0S	1041034
IME30-15BPOZW2S	1041036
IME30-15BPSZC0S	1041030
IME30-15BPSZW2S	1041032

Рабочий диапазон
20 мм

Индуктивный датчик

- Удвоенный рабочий диапазон
- Защита от короткого замыкания
- Прочный корпус из никелированной латуни, резьба M30 x 1.5 мм
- Класс защиты IP 67
- Установка с выступающей частью

Размеры

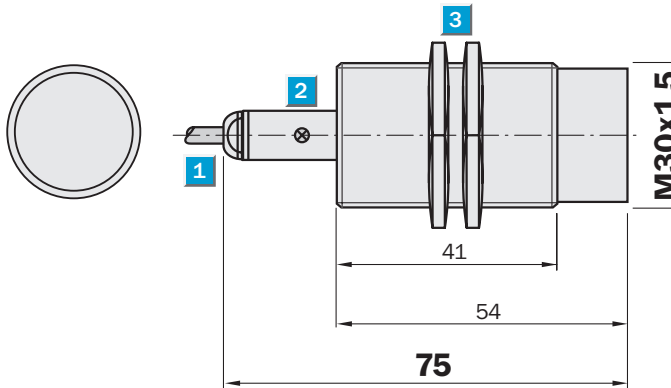
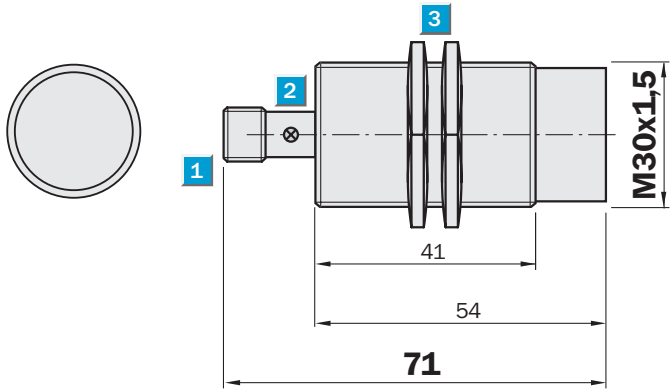

- 1 Подключение
- 2 Светодиод
- 3 Крепление 2-мя гайками



Минск +375 44 756 47 80 Viber@email@tut.by



Тип подключения

IME30-20NNSZC0S	IME30-20NNOZC0S	IME30-20NNOZW2S
IME30-20NPSZC0S	IME30-20NPOZC0S	IME30-20NNSZW2S
		IME30-20NPOZW2S
		IME30-20NPSZW2S

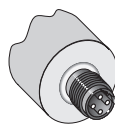

M12, 4-pin

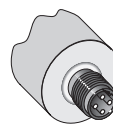
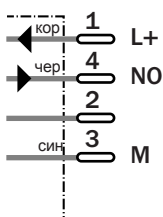

M12, 4-pin

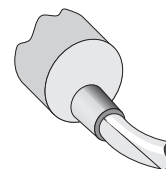
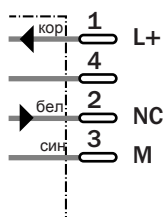

3 x 0.5 mm²

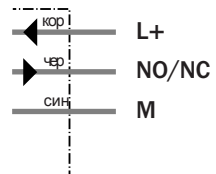

Дополнительно
Разъем, M12, 4-pin

Технические характеристики		IME30-	20NN OZCOS	20NNO ZW2S	20NNS ZCOS	20NNS ZW2S	20NPO ZCOS	20NPO ZW2S	20NPS ZCOS	20NPS ZW2S		
Рабочий диапазон S_n	20 мм											
Электрическое соединение	Трехпроводное											
Электропитание V_s	10 ... 30 В постоянного тока											
Остаточная пульсация U_{pp}	$\leq 10 \%$											
Перепады напряжения U_d	$\leq 2 \text{ В}^{1)}$											
Энергопотребление	$\leq 10 \text{ мА}^{2)}$											
Ток нагрузки I_a	$\leq 200 \text{ мА}$											
Задержка перед готовностью t_v	$\leq 125 \text{ мс}$											
Гистерезис H , от s_r	5 ... 15 %											
Повторяемость R	2 % (U_b и T_a постоянны) ³⁾											
Температурный дрейф, от s_r	$\pm 10 \%$											
Электро-магнитная совместимость	Соответствует EN 60947-5-2											
Тип выходного сигнала	NPN											
	PNP											
Функция выхода	Нормально закрытый											
	Нормально открытый											
Установка	с выступающей частью											
Тип подключения	Разъем, M12, 4-pin											
	Кабель, ПВХ, 2м											
Класс защиты	IP 67 ⁴⁾											
Макс частота переключения	500 Гц											
Размеры	M30 x 1.5 ⁵⁾											
Защита от короткого замыкания	✓ ⁶⁾											
Защита от переплюсовки	✓											
Защита от перепадов напряжения	✓											
Вибро- и ударо-стойкость	30 г, 11 мс/10 ... 55 Гц, 1 мм											
Температурный режим T_a	-40 °C ... +65 °C											
Материал корпуса	Никелированная латунь, пластик											
Момент затяжки гаек	100 Нм											

¹⁾ От I_a мАх
²⁾ Без нагрузки

³⁾ от s_r
⁴⁾ Соответствует EN 60529

⁵⁾ Диаметр x шаг резьбы
⁶⁾ (Импульсный)

⁷⁾ При температуре от -20 °C до -40 °C необходимо использовать PUR-кабель

Коэффициент понижения R_M

Данная характеристика может меняться в зависимости от типа

Сталь	1
Нержавеющая сталь	Приблизит. 0.8
Алюминий	Приблизит. 0.45
Медь	Приблизит. 0.4

Рекомендации

Установка в немагнитные поверхности

Информация для заказа

Тип	Заказной номер
IME30-20NNOZCOS	1041058
IME30-20NNOZW2S	1041060
IME30-20NNSZCOS	1041054
IME30-20NNSZW2S	1041056
IME30-20NPOZCOS	1041050
IME30-20NPOZW2S	1041052
IME30-20NPSZCOS	1041046
IME30-20NPSZW2S	1041048

Рабочий диапазон
15 мм

Индуктивный датчик

- Удвоенный рабочий диапазон
- Защита от короткого замыкания
- Прочный корпус из никелированной латуни, резьба M30 x 1.5 мм
- Класс защиты IP 67
- Установка заподлицо

Размеры

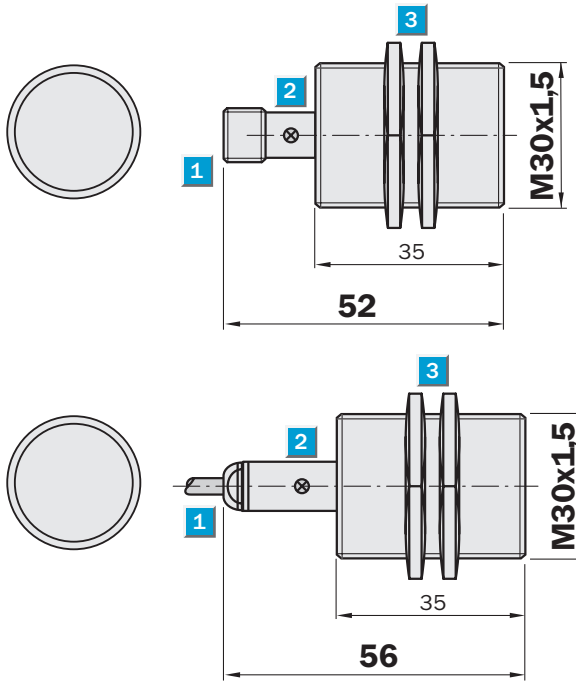

- 1 Подключение
- 2 Светодиод
- 3 Крепление 2-мя гайками



Тел: +375 29 544 75 84 78 0 Viber: email: minsk@17@tut.by



Тип подключения

IME30-15BNSZCOK	IME30-15BNOZCOK	IME30-15BNOZW2K
IME30-15BPSZCOK	IME30-15BPZCOK	IME30-15BNSZW2K
		IME30-15BPZW2K
		IME30-15BPSZW2K

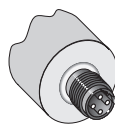

M12, 4-pin

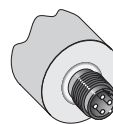
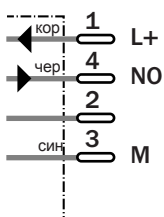

M12, 4-pin

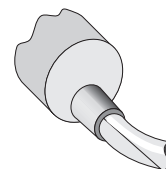
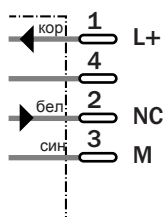

3 x 0.15 мм²

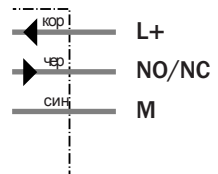

Дополнительно
Разъем, M12, 4-pin

Технические характеристики		IME30-	15BNOZCOK	15BNOZW2K	15BNSZCOK	15BNSZW2K	15BPOZCOK	15BPOZW2K	15BPSZCOK	15BPSZW2K		
Рабочий диапазон S_n	15 мм											
Электрическое соединение	Трехпроводное											
Электропитание V_s	10 ... 30 В постоянного тока											
Остаточная пульсация U_{pp}	$\leq 10 \%$											
Перепады напряжения U_d	$\leq 2 \text{ В}^{1)}$											
Энергопотребление	$\leq 10 \text{ мА}^{2)}$											
Ток нагрузки I_a	$\leq 200 \text{ мА}$											
Задержка перед готовностью t_v	$\leq 125 \text{ мс}$											
Гистерезис H , от s_r	5 ... 15 %											
Повторяемость R	$\leq 2 \%$ (U_b и T_a постоянны) ³⁾											
Температурный дрейф, от s_r	$\pm 10 \%$											
Электро-магнитная совместимость	Соответствует EN 60947-5-2											
Тип выходного сигнала	NPN											
	PNP											
Функция выхода	Нормально закрытый											
	Нормально открытый											
Установка	заподлицо											
Тип подключения	Разъем, M12, 4-pin											
	Кабель, ПВХ, 2м											
Класс защиты	IP 67 ⁴⁾											
Макс частота переключения	500 Гц											
Размеры	M30 x 1.5 ⁵⁾											
Защита от короткого замыкания	✓ ⁶⁾											
Защита от переплюсовки	✓											
Защита от перепадов напряжения	✓											
Вибро- и ударо-стойкость	30 г, 11 мс/10 ... 55 Гц, 1 мм											
Температурный режим T_a	-40 °C ... +65 °C											
Материал корпуса	Никелированная латунь, пластик											
Момент затяжки гаек	100 Нм											

¹⁾ От I_a мАх
²⁾ Без нагрузки

³⁾ от s_r
⁴⁾ Соответствует EN 60529

⁵⁾ Диаметр x шаг резьбы
⁶⁾ (Импульсный)

⁷⁾ При температуре от -20 °C до -40 °C необходимо использовать PUR-кабель

Коэффициент понижения R_M

Данная характеристика может меняться в зависимости от типа

Сталь	1
Нержавеющая сталь	Приблизит. 0.8
Алюминий	Приблизит. 0.45
Медь	Приблизит. 0.4

Рекомендации

Установка в немагнитные поверхности

Информация для заказа

Тип	Заказной номер
IME30-15BNOZCOK	1041041
IME30-15BNOZW2K	1041043
IME30-15BNSZCOK	1041037
IME30-15BNSZW2K	1041039
IME30-15BPOZCOK	1041033
IME30-15BPOZW2K	1041035
IME30-15BPSZCOK	1041029
IME30-15BPSZW2K	1041031

Рабочий диапазон
20 мм

Индуктивный датчик

- Удвоенный рабочий диапазон
- Защита от короткого замыкания
- Прочный корпус из никелированной латуни, резьба M30 x 1.5 мм
- Класс защиты IP 67
- Установка с выступающей частью

Размеры

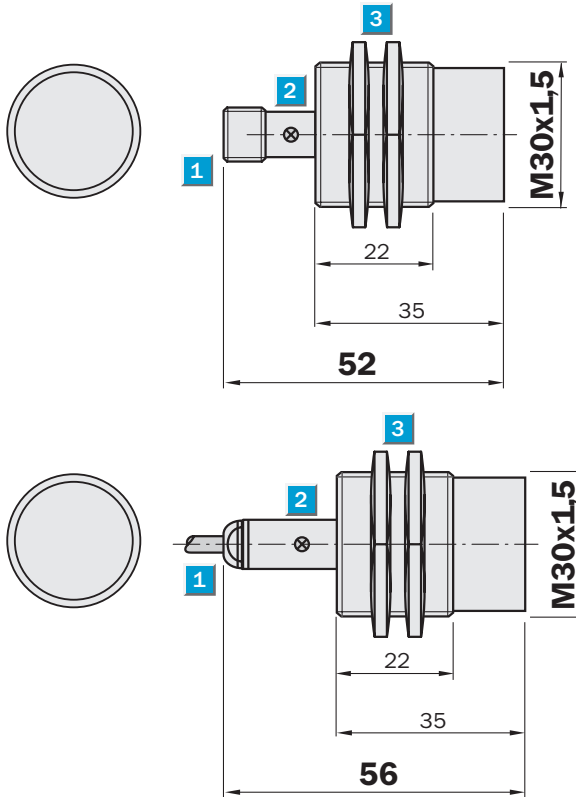

- 1 Подключение
- 2 Светодиод
- 3 Крепление 2-мя гайками



Тип подключения

IME30-20NNSZCOK	IME30-20NNOZCOK	IME30-20NNOZW2K
IME30-20NPSZCOK	IME30-20NPOZCOK	IME30-20NNSZW2K
		IME30-20NPOZW2K
		IME30-20NPSZW2K

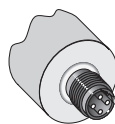

M12, 4-pin

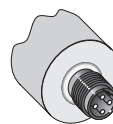
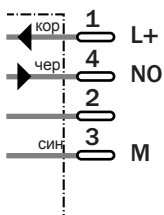

M12, 4-pin

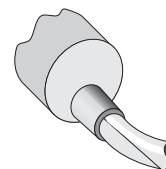
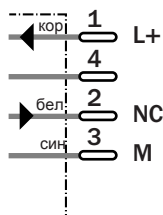

3 x 0.5 мм²

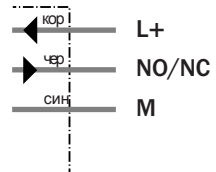

Дополнительно
Разъем, M12, 4-pin

Технические характеристики		IME30-	20NN OZCOK	20NNO ZW2K	20NNS ZCOK	20NNS ZW2K	20NPO ZCOK	20NPO ZW2K	20NPS ZCOK	20NPS ZW2K		
Рабочий диапазон S_n	20 мм											
Электрическое соединение	Трехпроводное											
Электропитание V_s	10 ... 30 В постоянного тока											
Остаточная пульсация U_{pp}	$\leq 10 \%$											
Перепады напряжения U_d	$\leq 2 \text{ В}^{1)}$											
Энергопотребление	$\leq 10 \text{ мА}^{2)}$											
Ток нагрузки I_a	$\leq 200 \text{ мА}$											
Задержка перед готовностью t_v	$\leq 125 \text{ мс}$											
Гистерезис H, от s_r	5 ... 15 %											
Повторяемость R	$\leq 2 \%$ (U_b и T_a постоянны) ³⁾											
Температурный дрейф, от s_r	$\pm 10 \%$											
Электро-магнитная совместимость	Соответствует EN 60947-5-2											
Тип выходного сигнала	NPN											
	PNP											
Функция выхода	Нормально закрытый											
	Нормально открытый											
Установка	с выступающей частью											
Тип подключения	Разъем, M12, 4-pin											
	Кабель, ПВХ, 2м											
Класс защиты	IP 67 ⁴⁾											
Макс частота переключения	500 Гц											
Размеры	M30 x 1.5 ⁵⁾											
Защита от короткого замыкания	✓ ⁶⁾											
Защита от переплюсовки	✓											
Защита от перепадов напряжения	✓											
Вибро- и ударо-стойкость	30 г, 11 мс/10 ... 55 Гц, 1 мм											
Температурный режим T_a	-40 °C ... +65 °C											
Материал корпуса	Никелированная латунь, пластик											
Момент затяжки гаек	100 Нм											

¹⁾ От I_a мАх
²⁾ Без нагрузки

³⁾ от s_r
⁴⁾ Соответствует EN 60529

⁵⁾ Диаметр x шаг резьбы
⁶⁾ (Импульсный)

⁷⁾ При температуре от -20 °C до -40 °C необходимо использовать PUR-кабель

Коэффициент понижения R_M

Данная характеристика может меняться в зависимости от типа

Сталь	1
Нержавеющая сталь	Приблизит. 0.8
Алюминий	Приблизит. 0.45
Медь	Приблизит. 0.4

Рекомендации

Установка в немагнитные поверхности

Информация для заказа

Тип	Заказной номер
IME30-20NNOZCOK	1041057
IME30-20NNOZW2K	1041059
IME30-20NNSZCOK	1041053
IME30-20NNSZW2K	1041055
IME30-20NPOZCOK	1041049
IME30-20NPOZW2K	1041051
IME30-20NPSZCOK	1041045
IME30-20NPSZW2K	1041047

Минск +375447584780 Viber email minsk17@tut.by

www.fotorele.net www.tiristor.by

tel.+375 29 758 47 80 МТС

[где и как купить в Минске?](#)

Категория: **sick датчик**



каталог, описание, технические, характеристики, **datasheet**, параметры, маркировка, габариты, фото,
sick, датчик, индуктивный

КАТАЛОГ SICK 2024 МИНСК

купить, продажа

Электронные компоненты, радиодетали

[где и как купить в Минске?](#)

Категория: **датчик sick, индуктивный**